

FRANCISFRANCIS®  
ESPRESSO MACHINE

FOR



# Y5

IPERESPRESSO



INSTRUCTION MANUAL - MANUEL D'UTILISATION  
MANUAL DE INSTRUCCIONES - MANUALE DI ISTRUZIONI  
BEDIENUNGSANLEITUNG - MANUAL DE INSTRUÇÕES  
HANDLEIDING - BRUGSANVISNING - ΕΓΧΕΙΡΙΔΙΟ ΟΔΗ-  
ΓΙΩΝ ΧΡΗΣΗΣ - РУКОВОДСТВО ПО ЭКСПЛУАТАЦИИ  
사용 설명서 - 说明手册 - دليل التعليمات

## GENERAL OPERATING RULES

Carefully read the instruction manual and warranty limitations.

The machine must be connected to a grounded power outlet.

The machine must be kept clean by frequently washing the cup stand, the drip tray, the capsule holder, the tank and the glass cup holding surface.

Maintenance may only be performed while the machine is off.

**IMPORTANT:** never immerse the machine or its removable components in water or put it in the dishwasher.

The water contained in the tank must be replaced regularly.

Do not use the machine if the tank is empty.

We recommend descaling the machine at least every 2 months using a descaling agent made especially for espresso machines.

See instructions in the **Descaling** chapter.

## TECHNICAL DATA

Machine material: Aluminium and tempered glass

Heat exchange material: Stainless steel

Water tank: 0.9 liters / 30 oz.

Used capsule container capacity: 10 capsules

Pump: 19 bar

Weight without packaging: 4 Kg / 141 oz.

Voltage: 220-240 V, 50/60 Hz (EU); 120 V, 60 Hz (USA)

Power: 1250 W (EU-USA) - With "Power Save" function

Size (W x D x H): 145 x 285 x 245 (mm) / 5.7 x 11.2 x 9.6 (inch).

The manufacturer reserves the right to make changes or improvements without notice.

DISCOVER AND BUY ILLY IPERESPRESSO CAPSULES AT SHOP.ILLY.COM OR AT OUR FINEST RETAILERS.

## RÈGLES GÉNÉRALES POUR L'UTILISATION DE LA MACHINE

*Lire attentivement le manuel d'instructions et les limitations de la garantie.*

*La machine doit être branchée à une prise de courant équipée d'un dispositif de mise à la terre. Maintenir la machine bien propre en nettoyant fréquemment le support de tasse, le bac d'égouttement, le bac à capsules usagées, le réservoir à eau et le support en verre.*

*Pour effectuer l'entretien, éteindre la machine.*

**IMPORTANT :** *ne jamais plonger la machine ou ses composants amovibles dans l'eau ni l'introduire dans le lave-vaisselle.*

*L'eau contenue dans le réservoir doit être régulièrement changée. Ne pas utiliser la machine sans eau dans le réservoir.*

*Nous conseillons d'utiliser au moins tous les deux mois un produit de détartrage spécialement étudié pour les machines à café expresso selon les indications du chapitre **Détartrage**.*

## DONNÉES TECHNIQUES

*Matériaux de la machine : Aluminium et verre trempé*

*Matériau échangeur thermique : Acier inox*

*Réservoir à eau : 0,9 litres*

*Capacité du bac à capsules usagées : 10 capsules*

*Pompe : 19 bars*

*Poids sans emballage : 4 Kg*

*Voltage : 220-240 V, 50/60 Hz (EU) ; 120 V, 60 Hz (USA)*

*Puissance : 1250 W (EU-USA) - Avec option « Power Save »*

*Dimensions (L x P x H) (mm) : 145 x 285 x 245*

*Le fabricant se réserve le droit d'apporter des modifications ou des améliorations sans aucun préavis.*

DÉCOUVREZ ET ACHETEZ LES CAPSULES ILLY IPERESPRESSO SUR SHOP.ILLY.COM OU AUPRÈS DE NOS REVENEURS IPERESPRESSO.

**INDEX**

■ GENERAL OPERATING RULES .....	2	■ WARRANTY LIMITATIONS .....	22
■ TECHNICAL DATA .....	2	■ MACHINE STATUS INDICATORS.....	23
■ MACHINE PARTS .....	4	■ TROUBLESHOOTING .....	24
■ IMPORTANT SAFEGUARDS .....	5	■ DISPOSAL .....	26
■ INSTALLATION AND START-UP OF ESPRESSO/COFFEE MACHINE.....	11		
■ PREPARING ESPRESSO .....	12		
■ PREPARING BREWED COFFEE .....	14		
■ CAPSULE RANGE .....	16		
■ PROGRAMMING YOUR CUSTOM VOLUME/QUANTITY SETTING .....	17		
■ CLEANING AND MAINTENANCE .....	18		
■ DESCALING .....	19		

**SOMMAIRE**

■ RÈGLES GÉNÉRALES POUR L'UTILISATION DE LA MACHINE .....	2	■ LIMITATIONS DE LA GARANTIE.....	22
■ DONNÉES TECHNIQUES .....	2	■ SIGNALISATIONS - ÉTAT DE LA MACHINE.....	23
■ PARTIES DE LA MACHINE .....	4	■ PROBLÈME - CAUSE - SOLUTION .....	25
■ MESURES IMPORTANTES DE SÉCURITÉ .....	5	■ ÉLIMINATION .....	26
■ INSTALLATION ET MISE EN MARCHÉ DE LA MACHINE .....	11		
■ PRÉPARATION DE L'ESPRESSO.....	12		
■ PRÉPARATION DU CAFÉ FILTRE .....	14		
■ VARIÉTÉ CAPSULES.....	16		
■ RÉGLAGE DE LA QUANTITÉ DE CAFÉ DANS LA TASSE.....	17		
■ NETTOYAGE ET ENTRETIEN .....	18		
■ DÉTARTRAGE.....	19		

## MACHINE PARTS

- |   |                                                        |    |                      |
|---|--------------------------------------------------------|----|----------------------|
| A | LEVER TO OPEN/CLOSE CAPSULE COMPARTMENT                | G  | MAIN ON/OFF SWITCH   |
| B | CAPSULE COMPARTMENT (internal)                         | H  | POWER CORD           |
| C | BREW HEAD/SPOUT                                        | I  | LED TOUCH SCREEN     |
| D | USED CAPSULE CONTAINER (residual liquid after brewing) | I1 | ESPRESSO             |
| E | ESPRESSO CUP HOLDER/TRAY                               | I2 | BREWED COFFEE        |
| F | MUG HOLDER                                             | L  | WATER TANK           |
|   |                                                        | M  | DATA PLATE (on base) |

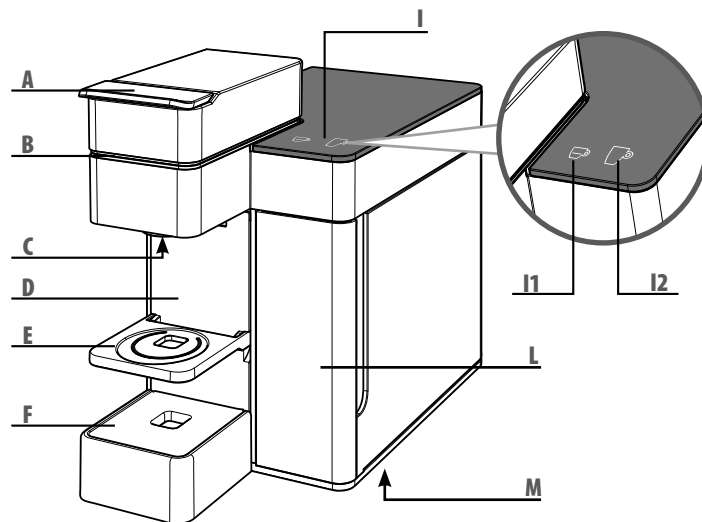

## PARTIES DE LA MACHINE

- |   |                                                                                |    |                                     |
|---|--------------------------------------------------------------------------------|----|-------------------------------------|
| A | LEVIER OUVERTURE/FERMETURE COMPARTIMENT À CAPSULES                             | F  | REPOSE TASSES/MUG                   |
| B | COMPARTIMENT À CAPSULES (interne)                                              | G  | INTERRUPTEUR GÉNÉRAL                |
| C | BUSE DE DISTRIBUTION DU CAFÉ                                                   | H  | CÂBLE D'ALIMENTATION                |
| D | BAC DE COLLECTE DES CAPSULES USAGÉES (résidus liquides de fin de distribution) | I  | CLAVIER À EFFLEUREMENT ÉCLAIRÉ      |
| E | REPOSE PETITES TASSES                                                          | I1 | CAFÉ EXPRESSO                       |
|   |                                                                                | I2 | CAFÉ FILTRE                         |
|   |                                                                                | L  | RÉSERVOIR À EAU                     |
|   |                                                                                | M  | ETIQUETTE DE DONNÉES (sous la base) |

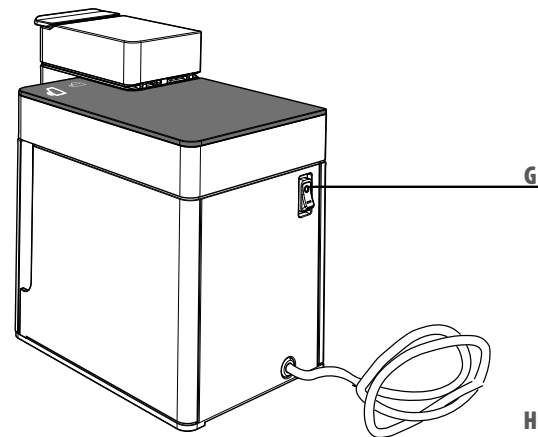



**IMPORTANT SAFEGUARDS**

When using electrical appliances always follow the safety precautions below.

**Using espresso/coffee machine**

- Read all Instructions.
- This machine is manufactured to make espresso and brewed coffee: use care to prevent scalding due to water jets or any improper use of the machine.
- This appliance is intended to be used in household and similar applications such as:
  - o staff kitchen areas in shops, offices and other working environments;
  - o farm houses;
  - o hotels, motels and other residential type environments;
  - o bed and breakfast type environments.
- This machine is intended for household use only. Any other use is considered improper and therefore dangerous.
- The machine must be turned on only when being used. After use,

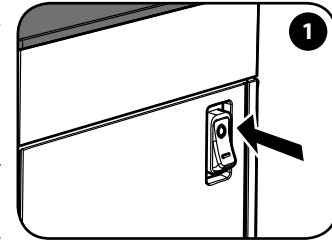
**MESURES IMPORTANTES DE SÉCURITÉ**

Lors de l'utilisation d'appareils électriques, il est nécessaire de toujours respecter les mesures de sécurité suivantes.

**Utilisation de l'appareil**

- Lire intégralement les instructions.
- Cette machine est conçue pour faire du café expresso et du café filtre : faire attention à ne pas se brûler avec les jets d'eau ou en utilisant la machine de façon inappropriée.
- L'appareil est conçu pour les usages domestiques et similaires. Par exemple :
  - o cuisines du personnel de points de vente, bureaux et autres environnements de travail
  - o tourisme à la ferme
  - o clientèle d'hôtels, de motels et autres logements de type résidentiel
  - o logements de type Bed & Breakfast.
- Ne pas utiliser l'appareil pour des usages différents de ceux prévus. Tout autre usage est considéré comme inapproprié et par conséquent dangereux.
- Cet appareil ne doit être allumé que pendant le temps nécessaire à son utilisation, après quoi il doit être éteint en remettant l'interrupteur général sur « 0 » (Fig.1) et la fiche doit être débranchée de la prise de courant.

---

## IMPORTANT SAFEGUARDS

- it must be turned off by moving the main on/off switch to the "0" position (Fig.1) and disconnecting the plug from the power outlet.
- Do not touch hot surfaces. The water/coffee dispensed from the machine may cause burns.
  - The machine is not designed to be used by people (including children) with limited physical, mental or sensory abilities or insufficient experience and/or skills, unless they are supervised by a person responsible for their safety, who provides instructions on how to use the appliance.
  - Children must be kept under supervision to prevent them from playing with the appliance.
  - Cleaning and user maintenance shall not be made by children unless they are older than 8 and supervised. Keep the appliance and its cord out of reach of children aged less than 8 years.
  - Use the machine only indoors. Protect from weather. Do not use outdoors.
  - To protect against fire, electric shock or personal injury do not immerse the cord, plug or the body of the machine in water or any other liquid.
  - Do not place the machine on, or near, electrical or gas burners or inside a hot oven.
  - Using attachments not recommended by the manufacturer may

---

## MESURES IMPORTANTES DE SÉCURITÉ

- *Ne jamais toucher une surface chaude. Les distributions d'eau/café peuvent provoquer des brûlures.*
- *Cet appareil ne doit pas être utilisé par des personnes (y compris les enfants) aux capacités physiques, sensorielles ou mentales réduites ou par des personnes sans expérience et/ou sans les compétences nécessaires, à moins qu'elles ne soient surveillées par une personne responsable de leur sécurité qui leur apprend à utiliser l'appareil.*
- *Surveiller les enfants afin d'éviter qu'ils jouent avec l'appareil.*
- *Les opérations de nettoyage et d'entretien ne doivent pas être effectuées par des enfants sauf s'ils ont plus de 8 ans et qu'ils agissent sous la supervision d'une personne adulte. Garder l'appareil ainsi que son*
- câble d'alimentation hors de la portée des enfants de moins de 8 ans.*
- *Cet appareil ne doit être utilisé que dans des endroits fermés et à l'abri d'agents atmosphériques externes. Ne pas utiliser en plein air.*
- *Pour se protéger du feu, de toutes décharges électriques ou lésions, ne pas immerger le câble, la fiche et le corps de la machine dans l'eau ou tout autre liquide.*
- *Ne pas poser l'appareil sur des réchauds électriques ou à gaz, ou dans un four chaud.*
- *L'utilisation d'accessoires non recommandés par le fabricant peut provoquer des incendies, des décharges électriques ou des lésions aux personnes.*

## IMPORTANT SAFEGUARDS

- result in fire, electric shocks or personal injury.
- Before unplugging the machine make sure that the ON/OFF switch is in the "0" position (Fig.1).
- Do not pull the plug out by the cord and never touch it with wet hands.
- Do not carry or pull the coffee machine by the cord.
- To reduce the risk of injury, do not drape cord over the counter top or table top where it can be pulled on by children or tripped over unintentionally.
- In case of fire, extinguish with carbon dioxide (CO<sub>2</sub>). Do not use water or powder extinguishers.

- Never obstruct the vents on the base of the machine.

## Installation of the machine

- Read the instructions carefully.
- Do not install the machine in an area where the temperature may reach **0°C/32°F** or lower (if water freezes, the appliance may be damaged) or higher than **40°C/104°F**.
- Check that the mains electric voltage corresponds to the requirements indicated on the machine data plate. Connect the machine only to a properly grounded power outlet with a minimum rating of **6A** for models powered at **230Vac**, and **15A** for models

## MESURES IMPORTANTES DE SÉCURITÉ

- Avant de débrancher l'appareil, s'assurer que l'interrupteur général est sur « 0 » (Fig.1).
- Ne pas retirer la fiche en tirant sur le câble et ne pas la toucher avec les mains si celles-ci sont mouillées.
- Ne pas déplacer ou tirer l'appareil en le tenant par le cordon.
- Pour prévenir le risque de blessures, ne pas laisser tomber le câble du plan de travail ou de la table car les enfants pourraient le tirer ou trébucher involontairement.
- En cas d'incendie, utiliser des extincteurs à anhydride carbonique (CO<sub>2</sub>). Ne pas utiliser d'eau ou d'extincteurs à poudre.

- Ne jamais bloquer les grilles d'aération se trouvant sur la base de l'appareil.

## Installation de l'appareil

- Lire attentivement les instructions.
- Ne jamais installer la machine dans un milieu pouvant atteindre une température inférieure ou égale à **0°C** (si l'eau gèle, l'appareil peut s'endommager) ou supérieure à **40°C**.
- Vérifier que la tension du réseau électrique corresponde bien à celle indiquée sur la plaque signalétique de l'appareil. Ne brancher l'appareil

---

## IMPORTANT SAFEGUARDS

- powered at **120Vac**.
- If the plug and the outlet are not compatible, have the plug replaced with a proper one by an authorized service center.  
Place the machine on a countertop away from water taps and sinks.
- After removing the packaging, check that the appliance is in perfect condition before installation.
- Do not leave the packaging materials within children's reach.

## Cleaning the machine

- Unplug the machine before cleaning.
- Wait until the machine is cool before cleaning.
- Remove the water tank by pulling it up slightly and then outward.
- Clean the body and attachments with a wet cloth and then wipe with a non-abrasive dry cloth. Do not use detergents.
- Do not expose the machine to extended jets of water or immerse it in water, partially or fully.

---

## MESURES IMPORTANTES DE SÉCURITÉ

- qu'à une prise de courant ayant un débit minimal de 6 A pour les modèles alimentés à **230 Vca** et **15 A** pour les modèles alimentés à **120 Vca** et équipés d'un dispositif efficace de mise à la terre.*
- *En cas d'incompatibilité entre la prise et la fiche de l'appareil, s'adresser à un centre d'assistance autorisé pour remplacer la fiche avec une autre de modèle approprié.*
  - *Placer l'appareil sur un plan de travail loin de robinets d'eau et d'éviers.*
  - *Après avoir ôté l'emballage, s'assurer que l'appareil est intact avant de l'installer.*
  - *Ne pas laisser à la portée des enfants les matériaux d'emballage de la machine.*

## Nettoyage de l'appareil

- *Débrancher la fiche de la prise de courant lorsqu'on effectue le nettoyage.*
- *Laisser refroidir l'appareil avant d'effectuer le nettoyage.*
- *Extraire le réservoir à eau en le tirant légèrement vers le haut puis vers l'extérieur.*
- *Nettoyer la carrosserie et les accessoires à l'aide d'un chiffon humide puis sécher soigneusement à l'aide d'un chiffon sec non abrasif. Ne pas utiliser de produits détergents.*
- *Ne pas exposer l'appareil à des jets d'eau abondants ni l'immerger totalement ou partiellement dans l'eau.*

---

**IMPORTANT SAFEGUARDS****In case of malfunctioning**

Do not use the appliance if the cord or plug are damaged or if the appliance shows signs of malfunctioning or has been damaged in any way. Take the machine to the nearest authorized service center for checks or repairs.

If the power cord is damaged it must be replaced by the manufacturer or an authorized service center.

In case of damage or malfunction, turn off the appliance and do not tamper with it. For repairs contact a service center authorised by the manufacturer and request the use of original spare parts only. Failure to comply with these instructions may compromise

the safe operation of the machine and will result in the forfeiture of warranty rights.

**Improper use of the appliance**

- The manufacturer is not liable for accidents caused by non-compliance with existing legislation on electrical grounding systems.
- The manufacturer is not liable for possible damage caused by improper, incorrect or unreasonable use.

---

**MESURES IMPORTANTES DE SÉCURITÉ****En cas de panne de l'appareil**

*Ne pas utiliser l'appareil si le câble ou la fiche sont endommagés ou si l'appareil ne fonctionne pas correctement ou s'il a subi un quelconque dommage. Rapporter l'appareil au centre de service après-vente agréé le plus proche pour le faire contrôler ou réparer.*

*Si le câble d'alimentation est endommagé, il doit être changé par le fabricant ou par son centre de service après-vente.*

*En cas de panne ou de mauvais fonctionnement de l'appareil, l'éteindre et ne pas le manipuler.*

*En cas d'éventuelles réparations, s'adresser exclusivement à un centre de service après-vente agréé par le fabricant et exiger les pièces détachées*

*d'origine. Le non-respect de ce qui est indiqué ci-dessus peut compromettre la sécurité de l'appareil et faire perdre le droit à la garantie.*

**Utilisation inappropriée de l'appareil**

- *Le fabricant ne peut pas être considéré comme responsable en cas d'éventuels accidents provoqués par la non présence de l'installation électrique de la mise à la terre ou de sa non conformité aux normes en vigueur.*
- *Le fabricant ne peut pas être considéré comme responsable en cas d'éventuels dommages dérivant d'usages inappropriés, erronés et non raisonnables.*

### **Power-supply cord instructions**

- a) A short power-supply cord is to be provided to reduce risks resulting from becoming entangled in or tripping over a longer cord.
- b) Extension cords are available and may be used if care is exercised in their use.
- c) If extension cord is used:
  - 1) The marked electrical rating of extension cord should be at least as great as the electrical rating of the appliance;
  - 2) If the appliance is of the grounded type, the extension cord should be a grounding-type 3-wire cord; and
  - 3) The longer cord should be arranged so that it will not drape over the counter top or table top where it can be pulled on by children or tripped over.

**IMPORTANT: SAVE THESE INSTRUCTIONS**

### ***Instructions concernant le câble d'alimentation***

- a) *Utiliser un câble d'alimentation court pour éviter de s'accrocher ou de trébucher sur un câble plus long.*
- b) *Faire attention lorsqu'on utilise une rallonge.*
- c) *Si on utilise une rallonge, vérifier que :*
  - 1) *La tension indiquée sur la rallonge est au moins égale à celle de l'appareil électroménager ;*
  - 2) *Si l'appareil électroménager est équipé de mise à la terre, la rallonge doit être pourvue d'une fiche à trois broches avec mise à la terre ;*
  - 3) *Le câble le plus long doit être placé de sorte à ne pas pendre du plan de travail ou de la table, afin d'empêcher les enfants de le tirer ou de trébucher.*

***ATTENTION : CONSERVER CES INSTRUCTIONS.***

## INSTALLATION AND START-UP OF ESPRESSO/COFFEE MACHINE

### INSTALLATION ET MISE EN MARCHÉ DE LA MACHINE

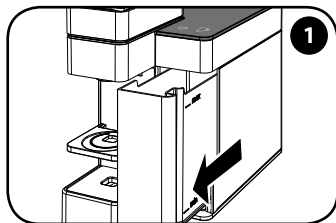

Remove the water tank.

*Retirer le réservoir à eau.*

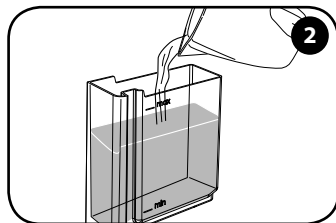

Fill with fresh drinking water up to the MAX level.

*Remplir avec de l'eau fraîche potable jusqu'au niveau MAX.*

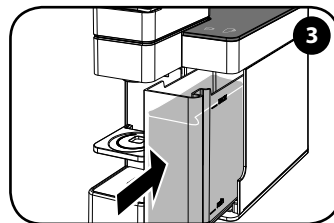

Push the water tank completely into the machine.

*Introduire complètement le réservoir dans la machine.*

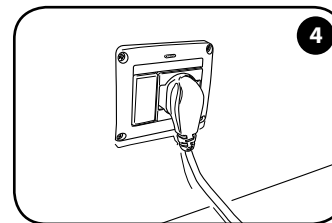

Plug into the power outlet.

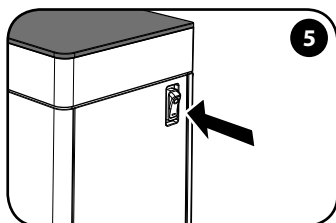

*Insérer la fiche dans la prise.*



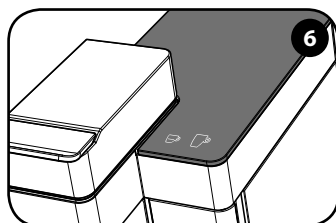

Switch the power button to "I" to turn on the machine.



*Mettre l'interrupteur sur « I » pour mettre la machine en marche.*

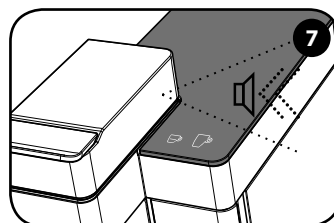

 and  buttons blink: warm-up phase.

*Les touches  et  s'allument en séquence : phase de chauffage.*



 and  buttons steady and a tone: machine is ready.

*Les touches  et  sont allumées fixement et un son signale que la machine est prête.*

After 30 minutes of inactivity, the machine goes automatically into the Power Save mode. The  button blinks slowly. Tap either button to turn on the machine again.

*Après 30 minutes d'utilisation la machine entre automatiquement en mode Power Save.*

*La touche  clignote lentement. Pour réactiver la machine, effleurer l'une des deux touches.*

**Warning:** make sure that the capsule compartment "B" is properly closed before brewing coffee. Never open it while coffee is being dispensed.

**Note:** when using the machine for the first time or if it has not been used for some days, after placing a container of suitable capacity beneath the brew group "C", we suggest running at least half a tank of water through the brew group without inserting a capsule.

**Attention :** s'assurer que le compartiment à capsules « B » est fermé correctement avant de distribuer du café. Ne jamais l'ouvrir pendant la distribution du café.

**Remarque :** lors de la première mise en marche et en cas d'inactivité pendant plusieurs jours, après avoir placé un récipient suffisamment grand sous la buse de distribution « C », il est conseillé de distribuer au moins la moitié d'un réservoir à eau sans capsules dans la machine.

## PREPARING ESPRESSO PRÉPARATION DE L'ESPRESSO

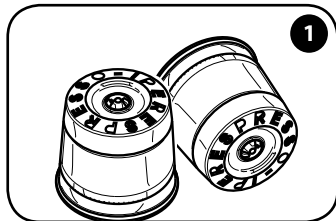

For espresso preparation, use only Iperespresso ESPRESSO capsules.

*Pour ce type de préparation, utiliser exclusivement des capsules Iperespresso pour ESPRESSO.*

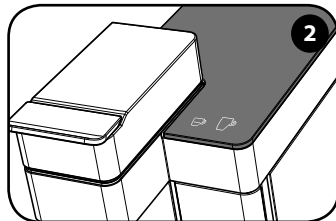

The espresso and coffee buttons steady and a tone indicate the machine is ready.

*Les touches espresso et coffee sont allumées fixement.*

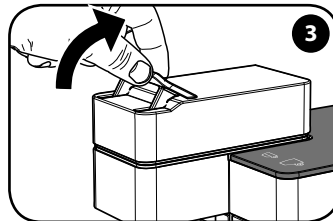

Disengage the lever.

*Décrocher le levier.*

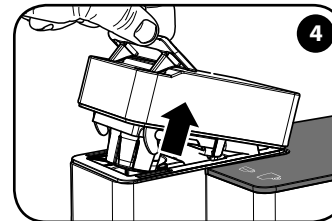

Lift the lever.

*Soulever le levier.*

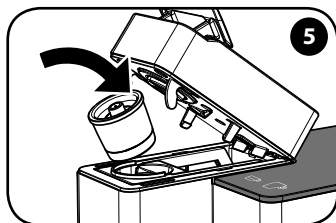

Insert the capsule.

*Insérer la capsule.*

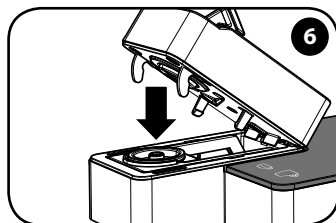

Lower the moving part.

*Baisser la partie mobile.*

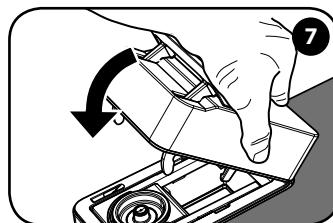

Lock by lowering the lever.

*Bloquer en baissant le levier.*

**Note: do not use different capsules, other than Iperespresso capsules for ESPRESSO and BREWED COFFEE preparation, as they could damage the machine.**

**Note: if a capsule is present in the compartment "B", it will be automatically expelled when the compartment is opened. The capsule must slide easily into the compartment; if this is not the case take it out and reposition it correctly.**

*Remarque : Ne pas utiliser des capsules autres que les capsules Iperespresso pour la préparation de l'ESPRESSO et du CAFÉ FILTRE, car cela pourrait endommager la machine.*

*Remarque : si une capsule est présente dans le compartiment « B », elle sera automatiquement éjectée lors de l'ouverture de ce même compartiment. La capsule doit entrer facilement dans le compartiment ; dans le cas contraire, la retirer et la repositionner correctement.*



## PREPARING ESPRESSO PRÉPARATION DE L'ESPRESSO

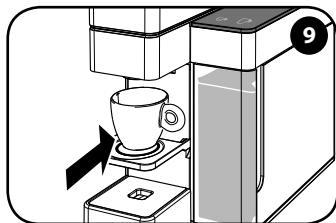

Place the espresso cup on the cup holder.

*Positionner la petite tasse à café expresso.*

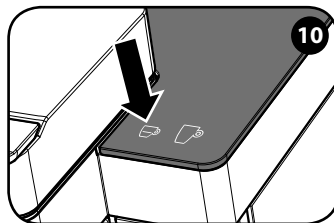

Press  to brew an espresso.

*Appuyer sur  pour la distribution d'un café expresso.*



Brewing will stop automatically.

*La distribution s'arrête automatiquement.*

## RECOMMENDATIONS



To enjoy a high quality espresso, remember to:



- Change the water in the tank "L" daily.
- If possible, use water with a hardness of less than 12 French degrees to reduce the deposits inside the machine.
- Use warmed cups.

## RECOMMANDATIONS

Pour savourer un café expresso de grande qualité ne pas oublier de :

- Changer quotidiennement l'eau du réservoir « L ».
- Utiliser de préférence de l'eau avec une dureté totale inférieure à 12 degrés français pour réduire les dépôts à l'intérieur de la machine.
- Utiliser des petites tasses chaudes.

If you accidentally select  when using BREWED COFFEE capsules or  when using ESPRESSO capsules, we suggest not to drink the coffee obtained as it doesn't correspond to illy's quality parameters. Machine functionality is not compromised, but we suggest to repeat the process by matching correctly capsule and icon.

*En cas de mauvaise association entre la capsule et le mode de préparation sélectionné (capsule expresso + touche  / capsule café filtre + touche ), il est conseillé de ne pas consommer le produit obtenu puisque son goût et sa qualité ne seraient pas optimaux. Toutefois, cela ne compromet en rien le fonctionnement de la machine. Il est conseillé de répéter la distribution en associant correctement la bonne capsule à la bonne touche.*

The machine has been preset in the factory to prepare a cup of 25 ml of espresso. You can stop brewing coffee before the automatic stop by again pressing the button you just selected.

*La machine a été préréglée pour distribuer 25 ml de café expresso. Il est possible d'arrêter la distribution avant l'arrêt automatique en appuyant sur la touche qui vient d'être sélectionnée.*

## PREPARING BREWED COFFEE PRÉPARATION DU CAFÉ FILTRE

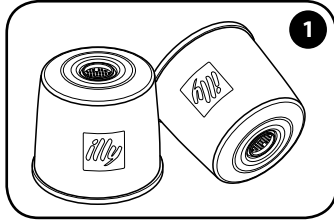

For brewed coffee preparation use only Iperespresso BREWED COFFEE capsules.

*Pour ce type de préparation, utiliser exclusivement des capsules Iperespresso pour CAFÉ FILTRE.*

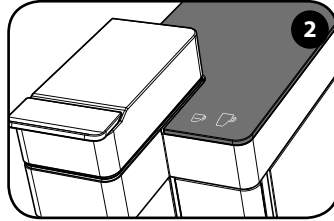

☕ and ☕ buttons steady and a tone indicate the machine is ready.

*Les touches ☕ et ☕ sont allumées fixement.*

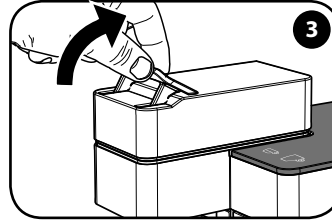

Disengage the lever.

*Décrocher le levier.*

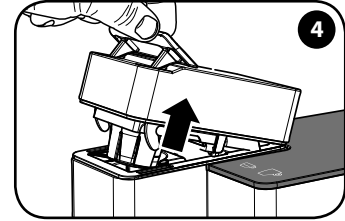

Lift the lever.

*Soulever le levier.*

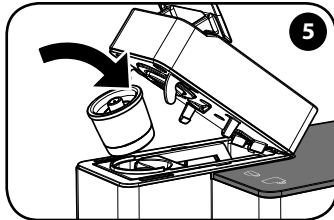

Insert the capsule.

*Insérer la capsule.*

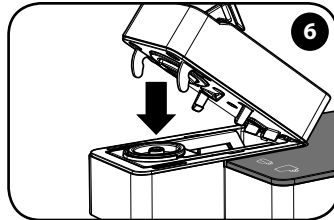

Lower the moving part.

*Baisser la partie mobile.*

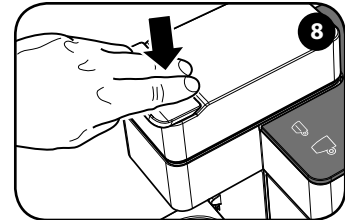

Lock by lowering the lever.

*Bloquer en baissant le levier.*

**Note:** do not use different capsules, other than Iperespresso capsules for ESPRESSO and BREWED COFFEE preparation, as they could damage the machine.

**Note:** if a capsule is present in the compartment "B", it will be automatically expelled when the compartment is opened. The capsule must slide easily into the compartment; if this is not the case take it out and reposition it correctly.

*Remarque :* Ne pas utiliser des capsules autres que les capsules Iperespresso pour la préparation de l'ESPRESSO et du CAFÉ FILTRE, car cela pourrait endommager la machine.

*Remarque :* si une capsule est présente dans le compartiment « B », elle sera automatiquement éjectée lors de l'ouverture de ce même compartiment. La capsule doit entrer facilement dans le compartiment ; dans le cas contraire la retirer et la repositionner correctement.

## PREPARING BREWED COFFEE PRÉPARATION DU CAFÉ FILTRE

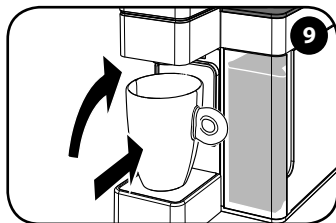

Flip the cup holder tray up and place a MUG on the mug holder.

*Soulever le support et positionner une grande tasse mug.*

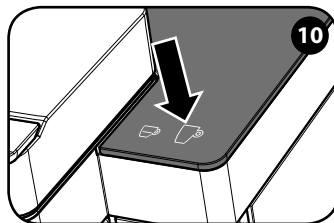

Press  to brew a brewed coffee.

*Appuyer sur  pour distribuer un café filtre.*

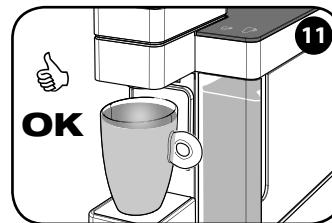

Brewing will stop automatically.

*La distribution s'arrête automatiquement.*

## RECOMMENDATIONS



To enjoy a high quality brewed coffee, remember to:



- Change the water in the tank "L" daily.
- If possible, use water with a hardness of less than 12 French degrees to reduce the deposits inside the machine.

## RECOMMANDATIONS

*Pour savourer un café filtre de grande qualité, ne pas oublier de :*

- *Changer quotidiennement l'eau du réservoir « L ».*
- *Utiliser de préférence de l'eau avec une dureté totale inférieure à 12 degrés français pour réduire les dépôts à l'intérieur de la machine.*

If you accidentally select  when using BREWED COFFEE capsules or  when using ESPRESSO capsules, we suggest not to drink the coffee obtained as it doesn't correspond to illy's quality parameters. Machine functionality is not compromised, but we suggest to repeat the process by matching correctly capsule and icon.

*En cas de mauvaise association entre la capsule et le mode de préparation sélectionné (capsule espresso + touche  / capsule café filtre + touche ), il est conseillé de ne pas consommer le produit obtenu puisque son goût et sa qualité ne seraient pas optimaux. Toutefois, cela ne compromet en rien le fonctionnement de la machine. Il est conseillé de répéter la distribution en associant correctement la bonne capsule à la bonne touche.*

The machine has been preset in the factory to prepare a mug of 220ml of brewed coffee. You can stop brewing coffee before the automatic stop by again pressing the button you just selected.

To avoid overflow when preparing brewed coffee, please use at least a 300 ml/10oz mug.

*La machine a été pré réglée pour distribuer 220 ml de café filtre. Il est possible d'arrêter la distribution avant l'arrêt automatique en appuyant sur la touche qui vient d'être sélectionnée. Remarque : pour préparer un café filtre, utiliser une grande tasse ou une tasse mug d'une contenance d'au moins 300 ml afin d'éviter le débordement du café.*

## CAPSULE RANGE VARIÉTÉ CAPSULES

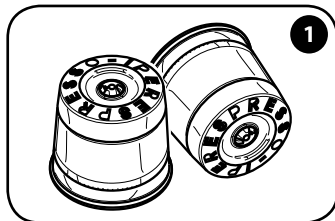

For espresso preparation, use only Iperpresso ESPRESSO capsules.

*Pour la préparation de l'espresso, utiliser exclusivement des capsules Iperpresso pour EXPRESSO.*

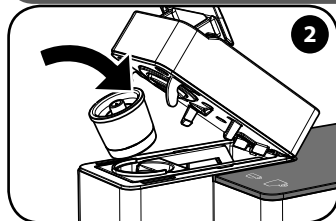

Insert the capsule.

*Insérer la capsule.*

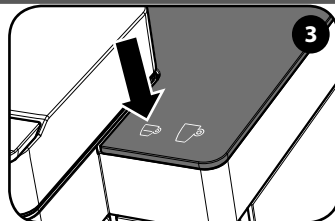

With ESPRESSO capsules use only ☕ icon.

*Avec les capsules EXPRESSO, n'utiliser que l'icône ☕.*



Press ☕ to prepare an espresso.

*Appuyer sur la touche ☕ pour préparer un espresso.*

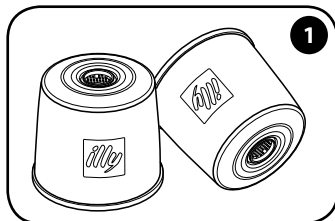

For brewed coffee preparation, use only Iperpresso BREWED COFFEE CAPSULES.

*Pour la préparation du café filtre, utiliser exclusivement des capsules Iperpresso pour CAFÉ FILTRE.*

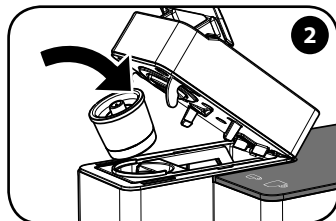

Insert the capsule.

*Insérer la capsule.*

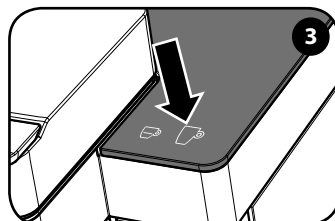

With BREWED COFFEE capsules use only ☕ icon.

*Avec les capsules CAFÉ FILTRE, n'utiliser que l'icône ☕.*

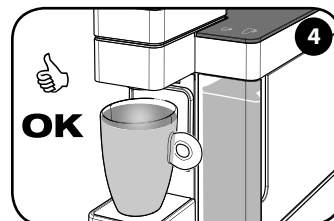

Press ☕ to prepare a brewed coffee.

*Appuyer sur ☕ pour préparer un café filtre.*

**Note: do not use different capsules, other than Iperpresso capsules for ESPRESSO and BREWED COFFEE preparation, as they could damage the machine. To avoid overflow when preparing brewed coffee, please use at least a 300 ml/10oz mug.**

*Remarque : Ne pas utiliser des capsules autres que les capsules Iperpresso EXPRESSO et CAFÉ FILTRE, car cela pourrait endommager la machine.*

*Pour préparer un café filtre, utiliser une tasse grande ou une tasse mug d'une contenance d'au moins 300 ml. En distribuant un café filtre dans une petite tasse, le café risque de déborder.*

## PROGRAMMING YOUR CUSTOM VOLUME/QUANTITY SETTING RÉGLAGE DE LA QUANTITÉ DE CAFÉ DANS LA TASSE

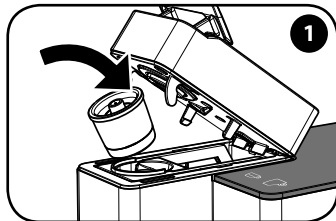

Insert the capsule.

*Insérer la capsule.*

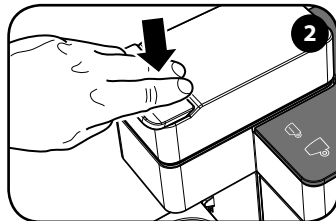

Lock by lowering the lever.

*Bloquer en baissant le levier.*

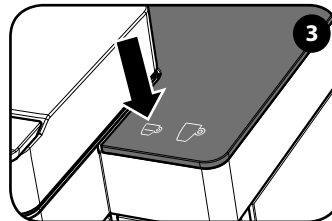

Press and hold ☕.

*Garder la touche ☕ enfoncée.*

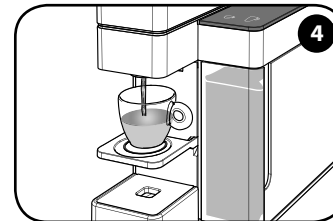

Release when the desired quantity of coffee is reached.

*La relâcher lorsque la quantité souhaitée a été atteinte.*



The new setting is saved. The machine is now programmed; the next time the ☕ button is pressed, the programmed quantity of coffee will be brewed.

*Le niveau est mémorisé. La machine est à présent programmée ; lors de la prochaine pression de la touche ☕ la quantité de café programmée sera distribuée.*

The machine allows you to set the desired quantity/volume of coffee in a cup for both brew buttons ☕ and ☕, up to max 100 sec. brewing.

Note: for purposes of simplification only the programming of the ☕ button will be explained; for the programming of the ☕ button proceed the same way, press the ☕ button.

*La machine permet de régler la quantité/le volume de café souhaité dans la tasse pour les deux touches ☕ et ☕, jusqu'à un maximum de 100 secondes de distribution.*

*Remarque : dans un souci de simplicité, seule la procédure de programmation de la touche ☕ sera présentée ; pour programmer la touche ☕ suivre la même procédure en appuyant sur ☕.*

Factory settings indicate average times to brew the best illy espresso and brewed coffee: Espresso coffee approx. 20 sec., 25 ml / Brewed coffee approx. 85 sec., 220ml.

*Les réglages d'usine suivants reflètent des temps moyens pour préparer le meilleur café espresso et café filtre illy : café espresso env. 20 sec., 25 ml / café filtre env. 85 sec., 220 ml.*

## CLEANING AND MAINTENANCE NETTOYAGE ET ENTRETIEN

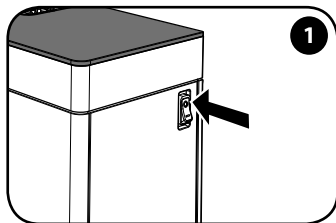

Turn off the machine and unplug it.

*Éteindre la machine et débrancher la fiche.*

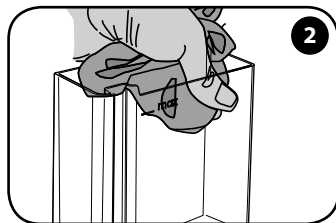

Remove and wash the water tank.

*Retirer et laver le réservoir à eau.*

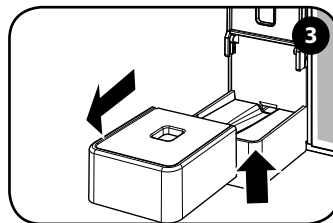

Lift and remove the mug holder and wash it.

*Soulever et retirer le repose tasses et le laver.*

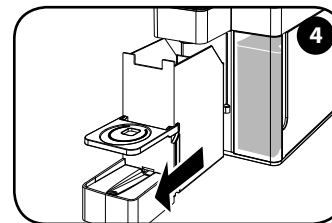

Remove the used capsule container.

*Extraire le bac à capsules usagées.*

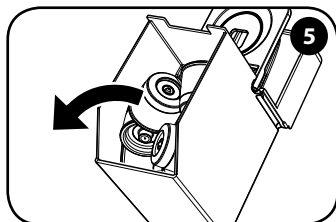

Empty the container from used capsules and coffee and wash it.

*Vider le bac des résidus (capsules usagées/café) et le laver.*

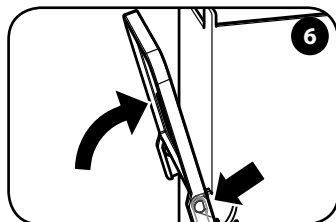

Flip the cup holder up.

*Remonter le repose petites tasses jusqu'à l'aligner.*

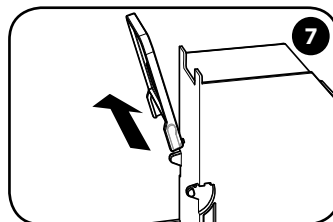

Remove the cup holder and wash it.

*Retirer le repose petites tasses et le laver.*

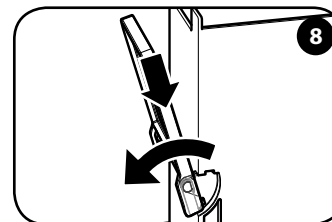

Insert the cup holder and flip it down.

*Insérer le repose petites tasses et le baisser.*

**Do not use the water left in the tank "L" for some days; wash the tank and fill it daily with fresh drinking water. The machine and its components must be cleaned at least once a week. Do not use ethyl alcohol, solvents, abrasive sponges and/or aggressive chemicals. Do not dry the machine and/or its components in a microwave or conventional oven.**

***Ne pas utiliser l'eau qui est restée pendant plusieurs jours dans le réservoir « L » ; le laver et le remplir d'eau fraîche potable quotidiennement. Le nettoyage de la machine et de ses composants doit être effectué au moins une fois par semaine. Ne pas utiliser d'alcool éthylique, de solvants, d'éponges abrasives ni d'agents chimiques agressifs. Ne pas sécher la machine et/ou ses composants dans un four à micro-ondes et/ou traditionnel.***

DESCALING  
DÉTARTRAGE

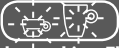
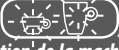
1. If the icons on the machine panel are dimly lit , the machine needs to be descaled. The cycle lasts about 20 minutes.
  2. Limescale normally builds up with the use of the machine. The machine is equipped with an automatic program allowing you to optimise cleaning and to remove limescale deposits from the inside. Failure to descale the machine may cause malfunctions not covered by the warranty.
  3. Only use descaling products for coffee machines. Do not use vinegar, lye, salt or formic acid as they may damage the machine. Follow the procedure described below and not the instructions on the package of the descaling product.
  4. Should a power failure occur during the descaling procedure, the cycle will resume from where it stopped when power is restored.
1. Si les icônes sur le panneau de la machine sont allumées faiblement , la machine doit être détartrée. La durée du cycle est de 20 minutes environ.
  2. La formation du calcaire est une conséquence naturelle de l'utilisation de la machine. La machine est équipée d'un programme automatique qui permet d'optimiser le nettoyage et d'enlever les résidus de calcaire de l'intérieur de la machine. Si la procédure de détartrage n'est pas effectuée, le calcaire peut provoquer des dysfonctionnements qui ne sont pas couverts par la garantie.
  3. Utiliser uniquement des produits détartrants adaptés aux machines à café. Ne pas utiliser de vinaigre, lessive, sel ou acide formique puisqu'ils endommagent la machine. Suivre la procédure indiquée ci-après et non pas les instructions figurant sur l'emballage du détartrant.
  4. En cas de coupure de courant pendant la procédure de détartrage, le cycle reprend là où il s'est arrêté lorsque le courant est rétabli.

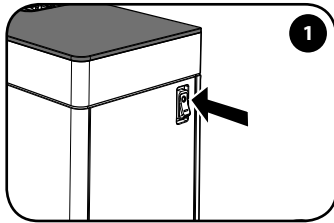

Turn off the machine.

Éteindre la machine.

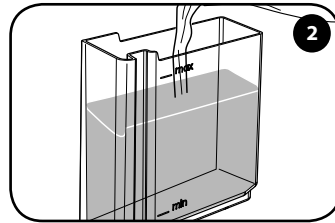

Remove the tank and fill it with 0.9 l of fresh water (up to the MAX level).

Retirer le réservoir et le remplir avec 0,9 l d'eau fraîche (jusqu'au niveau MAX).

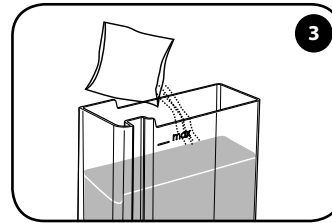

Pour the descaling solution into the tank filled with water and stir until it is completely dissolved.

Verser la solution détartrante dans le réservoir rempli d'eau et mélanger pour bien la dissoudre.

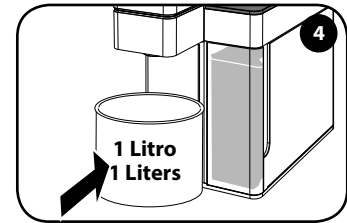

Place a container with a minimum 1-litre capacity under the brew group.

Placer un récipient d'une contenance d'au moins 1 l sous le groupe de distribution.

In order to make steps 4 and 10 easier, it is recommended to remove the used capsule drawer to make room for a larger container and ensure greater stability.

Afin de faciliter les opérations décrites aux points 4 et 10, il est conseillé de retirer le bac à capsules usagées pour faire de la place pour un récipient plus grand ainsi qu'assurer une plus grande stabilité.

## DESCALING DÉTARTRAGE

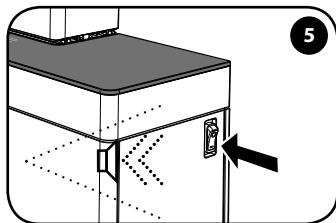

Turn on the machine: within 15 seconds from power on, press and hold the ☞ button until the machine gives out 3 acoustic signals (3 short ones and 1 long one). Release the button.

Allumer la machine : dans les 15 secondes suivantes, appuyer sur la touche ☞ et la garder enfoncée jusqu'à ce que la machine émette 3 signaux acoustiques (3 sons courts et 1 prolongé). Relâcher la touche.

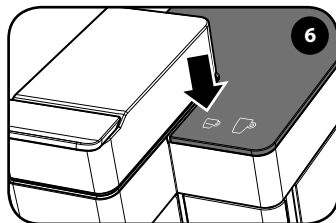

The ☞ button blinks: the machine is ready to start the descaling cycle.

La touche ☞ clignote : la machine est prête pour lancer le cycle de détartrage.

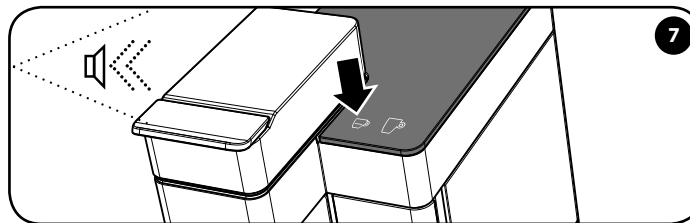

Press the ☞ button once to start the descaling cycle. The machine gives out a long acoustic signal to indicate that the cycle has started.

The ☞ espresso button blinks alternately. Water is dispensed intermittently from the brew group (duration: 14 minutes).

Appuyer une fois sur la touche ☞ pour lancer le cycle de détartrage. Un signal acoustique prolongé indique que le cycle a démarré.

La touche café expresso ☞ clignote de façon alternée. La machine distribue de l'eau de façon intermittente depuis le groupe de distribution (durée : 14 minutes).

You can temporarily stop the descaling cycle by pressing the ☞ button. Press the ☞ button again to resume the cycle.

Il est possible d'arrêter temporairement le cycle de détartrage en appuyant sur la touche ☞. Appuyer à nouveau sur la touche ☞ pour redémarrer le cycle.

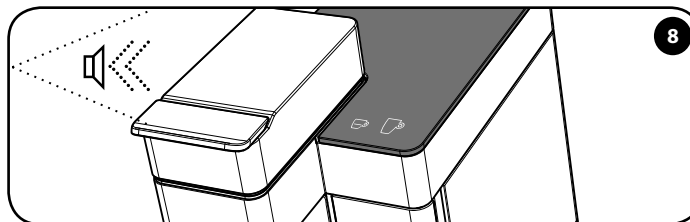

The machine gives out a repeated acoustic signal to indicate that the descaling phase is over. The ☞ icon blinking slowly indicates that the machine is ready for the circuit rinse phase, which is meant to remove any descaling solution residue.

Un signal acoustique répété indique que la phase de détartrage est terminée. L'icône ☞ clignotant lentement indique que la machine est prête pour la phase de rinçage des circuits, qui permet d'éliminer tout résidu de solution détartrante.

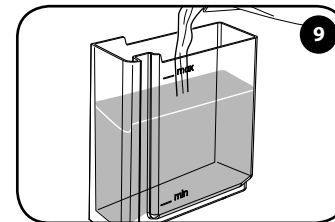

Remove and thoroughly wash the tank. Fill it with 0.9 l of fresh water (up to the MAX level).

Retirer le réservoir et le laver soigneusement. Le remplir avec 0,9 l d'eau fraîche (jusqu'au niveau MAX).

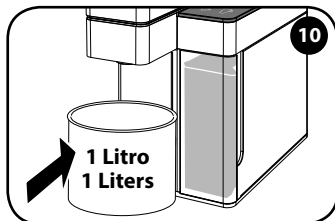

**DESCALING  
DÉTARTRAGE**

Empty and refill the container with a minimum 1-litre capacity under the brew group.

*Vider et replacer le récipient d'une contenance d'au moins 1 l sous le groupe de distribution.*

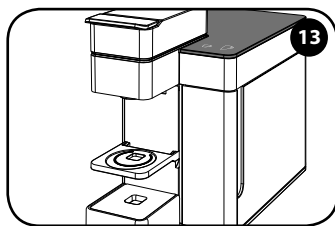



The machine is now ready for use.

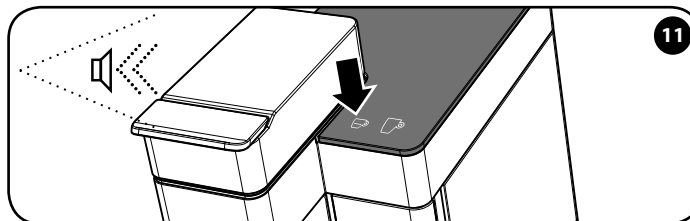

*La machine est maintenant prête à l'emploi.*



Press the  button once to start the rinse cycle; the machine gives out a long acoustic signal to indicate that the cycle has started.

The   button blinks alternately. Water is dispensed intermittently from the brew group (duration: 2 minutes).

*Appuyer une fois sur la touche  pour lancer le cycle de rinçage ; un signal acoustique prolongé indique que le cycle a démarré.*

*La touche   clignote de façon alternée. La machine distribue de l'eau de façon intermittente depuis le groupe de distribution (durée : 2 minutes).*

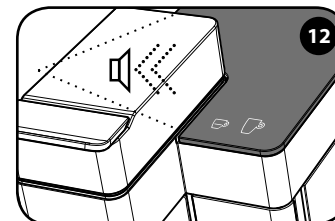

The machine gives out a repeated acoustic signal to indicate that the rinse phase is over.

The   buttons are steady on.

*Un signal acoustique répété indique que la phase de rinçage est terminée.*

*Les touches   s'allument de façon fixe.*

---

## WARRANTY LIMITATIONS

**WARNING: If the descaling is not performed the limescale can cause malfunctions not covered by the warranty.**

**Do not use vinegar, lye, salt or formic acid because they may damage the machine.**

**Use only descaling agents suitable for coffee machines.**

**The descaling solution must be disposed of in accordance with the applicable laws and regulations. Do not drink the liquid dispensed during the descaling process; the machine can be used to make coffee when the descaling process is finished.**

The warranty does not cover damage or malfunctions caused by:

- Failure to carry out periodic descaling.
- Operation with a voltage that differs from the rating shown on the data plate "M" (see "Machine parts").

- Improper use or use that is not compliant with the instructions.
- Internal modifications.

The warranty does not cover repair costs on machines that have been tampered with by unauthorized service centres. In this case all costs are paid by the client. We suggest:

- not to wash the machine parts in the dishwasher;
- to keep the recovery trays clean.

Failure to observe these instructions may cause damage to the machine which is not covered by the warranty.

### **WARNING:**

**It is advisable to keep the original packaging (at least for the duration of the warranty period) in order to ship the machine to a service center for repair if necessary. Any damage caused by transport without adequate packaging will not be covered by the warranty.**

---

## LIMITATIONS DE LA GARANTIE

**ATTENTION : Si le détartrage n'est pas effectué le calcaire peut provoquer des dysfonctionnements qui ne sont pas couverts par la garantie. Ne pas utiliser de vinaigre, lessive, acide formique puisqu'ils endommagent la machine.**

**Utiliser uniquement des produits détartrants adaptés aux machines à café. La solution détartrante doit être éliminée conformément à ce qui est prévu par les normes en vigueur. Ne pas boire le liquide distribué pendant le processus de détartrage ; la machine peut être utilisée pour la distribution de café uniquement quand le processus de détartrage est terminé.**

La garantie ne couvre pas les pannes causées par :

- un détartrage irrégulier.
- un fonctionnement avec un voltage différent de celui indiqué sur la plaquette de données « M » (voir la section « Parties de la machine »).
- une utilisation impropre ou non conforme aux instructions.

- des modifications apportées à l'intérieur de la machine.

La garantie ne couvre pas les coûts des réparations sur des machines manipulées par des centres d'assistance non agréés.

Ces coûts seront totalement à la charge du client. Il est conseillé de :

- ne pas laver les composants de la machine au lave-vaisselle ;
- s'assurer que les bacs de collecte sont toujours propres.

La non observation de ces recommandations pourrait créer à la machine des problèmes non couverts par la garantie.

### **ATTENTION :**

**Il est conseillé de conserver l'emballage original (au moins pendant la période de garantie) pour l'éventuel envoi de la machine aux centres d'assistance agréés. Les éventuels dommages dus au transport sans un emballage approprié ne sont pas couverts par la garantie.**

## MACHINE STATUS INDICATORS

### SIGNALISATIONS - ÉTAT DE LA MACHINE



**The buttons light up sequentially**

The machine has been turned on and is warming up.

**Les touches s'allument en séquence**

La machine a été allumée et est en phase de chauffage.



**Steady + tone**

The machine has reached the right temperature for brewing.

**Allumées + signal sonore**

La machine a atteint la bonne température pour la distribution.



**The espresso button blinks + tone**

The machine is preparing an espresso.

**La touche café expresso clignote + signal sonore**

La machine est en train de distribuer un café expresso.



**The brewed coffee button blinks + tone**

The machine is preparing a brewed coffee.

**La touche café filtre clignote + signal sonore**

La machine est en train de distribuer un café filtre.



**Slow blinking**

The machine is in the Power Save mode. The machine switches into Power Save after 30 minutes when not used. To start the machine again just touch any button.

**Clignotement lent**

La machine est en phase de Power Save. La machine active le Power Save après 30 minutes d'inactivité. Pour réactiver la machine, effleurer une touche quelconque.



**Dimmed light**

The machine needs to be descaled.

**Réduction de l'éclairage**

La machine doit être détartrée.



**Slow blinking (espresso button only)**

The tank should contain the descaling solution.

**Clignotement lent (la touche café expresso uniquement)**

La machine indique que la procédure de détartrage a été sélectionnée. À ce stade le réservoir doit contenir la solution détartrante.



**Flash alternately**

The first part of the descaling cycle is in progress. Descaling solution is being run through the machine.

**Clignotent en alternance**

La machine indique que la première partie du détartrage est en cours. La machine est en train de distribuer la solution détartrante.



The espresso button alone flashes progressively.

Seule la touche café expresso clignote de façon progressive.



**Slow blinking (espresso button only)**

The first part of the descaling is over. The tank must be rinsed out and filled with fresh drinking water.

**Clignotement lent (la touche café expresso uniquement)**

La machine indique que la première partie du détartrage est terminée. Il faut rincer et remplir le réservoir avec de l'eau fraîche potable.



**Alternately blinking**

The second part of the descaling cycle is in progress. Water is being run through the machine to rinse out the circuit.

**Clignotent en alternance**

La machine indique que la deuxième partie du détartrage est en cours. La machine est en train de distribuer l'eau pour le rinçage du circuit.

The espresso button alone flashes progressively.

Seule la touche café expresso clignote de façon progressive.











**Rapid blinking + tone**

The machine has a malfunction. Turn it off and back on again after 30 seconds. If the fault is signaled again, contact a service center.











**Clignotement rapide + signal sonore**

La machine présente un dysfonctionnement. Éteindre la machine et la remettre en marche au bout de 30 secondes. Si le défaut se répète contacter un centre d'assistance.

## TROUBLESHOOTING

PROBLEM	CAUSE	SOLUTION	If problem persists
The machine does not turn on.	The power supply cord is not plugged in to the power socket.	Connect the plug to a socket which complies with the technical specifications indicated in the data plate "M" under the base of the machine.	Contact an authorized Service Center.
	The main on/off switch "G" is positioned on "0".	Position the main on/off switch "G" on "I".	
The machine does not brew coffee.	No water in the tank.	Fill tank "L" with water.	
	The capsule is not inserted in the capsule compartment.	Insert a capsule in the capsule compartment "B".	
	The capsule inserted does not dispense coffee.	Remove the capsule by disengaging and lifting the lever "A" and collect it from the capsule tray "D". Close the capsule compartment "B" and dispense a small quantity of water. Insert the capsule again and start brewing.	
	The moveable part of the top of the machine is not completely closed.	Lift the lever "A" and make sure that you have inserted the capsule correctly. Lower the moving part and lock by lowering the lever "A". Press the  or  buttons to brew coffee.	
	The  or  buttons have not been pressed.	Touch the  or  button again.	
	The water tank has not been correctly inserted.	Check that the water tank "L" is completely inserted.	
	Internal components with scale buildup.	Descalc the machine as described in the related paragraph.	
The pump did not prime.	Try to dispense water without inserting the capsule into the compartment "B".		
Water leaks out.	Incorrect type of capsule.	Make sure that you have used an "lperesspresso" capsule for domestic use, identified by the "Single-dose ground coffee capsules for domestic use" label on the ESPRESSO or BREWED COFFEE package.	
	Machine in power save mode.	Turn on the machine by tapping either  or  buttons. Touch the  or  button again to start brewing.	

**PROBLÈME - CAUSE - SOLUTION**

<b>PROBLÈME</b>	<b>CAUSE</b>	<b>SOLUTION</b>	Le problème persiste
La machine ne se met pas en marche.	Le câble d'alimentation n'est pas connecté à la prise de courant.	Brancher la fiche à une prise de courant conforme aux données techniques indiquées sur la plaquette de données « M » placée sous la base de la machine.	Contacter un centre d'assistance agréé.
	Interrupteur général « G » positionné sur « 0 ».	Mettre l'interrupteur général « G » sur « I ».	
La machine ne distribue pas de café.	Manque d'eau dans le réservoir.	Remplir le réservoir « L » avec de l'eau.	
	La capsule n'est pas insérée dans le compartiment à capsules.	Insérer une capsule dans le compartiment à capsules « B ».	
	La capsule insérée ne distribue pas de café.	Enlever la capsule en décrochant et en soulevant le levier « A » et la récupérer du bac à capsules « D ». Fermer le compartiment à capsules « B » et distribuer une petite quantité d'eau. Réinsérer la capsule et démarrer la distribution.	
	Fermeture incomplète de la partie mobile de la tête de la machine.	Soulever le levier « A » et vérifier que la capsule a été correctement insérée. Baisser la partie mobile et bloquer en baissant le levier « A ». Appuyer sur les touches  ou  pour distribuer du café.	
	Les touches  ou  n'ont pas été activées.	Effleurer à nouveau les touches  ou  .	
	Le réservoir à eau n'a pas été inséré correctement.	Vérifier que le réservoir « L » est inséré complètement.	
Perte d'eau.	Présence de calcaire sur les composants internes.	Détartrer la machine comme décrit dans la section dédiée.	
	La pompe n'a pas été activée.	Essayer de distribuer de l'eau sans insérer de capsule dans le compartiment « B ».	
	Mauvaise typologie de capsule.	Vérifier qu'a bien été utilisée une capsule « lperespresso » pour utilisation domestique, identifiée par la mention « Capsules unidose de café moulu pour usage domestique » présente sur l'emballage pour EXPRESSO ou CAFÉ FILTRE.	
	Machine en mode power save.	Activer la machine en effleurant une des deux touches  ou  . Effleurer à nouveau les touches  ou  pour démarrer la distribution.	

---

## DISPOSAL

Disposal of end-of-life electric and electronic equipment by private households in the European Union. The WEEE symbol used on this product means that it must not be disposed of together with other domestic waste and should be collected separately. Consumers have the opportunity to hand in their used appliance to distributors free of charge on a 1:1 basis when they purchase a new product..

For further information about the collection of appliances to be scrapped, please contact the local authority in your town of residence, the local waste disposal service or the retailer where the product was purchased. Consumers are responsible for disposing of end-of-life appliances in accordance with the current provisions of law and noncompliance therewith may be subject to fines and criminal sanctions. The correct disposal of this product will contribute to protecting the environment, natural resources and human health.

---

## ÉLIMINATION

*Élimination d'appareils électriques ou électroniques usagés par les particuliers dans l'Union Européenne. Le symbole DEEE utilisé pour ce produit indique que celui-ci ne doit pas être éliminé avec les autres déchets domestiques, mais doit faire l'objet d'une « collecte sélective ». Le particulier peut rendre gratuitement au distributeur un appareil usagé lors de l'achat d'un nouvel appareil.*

*Pour plus d'informations sur les points de collecte des appareils à éliminer, il est conseillé de contacter votre commune de résidence, le service local d'élimination des déchets ou le magasin auprès duquel l'appareil a été acheté. L'utilisateur est responsable de l'élimination selon les normes en vigueur, le non respect des dispositions prévues par la loi peut faire l'objet de sanctions.*

*La correcte élimination de ce produit contribue à protéger l'environnement, les ressources naturelles et la santé des personnes.*





## REGLAS GENERALES PARA EL USO DE LA MÁQUINA

Leer atentamente el manual de instrucciones y las limitaciones relativas a la garantía.

La máquina debe ser conectada a una toma de corriente con contacto de tierra.

La máquina debe mantenerse limpia llevando a cabo de forma habitual la limpieza de la superficie apoyatazas, la bandeja de goteo, la cubeta de recogida de cápsulas usadas, el depósito de agua y la superficie apoyatazas de cristal.

El mantenimiento se debe hacer con la máquina apagada.

**IMPORTANTE:** no sumergir nunca la máquina o sus componentes desmontables en agua ni introducirla en el lavavajillas.

El agua presente en el depósito se debe sustituir frecuentemente. No hacer uso de la máquina sin agua en el depósito.

Se aconseja utilizar como mínimo cada 2 meses un producto anti-cal especialmente indicado para máquinas de café espresso, según las indicaciones del capítulo **Descalcificación**.

## DATOS TÉCNICOS

Material de la máquina: aluminio y vidrio templado

Material del intercambiador térmico: acero inoxidable

Depósito de agua: 0,9 litros

Capacidad de la cubeta de cápsulas usadas: 10 cápsulas

Bomba: 19 bar

Peso sin embalaje: 4 kg

Voltaje: 220-240 V, 50/60 Hz (EU); 120 V, 60 Hz (USA)

Potencia: 1250 W (EU-USA) - Con función "Power Save"

Dimensiones (L x P x A) (mm): 145 x 285 x 245

El fabricante se reserva el derecho a realizar modificaciones o mejoras sin previo aviso.

DESCUBRA Y ADQUIERA LAS CÁPSULAS ILLY IPERESPRESSO EN [SHOP.ILLY.COM](http://SHOP.ILLY.COM) O EN NUESTROS MEJORES DISTRIBUIDORES AUTORIZADOS.

## REGOLE GENERALI PER L'USO DELLA MACCHINA

*Leggere attentamente il libretto di istruzioni e le limitazioni sulla garanzia.*

*La macchina deve essere allacciata ad una regolare presa di corrente fornita di messa a terra. La macchina deve essere mantenuta pulita lavando frequentemente il poggia tazze, la vaschetta raccogli gocce, la vaschetta di raccolta delle capsule usate, il serbatoio dell'acqua ed il piano poggia tazze in vetro. La manutenzione va eseguita a macchina spenta.*

**IMPORTANTE:** *mai immergere la macchina o le sue componenti rimovibili in acqua o introdurla in lavastoviglie.*

*L'acqua contenuta nel serbatoio deve essere regolarmente sostituita. Non usare la macchina senza acqua nel serbatoio. Si consiglia di utilizzare almeno ogni 2 mesi un prodotto per la rimozione del calcare appositamente studiato per le macchine per espresso secondo le indicazioni del capitolo **decalcificazione**.*

## DATI TECNICI

*Materiale macchina: Alluminio e vetro temperato*

*Materiale scambiatore termico: Acciaio inox*

*Serbatoio acqua: 0,9 litri*

*Capacità vaschetta capsule usate: 10 capsule*

*Pompa: 19 bar*

*Peso senza imballo: 4 Kg*

*Voltaggio: 220-240 V, 50/60 Hz (EU); 120 V, 60 Hz (USA)*

*Potenza: 1250 W (EU-USA) - Con funzionalità "Power Save"*

*Dimensioni (L x P x A) (mm): 145 x 285 x 245*

*Il produttore si riserva il diritto d'apportare modifiche o miglioramenti senza preavviso.*

SCOPRI E ACQUISTA LE CAPSULE ILLY IPERESPRESSO SU [SHOP.ILLY.COM](http://SHOP.ILLY.COM), NEI BAR ILLY RIVENDITORI AUTORIZZATI O TELEFONA AL NUMERO VERDE 800-821021 (SOLO DALL'ITALIA)



**ÍNDICE**

■ REGLAS GENERALES PARA EL USO DE LA MÁQUINA .....	28	■ LIMITACIONES DE LA GARANTÍA.....	48
■ DATOS TÉCNICOS.....	28	■ AVISOS - ESTADO DE LA MÁQUINA .....	49
■ COMPONENTES DE LA MÁQUINA .....	30	■ PROBLEMA - CAUSA - SOLUCIÓN .....	50
■ NORMAS DE SEGURIDAD IMPORTANTES .....	31	■ ELIMINACIÓN .....	52
■ INSTALACIÓN Y PUESTA EN FUNCIONAMIENTO DE LA MÁQUINA .....	37		
■ PREPARACIÓN DE CAFÉ ESPRESSO .....	38		
■ PREPARACIÓN DE CAFÉ DE FILTRO .....	40		
■ VARIEDAD DE CÁPSULAS .....	42		
■ AJUSTE DE LA CANTIDAD DE CAFÉ EN TAZA .....	43		
■ LIMPIEZA Y MANTENIMIENTO.....	44		
■ DESCALCIFICACIÓN .....	45		

**SOMMARIO**

■ REGOLE GENERALI PER L'USO DELLA MACCHINA .....	28	■ LIMITAZIONI SULLA GARANZIA.....	48
■ DATI TECNICI .....	28	■ SEGNALAZIONI - STATO MACCHINA .....	49
■ PARTI DELLA MACCHINA .....	30	■ PROBLEMA - CAUSA - SOLUZIONE.....	51
■ IMPORTANTI MISURE DI SICUREZZA .....	31	■ SMALTIMENTO.....	52
■ INSTALLAZIONE E MESSA IN FUNZIONE DELLA MACCHINA .....	37		
■ PREPARAZIONE DELL'ESPRESSO .....	38		
■ PREPARAZIONE DEL CAFFÈ FILTRO.....	40		
■ VARIETA' CAPSULE .....	42		
■ REGOLAZIONE QUANTITÀ DI CAFFÈ IN TAZZA .....	43		
■ PULIZIA E MANUTENZIONE.....	44		
■ DECALCIFICAZIONE .....	45		

## COMPONENTES DE LA MÁQUINA

- |   |                                                                                |    |                               |
|---|--------------------------------------------------------------------------------|----|-------------------------------|
| A | PALANCA DE APERTURA/CIERRE DEL COMPARTIMENTO PARA CÁPSULAS                     | F  | SUPERFICIE APOYATAZAS GRANDES |
| B | COMPARTIMENTO PARA CÁPSULAS (interno)                                          | G  | INTERRUPTOR GENERAL           |
| C | SALIDA DE CAFÉ                                                                 | H  | CABLE DE ALIMENTACIÓN         |
| D | CUBETA DE RECOGIDA DE CÁPSULAS USADAS (residuos líquidos de fin de suministro) | I  | TECLADO TÁCTIL ILUMINADO      |
| E | SUPERFICIE APOYATAZAS PEQUEÑAS                                                 | I1 | CAFÉ ESPRESSO                 |
|   |                                                                                | I2 | CAFÉ DE FILTRO                |
|   |                                                                                | L  | DEPÓSITO DE AGUA              |
|   |                                                                                | M  | PLACA DE DATOS (bajo la base) |

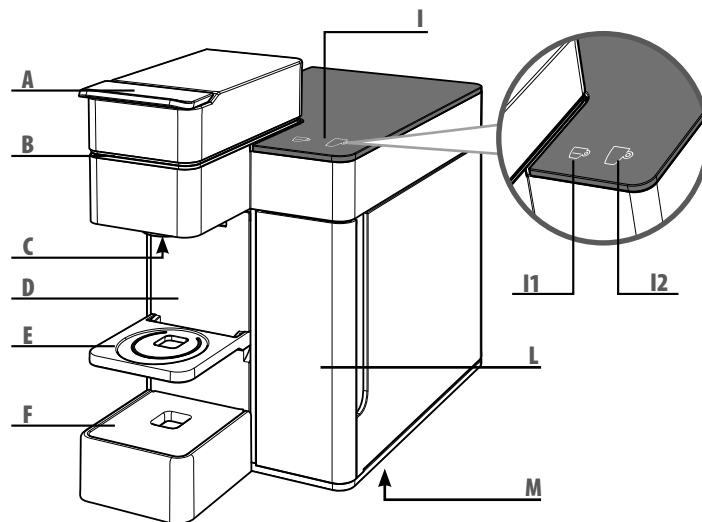

## PARTI DELLA MACCHINA

- |   |                                                                        |    |                                   |
|---|------------------------------------------------------------------------|----|-----------------------------------|
| A | LEVA APERTURA/CHIUSURA SCOMPARTIMENTO CAPSULE                          | G  | INTERRUTTORE GENERALE             |
| B | SCOMPARTIMENTO CAPSULE (interno)                                       | H  | CAVO ALIMENTAZIONE                |
| C | EROGATORE CAFFÈ                                                        | I  | TASTIERA A SFIORAMENTO ILLUMINATA |
| D | VASCHETTA RACCOLTA CAPSULE USATE (residui liquidi di fine erogazione). | I1 | CAFFÈ ESPRESSO                    |
| E | PIANO POGGIA TAZZINA ESPRESSO                                          | I2 | CAFFÈ FILTRO                      |
| F | PIANO POGGIA TAZZA MUG                                                 | L  | SERBATOIO ACQUA                   |
|   |                                                                        | M  | TARGA DATI (sotto la base)        |

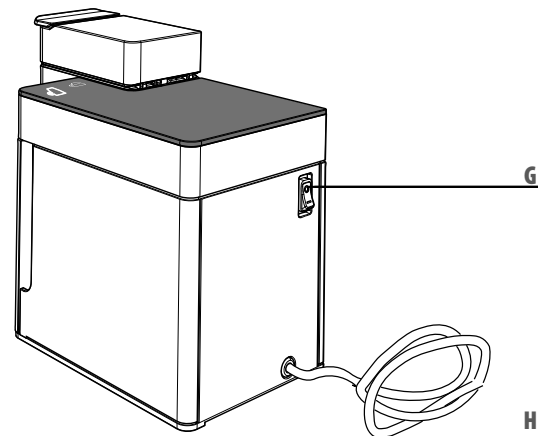

## NORMAS DE SEGURIDAD IMPORTANTES

Al utilizar aparatos eléctricos deben observarse siempre las medidas de seguridad que a continuación se indican:

### Uso del aparato

- Leer todas las instrucciones.
- Esta máquina está fabricada para hacer café espresso y café de filtro: prestar atención para no quemarse con chorros de agua caliente o por uso impropio de la máquina.
- La máquina está concebida para uso doméstico y para aplicaciones similares como:
  - o cocinas para el personal de tiendas, oficinas y otros lugares

de trabajo

- o turismo rural
  - o clientes de hoteles, albergues y otros alojamientos de tipo residencial
  - o alojamientos bajo el concepto bed & breakfast.
- El aparato puede ser empleado sólo para el uso al que está destinado. Todo otro uso debe considerarse como impropio y, por lo tanto, peligroso.
  - La máquina debe permanecer encendida exclusivamente durante el tiempo necesario para su uso, después del cual deberá ser

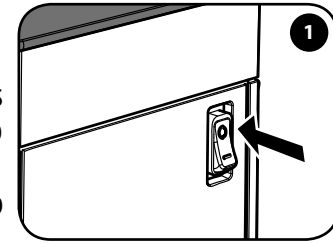

## IMPORTANTI MISURE DI SICUREZZA

*Nell'utilizzo di apparecchiature elettriche devono essere sempre osservate le seguenti misure di sicurezza.*

### Utilizzo dell'apparecchio

- Leggere tutte le istruzioni.
- Questa macchina è costruita per fare il caffè espresso e il caffè filtro: fare attenzione a non scottarsi con getti d'acqua o con uso improprio della stessa.
- L'apparecchiatura è intesa per uso domestico e per applicazioni simili, quali:
  - o cucine per il personale di negozi, uffici ed altri ambienti lavorativi;

o agriturismo;

o clienti in alberghi, motel ed altri alloggi di tipo residenziale;

o ambienti tipo bed & breakfast.

- Utilizzare l'apparecchio solo per l'uso a cui è destinato. Ogni altro uso è vietato e da considerarsi improprio e quindi pericoloso.
- L'apparecchio va acceso esclusivamente per il solo tempo necessario al suo utilizzo, dopodiché va spento portando l'interruttore generale su "0" (Fig. 1) e la spina va staccata dalla presa di corrente.
- Non toccare mai una superficie calda. Le erogazioni di acqua/caffè della macchina possono causare ustioni.

---

## NORMAS DE SEGURIDAD IMPORTANTES

- apagada, situando el interruptor general en "0" (Fig.1) y desenchufándola de la toma corriente.
- No tocar nunca la superficie caliente. Los suministros de agua/café de la máquina pueden causar quemaduras.
- Esta máquina no está destinada a ser utilizada por personas (incluidos niños) con reducidas capacidades físicas, mentales o sensoriales o con experiencia y/o competencias insuficientes, a menos que reciban capacitación sobre su uso o la utilicen bajo supervisión de una persona responsable de su seguridad.
- Mantener a los niños bajo supervisión para evitar que jueguen con la máquina.
- Las operaciones de limpieza y mantenimiento no deben ser realizadas por niños, salvo que tengan una edad superior a 8 años y sean supervisados. Mantener el aparato y el cable fuera del alcance de los niños de edad inferior a 8 años.
- Utilizar la máquina exclusivamente en lugares cerrados y protegidos contra los agentes atmosféricos externos. No utilizar al aire libre.
- Para evitar fuego, cortocircuitos e impedir lesiones, no sumergir el cable, el enchufe ni el cuerpo de la máquina en agua u otro líquido.
- No colocar la máquina sobre quemadores eléctricos o de gas ni en el interior de un horno caliente.

---

## IMPORTANTI MISURE DI SICUREZZA

- *L'apparecchio non è destinato ad essere utilizzato da persone (compresi i bambini) con ridotte capacità fisiche, mentali o sensoriali o con esperienza e/o competenze insufficienti, a meno che non siano sotto la supervisione di una persona responsabile della loro sicurezza o non vengano da essa istruite sull'uso dell'apparecchio.*
- *Tenere i bambini sotto supervisione, per evitare che giochino con l'apparecchio.*
- *Le operazioni di pulizia e manutenzione non devono essere eseguite da bambini, a meno che non abbiano un'età superiore agli 8 anni e siano supervisionati. Tenere l'apparecchio e il relativo cavo fuori dalla portata dei bambini di età inferiore a 8 anni.*
- *Utilizzare l'apparecchio esclusivamente in luoghi chiusi e protetti da agenti atmosferici esterni. Non utilizzare all'aperto.*
- *Per proteggersi dal fuoco, scosse elettriche o lesioni non immergere il cavo, la spina ed il corpo della macchina in acqua o altro liquido.*
- *Non appoggiare l'apparecchio su fornelli elettrici o a gas, o dentro un forno caldo.*
- *L'utilizzo di accessori non raccomandati dal produttore può provocare incendi, scosse elettriche o lesioni alle persone.*
- *Prima di disinserire la spina accertarsi che l'interruttore generale sia sulla posizione "0" (Fig.1).*

## NORMAS DE SEGURIDAD IMPORTANTES

- El uso de accesorios no recomendados por el fabricante puede ser causa de incendios, cortocircuitos o lesiones.
- Antes de desenchufar la máquina verificar que el interruptor general esté en posición "0" (Fig.1).
- No extraer el enchufe tirando del cable y no tocarlo con las manos mojadas.
- No desplazar la máquina de café ni tirar de ella cogiéndola por el cable.
- Para limitar el peligro de sufrir heridas, no dejar caer el cable desde la encimera de la barra o desde la mesa, evitando que los niños puedan tirar de él o tropezar con él involuntariamente.
- En caso de incendio utilizar extintores de anhídrido carbónico

- (CO<sub>2</sub>). No utilizar agua ni extintores de polvo.
- No obstruir nunca las rejillas de ventilación de la base del aparato.

## Instalación de la máquina

- Leer atentamente las instrucciones.
- No usar nunca la máquina en un ambiente que pueda alcanzar una temperatura inferior o igual a **0 °C** (la congelación del agua puede dañar la máquina) ni superior a **40 °C**.
- Verificar que la tensión de la red eléctrica corresponde a la indicada en la placa de datos del aparato. Conectar el aparato solo a una toma de corriente de una capacidad mínima de **6 A** para

## IMPORTANTI MISURE DI SICUREZZA

- *Non estrarre la spina tirandola per il cavo e non toccarla con le mani bagnate.*
- *Non portare o tirare la macchina per caffè tenendola per il cavo.*
- *Per ridurre il pericolo di ferite, non lasciare penzolare il cavo da tavoli o banconi in quanto i bambini potrebbero tirarlo o inciampare involontariamente.*
- *In caso d'incendio utilizzare estintori ad anidride carbonica (CO<sub>2</sub>). Non utilizzare acqua o estintori a polvere.*
- *Non bloccare mai le griglie di aerazione poste sulla base dell'apparecchio.*

## Installazione dell'apparecchio

- *Leggere attentamente le istruzioni.*
- *Non installare mai la macchina in un ambiente che può raggiungere una temperatura inferiore o uguale a **0 °C** (se l'acqua si ghiaccia, l'apparecchio può danneggiarsi) o superiore a **40 °C**.*
- *Verificare che la tensione della rete elettrica corrisponda a quella indicata nella targa dati dell'apparecchio. Collegare l'apparecchio solo ad una presa di corrente avente una portata minima di **6 A** per i modelli alimentati a **230 Vac** e **15 A** per i modelli a **120 Vac** e dotati di un'efficiente messa a terra.*

---

## NORMAS DE SEGURIDAD IMPORTANTES

- los modelos alimentados a **230 Vac** y **15 A** para los modelos alimentados a **120 Vac** y dotados de una toma de tierra eficiente.
- En caso de incompatibilidad entre la toma y el enchufe de la máquina, solicitar la intervención de un centro de asistencia autorizado para sustituir el enchufe por otro de tipo adecuado.
  - Colocar la máquina sobre una encimera de trabajo alejada de grifos de agua y de fregaderos.
  - Una vez retirado el embalaje, controlar la integridad de la máquina antes de instalarla.
  - No dejar al alcance de los niños los materiales del embalaje de la máquina.

### Limpeza de la máquina

- Desenchufarla de la toma eléctrica antes de efectuar la limpieza.
- Esperar a que la máquina se enfríe.
- Extraer el depósito de agua tirando suavemente hacia arriba y, a continuación, hacia fuera.
- Limpiar la carcasa y los accesorios con un paño húmedo, secando a continuación con un paño seco no abrasivo. Se desaconseja el uso de detergentes.
- No someter la máquina a chorros de agua ni sumergirla total o parcialmente.

---

## IMPORTANTI MISURE DI SICUREZZA

- *In caso di incompatibilità tra la presa di corrente e la spina dell'apparecchio, fare sostituire la spina con un'altra di tipo adatto, da centro assistenza autorizzato.*
- *Posizionare l'apparecchio sopra un piano di lavoro lontano da rubinetti dell'acqua e lavelli.*
- *Dopo aver tolto l'imballaggio, assicurarsi dell'integrità dell'apparecchio prima della sua installazione.*
- *Non lasciare alla portata dei bambini i materiali utilizzati per imballare la macchina.*

### Pulizia dell'apparecchio

- *Disinserire la spina dall'impianto elettrico quando si esegue la pulizia.*
- *Lasciare raffreddare l'apparecchio prima della pulizia.*
- *Estrarre il serbatoio dell'acqua tirandolo leggermente verso l'alto e poi verso l'esterno.*
- *Pulire la carrozzeria e gli accessori con un panno umido ed asciugare successivamente con un panno asciutto non abrasivo. È sconsigliato l'uso di detergenti.*
- *Non sottoporre l'apparecchio ad abbondanti getti d'acqua o ad immersioni parziali o totali.*

## NORMAS DE SEGURIDAD IMPORTANTES

### En caso de avería de la máquina

No utilizarla si su cable o enchufe están dañados o si la máquina misma da señales de mal funcionamiento o si ha sufrido algún daño. Llevar la máquina al Centro de asistencia técnica autorizado más próximo para efectuar controles o reparaciones.

El cable de alimentación dañado deberá ser sustituido por el fabricante o su Servicio de asistencia.

En caso de avería o mal funcionamiento de la máquina, apagarla y no intervenir en ella. Para posibles reparaciones, dirigirse solamente a un Centro de asistencia técnica autorizado por el fabricante y solicitar el uso de recambios originales. El no cumplimiento de estas

instrucciones puede comprometer la seguridad de la máquina y provocar la invalidación de su garantía.

### Uso impropio de la máquina

- El fabricante declinará toda responsabilidad por posibles accidentes que deriven de la ausencia del sistema de contacto de tierra o de su falta de conformidad con lo establecido por las normas vigentes.
- El fabricante declinará toda responsabilidad por posibles lesiones o daños que deriven de usos impropios, erróneos o irrazonables.

## IMPORTANTI MISURE DI SICUREZZA

### In caso di guasto dell'apparecchio

*Non utilizzare l'apparecchio nel caso in cui il cavo o la spina siano danneggiati, dopo un malfunzionamento della macchina o dopo un danno di qualunque natura. Portare l'apparecchio al più vicino centro di assistenza autorizzato per un controllo, riparazione o una verifica sul corretto funzionamento.*

*Se il cavo d'alimentazione è danneggiato, deve essere cambiato dal produttore o dal suo servizio assistenza.*

*In caso di guasto o di cattivo funzionamento dell'apparecchio, spegnerlo e non manometterlo.*

*Per eventuali riparazioni, rivolgersi solamente ad un Centro di Assistenza*

*Tecnica autorizzato dal costruttore e richiedere l'utilizzo di ricambi originali. Il mancato rispetto di quanto sopra può compromettere la sicurezza dell'apparecchio e fare perdere il diritto alla garanzia.*

### Uso improprio dell'apparecchio

- *Il costruttore non può essere considerato responsabile per eventuali incidenti causati dalla mancanza o dalla non conformità alle leggi vigenti dell'impianto di messa a terra.*
- *Il costruttore non può essere considerato responsabile per eventuali danni derivanti da usi impropri, erronei ed irragionevoli.*

### **Instrucciones relativas al cable de alimentación**

- a) Utilizar un cable de alimentación corto para evitar engancharse o tropezar sobre un cable más largo.
- b) También se pueden utilizar alargadores, pero teniendo mucho cuidado.
- c) Si se utiliza un alargador:
  - 1) Comprobar que la potencia eléctrica del alargador sea al menos igual a la del aparato;

- 2) Si el aparato tiene puesta a tierra, comprobar que el alargador tenga tres hilos y esté provisto de puesta a tierra;
- 3) El cable más largo debe ser colocado de modo que no cuelgue de la superficie de trabajo o de la mesa para evitar que los niños tiren de él o tropiecen.

**ATENCIÓN: CONSÉRVENSE ESTAS INSTRUCCIONES.**

### ***Istruzioni per il cavo di alimentazione***

- a) *Utilizzare un cavo di alimentazione corto per evitare di rimanere impigliati o inciampare su un cavo più lungo.*
- b) *È possibile utilizzare prolunghie a condizione che si presti particolare attenzione durante l'uso.*
- c) *Qualora venga utilizzata una prolunga:*
  - 1) *Verificare che la potenza elettrica della prolunga sia almeno pari a quella dell'apparecchio;*

- 2) *Se l'apparecchio è del tipo con messa a terra, verificare che la prolunga sia a tre fili e provvista di messa a terra;*
- 3) *Posizionare il cavo più lungo in modo tale che non penda dal piano di lavoro o dal tavolo per evitare che i bambini lo tirino o inciampino.*

**ATTENZIONE: CONSERVARE QUESTE ISTRUZIONI.**



## INSTALACIÓN Y PUESTA EN FUNCIONAMIENTO DE LA MÁQUINA INSTALLAZIONE E MESSA IN FUNZIONE DELLA MACCHINA

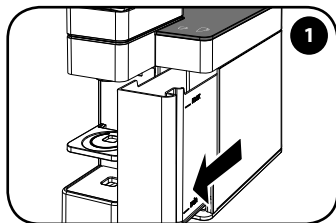

Extraer el depósito de agua.

*Estrarre il serbatoio dell'acqua.*

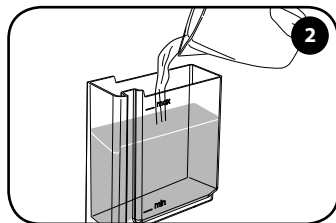

Llenar con agua fresca potable hasta el nivel MAX.

*Riempire con acqua fresca potabile fino al livello MAX.*

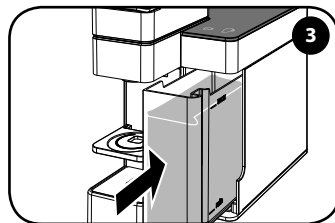

Introducir completamente el depósito en la máquina.

*Inserire completamente il serbatoio nella macchina.*

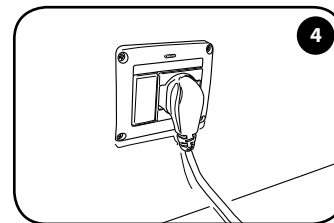

Introducir el enchufe en la toma.

*Inserire la spina nella presa.*

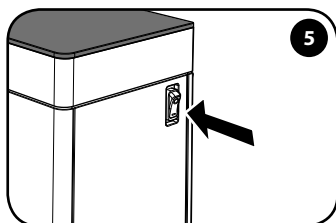

Poner el interruptor en "I" para encender la máquina.

*Portare l'interruttore su "I" per accendere la macchina.*

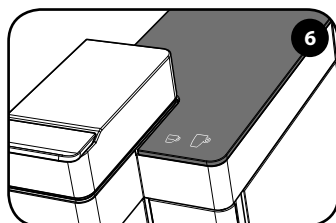

Los botones ☕ y 🍵 se iluminan secuencialmente: fase de calentamiento.

*I tasti ☕ e 🍵 si illuminano in sequenza: fase di riscaldamento.*

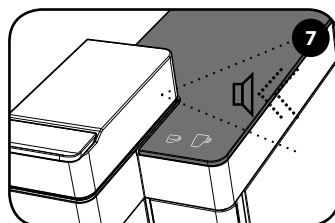

Los botones ☕ y 🍵 se encienden con luz fija y un sonido señala que la máquina está lista.

*I tasti ☕ e 🍵 sono accesi fissi e un suono segnala che la macchina è pronta.*

Tras 30 minutos sin utilizarse, la máquina entra automáticamente en modo Power Save. El botón ☕ parpadea lentamente. Para reactivar la máquina, tocar uno de los dos botones.

*Dopo 30 minuti d'inutilizzo la macchina entra automaticamente in modalità Power Save.*

*Il tasto ☕ lampeggia lentamente. Per riattivare la macchina sfiorare uno dei due tasti.*

**Atención:** asegurarse de que el compartimento para cápsulas "B" esté correctamente cerrado antes de suministrar café. No abrirlo nunca durante el suministro de café.

**Nota:** al encender la máquina por primera vez o en caso de no haberla utilizado durante varios días, es aconsejable colocar un recipiente de capacidad adecuada bajo la salida de café "C" y suministrar al menos medio depósito de agua sin usar cápsulas.

**Attenzione:** assicurarsi che lo scompartimento capsule "B" sia chiuso correttamente prima di erogare caffè. Non aprirlo mai durante l'erogazione di caffè.

**Nota:** alla prima accensione e nel caso di inattività per più giorni, dopo aver posizionato un contenitore di capacità adeguata sotto l'erogatore "C", si suggerisce di erogare almeno mezzo serbatoio d'acqua con la macchina priva di capsule.

## PREPARACIÓN DE CAFÉ ESPRESSO

### PREPARAZIONE DELL'ESPRESSO

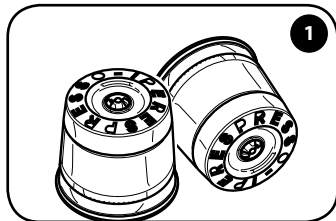

Para este tipo de preparación, utilizar exclusivamente cápsulas Iperespresso para CAFÉ ESPRESSO.

*Per questo tipo di preparazione utilizzare esclusivamente capsule Iperespresso per ESPRESSO.*

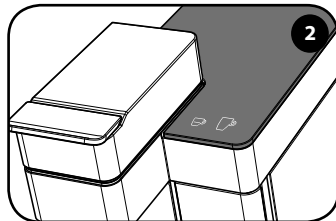

Los botones ☕ y ☕ deben estar encendidos con luz fija.

*I tasti ☕ e ☕ sono accesi fissi.*

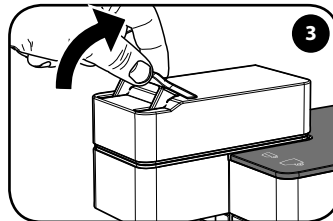

Desbloquear la palanca.

*Sganciare la leva.*

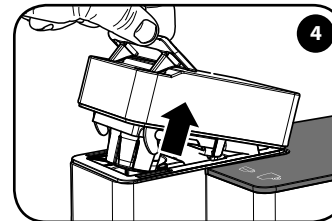

Levantar la palanca.

*Sollevare la leva.*

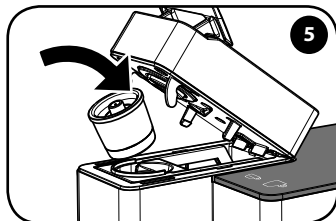

Introducir la cápsula.

*Inserire la capsula.*

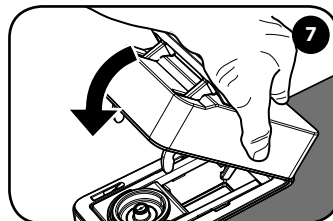
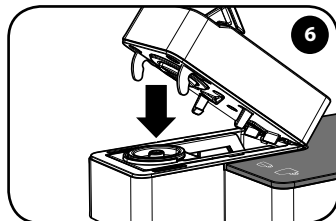

Bajar la pieza móvil.

*Abbassare la parte mobile.*

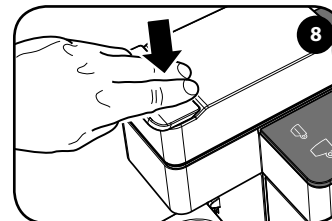

Bloquear bajando la palanca.

*Bloccare abbassando la leva.*

**Nota:** no utilizar otras cápsulas que no sean las Iperespresso para la preparación de CAFÉ ESPRESSO y CAFÉ DE FILTRO; la máquina podría resultar dañada.

**Nota:** si hay una cápsula en el compartimento "B", será automáticamente eliminada al abrir dicho compartimento. La cápsula debe entrar en el compartimento fácilmente; en caso contrario, extraerla y posicionarla correctamente.

*Nota:* Non utilizzare altre capsule oltre a quelle Iperespresso per la preparazione dell'ESPRESSO e CAFFÈ FILTRO, in quanto potrebbero danneggiare la macchina.

*Nota:* se è presente una capsula nello scompartimento "B", verrà automaticamente rimossa all'apertura dello scompartimento stesso. La capsula deve entrare nello scompartimento facilmente; in caso contrario estrarla e riposizionarla correttamente.

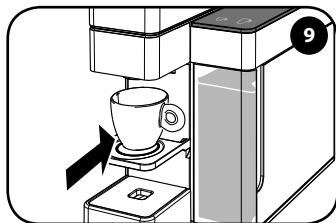
**PREPARACIÓN DE CAFÉ ESPRESSO****PREPARAZIONE DELL'ESPRESSO**

Colocar una taza de café espresso.

*Posizionare la tazzina espresso.*

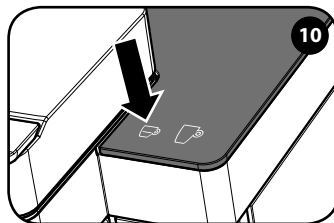

Pulsar  para suministrar un café espresso.

*Premere  per erogare un espresso.*

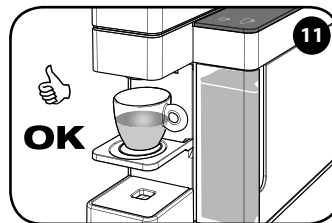

El suministro termina de forma automática.

*L'erogazione termina automaticamente.*

**RECOMENDACIONES**



Para disfrutar de un café espresso de elevada calidad, no olvidarse de:



- cambiar diariamente el agua del depósito "L";
- usar preferiblemente agua con una dureza total inferior a 12 grados franceses para reducir los depósitos en el interior de la máquina;
- utilizar tazas calientes.

**RACCOMANDEAZIONI**

Per gustare un espresso di elevata qualità ricordare di:

- Cambiare giornalmente l'acqua nel serbatoio "L".
- Usare preferibilmente acqua con durezza totale inferiore a 12 gradi francesi per ridurre i depositi all'interno della macchina.
- Utilizzare tazzine calde.

En caso de combinación errónea entre la cápsula y la selección del modo de preparación (cápsula de café espresso + botón  / cápsula de café de filtro + botón ) aconsejamos no consumir el producto obtenido, ya que el resultado en la taza no sería óptimo desde el punto de vista cualitativo. No obstante, esto no pone de ningún modo en riesgo el funcionamiento de la máquina. Sugerimos repetir el suministro con la combinación correcta de cápsula y botón.

*In caso di errato abbinamento tra capsula e selezione della modalità di preparazione (capsula espresso + tasto  / capsula caffè filtro + tasto ) consigliamo di non consumare il prodotto così ottenuto, in quanto il risultato in tazza non sarebbe ottimale dal punto di vista qualitativo. Questo tuttavia non compromette in alcun modo il funzionamento della macchina. Sugeriamo di ripetere l'erogazione con il corretto abbinamento di capsula e tasto.*

La máquina está configurada de fábrica para suministrar 25 ml de café espresso. Es posible detener el suministro con antelación a la parada automática pulsando de nuevo el botón anteriormente seleccionado.

*La macchina è stata preimpostata per erogare 25 ml di caffè espresso. È possibile fermare l'erogazione prima dell'arresto automatico premendo il tasto appena selezionato.*

## PREPARACIÓN DE CAFÉ DE FILTRO

### PREPARAZIONE DEL CAFFÈ FILTRO

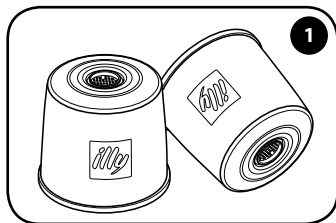

Para este tipo de preparación, utilizar sólo cápsulas Iperespresso para CAFÉ DE FILTRO.

*Per questo tipo di preparazione utilizzare solo capsule Iperespresso per CAFFÈ FILTRO.*

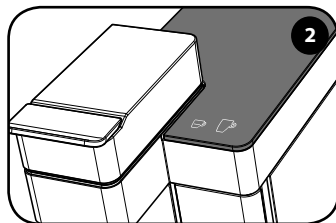

Los botones  y  deben estar encendidos con luz fija.

*I tasti  e  sono accesi fissi.*

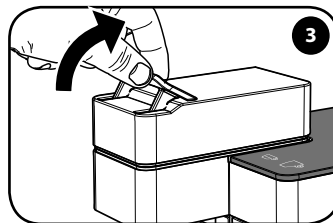

Desbloquear la palanca.

*Sganciare la leva.*

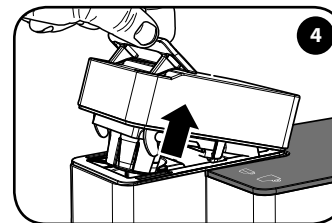

Levantar la palanca.

*Sollevare la leva.*

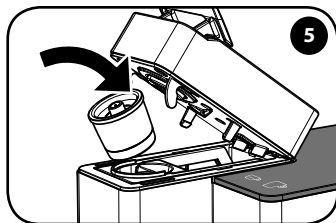

Introducir la cápsula.

*Inserire la capsula.*

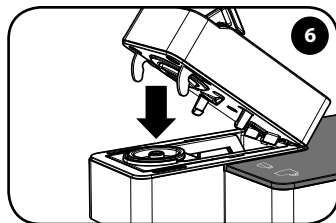

Bajar la pieza móvil.

*Abbassare la parte mobile.*

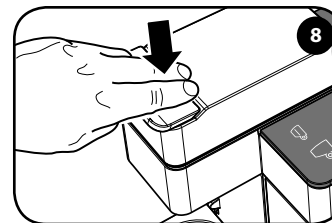

Bloquear bajando la palanca.

*Bloccare abbassando la leva.*

**Nota:** no utilizar otras cápsulas que no sean las Iperespresso para la preparación de CAFÉ ESPRESSO y CAFÉ DE FILTRO; la máquina podría resultar dañada.

**Nota:** si hay una cápsula en el compartimento "B", será automáticamente eliminada al abrir dicho compartimento. La cápsula debe entrar en el compartimento fácilmente; en caso contrario, extraerla y posicionarla correctamente.

**Nota:** Non utilizzare altre capsule oltre a quelle Iperespresso per la preparazione dell'ESPRESSO e CAFFÈ FILTRO, in quanto potrebbero danneggiare la macchina.

**Nota:** se è presente una capsula nello scompartimento "B", verrà automaticamente rimossa all'apertura dello scompartimento stesso. La capsula deve entrare nello scompartimento facilmente; in caso contrario estrarla e riposizionarla correttamente.

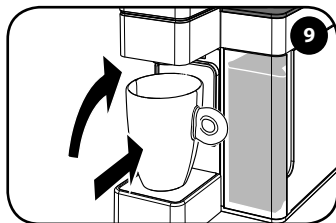
**PREPARACIÓN DE CAFÉ DE FILTRO****PREPARAZIONE DEL CAFFÈ FILTRO**

Elevar el soporte y colocar una taza grande o tazón.

Sollevare il supporto e posizionare una tazza grande mug.

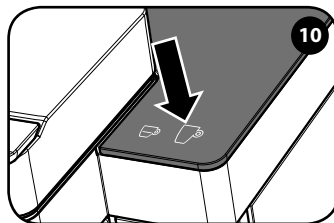

Pulsar  para suministrar un café de filtro.

Premere  per erogare un caffè filtro.

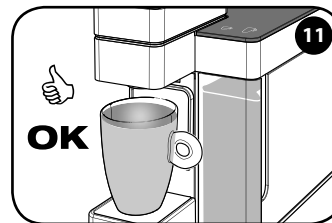

El suministro termina de forma automática.

L'erogazione termina automaticamente.

**RECOMENDACIONES**



Para disfrutar de un café de filtro de elevada calidad, no olvidarse de:



- cambiar diariamente el agua del depósito "L";
- usar preferiblemente agua con una dureza total inferior a 12 grados franceses para reducir los depósitos en el interior de la máquina.

**RACCOMANDEAZIONI**

Per gustare un caffè filtro di elevata qualità ricordare di:

- Cambiare giornalmente l'acqua nel serbatoio "L".
- Usare preferibilmente acqua con durezza totale inferiore a 12 gradi francesi per ridurre i depositi all'interno della macchina.

En caso de combinación errónea entre la cápsula y la selección del modo de preparación (cápsula de café espresso + botón  / cápsula de café de filtro + botón ) aconsejamos no consumir el producto obtenido, ya que el resultado en la taza no sería óptimo desde el punto de vista cualitativo. No obstante, esto no pone en ningún modo en riesgo el funcionamiento de la máquina. Sugerimos repetir el suministro con la combinación correcta de cápsula y botón.

In caso di errato abbinamento tra capsula e selezione della modalità di preparazione (capsula espresso + tasto  / capsula caffè filtro + tasto ) consigliamo di non consumare il prodotto così ottenuto, in quanto il risultato in tazza non sarebbe ottimale dal punto di vista qualitativo. Questo tuttavia non compromette in alcun modo il funzionamento della macchina. Sugeriamo di ripetere l'erogazione con il corretto abbinamento di capsula e tasto.

La máquina está configurada de fábrica para suministrar 220 ml de café de filtro. Es posible detener el suministro con antelación a la parada automática pulsando de nuevo el botón anteriormente seleccionado.

Nota: para preparar un café de filtro, utilizar una taza grande o un tazón con una capacidad de al menos 300 ml para evitar que el café se salga.

La macchina è stata preimpostata per erogare 220ml di caffè filtro. E' possibile fermare l'erogazione prima dell'arresto automatico premendo il tasto appena selezionato.

Nota: per preparare un caffè filtro utilizzare una tazza grande o mug con una capienza di almeno 300ml per evitare la fuoriuscita del caffè.

## VARIEDAD DE CÁPSULAS VARIETA' CAPSULE

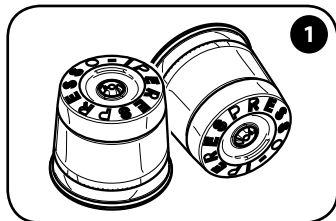

1

Para la preparación de café espresso, utilizar exclusivamente cápsulas lperespresso para CAFÉ ESPRESSO.

*Per la preparazione dell'espresso, utilizzare esclusivamente capsule lperespresso per ESPRESSO.*

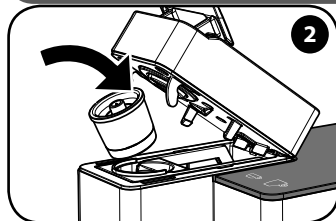

2

Introducir la cápsula.

*Inserire la capsula.*

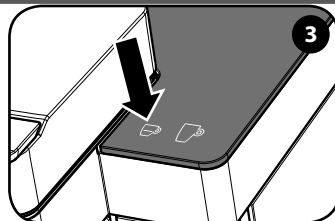

3

Con cápsulas para CAFÉ ESPRESSO, utilizar únicamente el icono ☕.

*Con capsule ESPRESSO utilizzare solo l'icona ☕.*



4

Pulsar el botón ☕ para preparar un café espresso.

*Premere il tasto ☕ per preparare un espresso.*

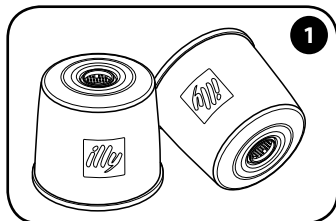

1

Para la preparación de café de filtro, utilizar exclusivamente cápsulas lperespresso para CAFÉ DE FILTRO.

*Per la preparazione del caffè filtro, utilizzare esclusivamente capsule lperespresso per CAFFÈ FILTRO.*

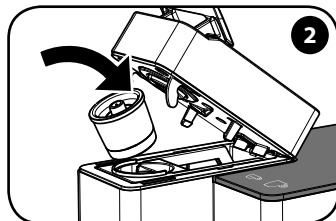

2

Introducir la cápsula.

*Inserire la capsula.*

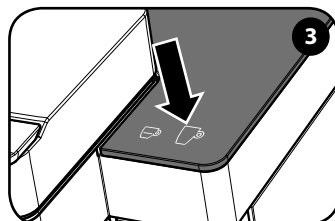

3

Con cápsulas para CAFÉ DE FILTRO, utilizar únicamente el icono ☕.

*Con capsule CAFFÈ FILTRO utilizzare solo l'icona ☕.*

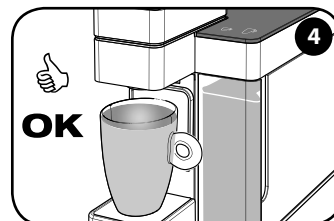

4

Pulsar ☕ para preparar un café de filtro.

*Premere ☕ per preparare un caffè filtro.*

**Nota: no utilizar otras cápsulas que no sean las lperespresso para CAFÉ ESPRESSO y para CAFÉ DE FILTRO; la máquina podría resultar dañada.**

**Para preparar un café de filtro, utilizar una taza grande o un tazón con una capacidad de al menos 300 ml. El suministro de un café de filtro en una taza pequeña puede provocar que el café se salga.**

*Nota: Non possono essere utilizzate altre capsule oltre a quelle lperespresso ESPRESSO e CAFFÈ FILTRO, in quanto potrebbero danneggiare la macchina.*

*Per preparare un caffè filtro utilizzare una tazza grande o mug con una capienza di almeno 300ml. L'erogazione di un caffè filtro in una tazza piccola può provocare la fuoriuscita del caffè.*

## AJUSTE DE LA CANTIDAD DE CAFÉ EN TAZA REGOLAZIONE QUANTITÀ DI CAFFÈ IN TAZZA

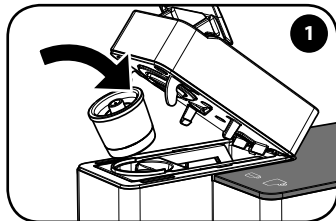

Introducir la cápsula.

*Inserire la capsula.*

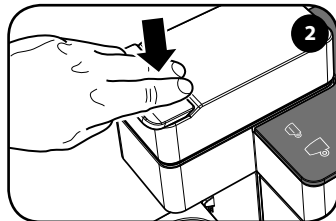

Bloquear bajando la palanca.

*Bloccare abbassando la leva.*

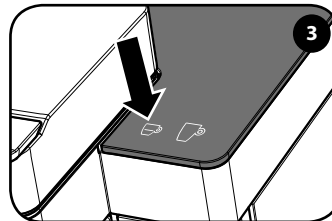

Mantener pulsado .

*Mantenere premuto .*

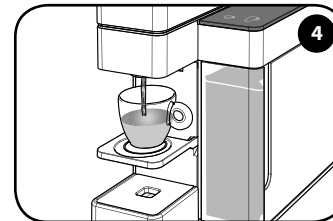





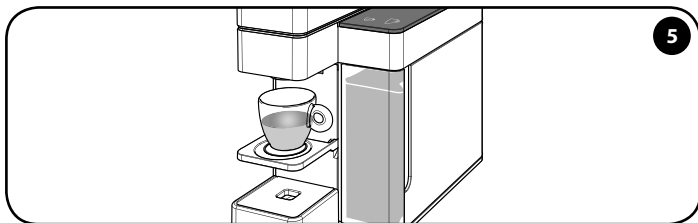

Soltarlo una vez alcanzada la cantidad de café deseada.



*Rilasciare al raggiungimento della quantità di caffè desiderata.*





El nivel ha quedado memorizado. La máquina ya está programada; cada vez que se pulse el botón  se suministrará la cantidad de café recién memorizada.

*Il livello è memorizzato. La macchina è ora programmata; alla prossima pressione del tasto  verrà erogata la quantità di caffè appena memorizzata.*

La máquina permite ajustar la cantidad/volumen de café deseado en la taza para ambos botones  +  hasta un máximo de 100 segundos de suministro.  
Nota: para simplificar, sólo se mostrará cómo programar el botón ; para programar el botón  realizar el mismo procedimiento pulsando .

*La macchina consente di regolare la quantità/volume di caffè desiderato in tazza per entrambi i tasti  +  fino a un massimo di 100 secondi di erogazione.*

*Nota: per semplicità sarà mostrato come programmare il solo tasto ; per programmare il tasto  eseguire la medesima procedura premendo .*

La configuración de fábrica refleja los tiempos medios para preparar el mejor café espresso y café de filtro illy, que es la siguiente: café espresso aprox. 20 seg., 25 ml / café de filtro aprox. 85 seg., 220 ml.

*Le seguenti impostazioni di fabbrica rispecchiano dei tempi medi per produrre il miglior caffè espresso e caffè filtro illy: caffè espresso circa 20 sec., 25 ml / caffè filtro circa 85 sec., 220ml.*

## LIMPIEZA Y MANTENIMIENTO PULIZIA E MANUTENZIONE

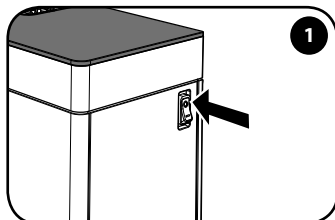

Apagar la máquina y desconectar el enchufe.

*Spegnere la macchina e staccare la spina.*

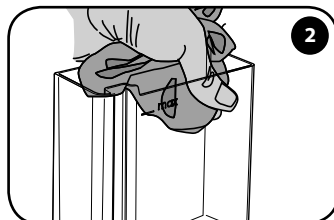

Extraer y lavar el depósito de agua.

*Estrarre e lavare il serbatoio dell'acqua.*

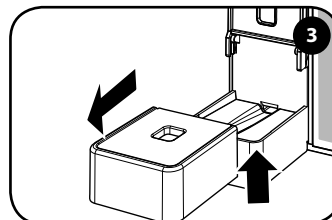

Levantar y extraer la superficie apoyatazas grandes y lavarla.

*Sollevare ed estrarre il piano appoggia tazze e lavarla.*

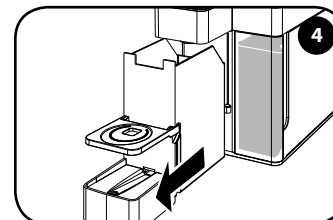

Extraer la cubeta de recogida de cápsulas usadas.

*Estrarre la vaschetta raccogli capsule usate.*

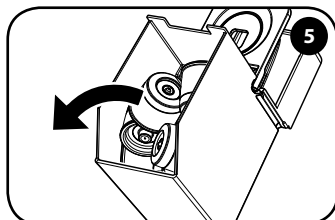

Vaciar los residuos (cápsulas usadas/café) de la cubeta y lavarla.

*Vuotare la vaschetta dai residui (capsule usate/café) e lavarla.*

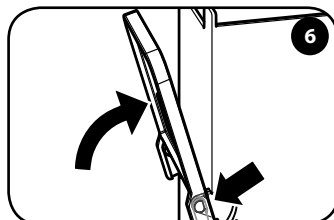

Girar la superficie apoyatazas pequeñas hasta alinearla.

*Ruotare il piano appoggia tazzine fino ad allinearla.*

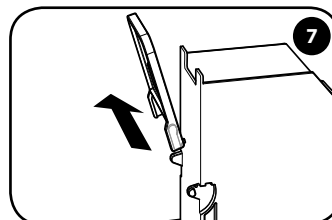

Extraer la superficie apoyatazas pequeñas y lavarla.

*Sfilare il piano appoggia tazzine e lavarla.*

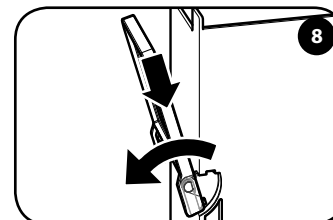

Introducir la superficie apoyatazas pequeñas y bajarla.



*Inserire il piano appoggia tazzine ed abbassarlo.*

**No usar el agua que haya quedado en el depósito "L" durante unos días; lavar y llenarlo diariamente con agua fresca potable. La limpieza de la máquina y de sus componentes debe realizarse al menos una vez por semana. No usar alcohol etílico, solventes, esponjas abrasivas y/o productos químicos agresivos. No secar la máquina ni sus componentes en un horno de microondas y/o un horno convencional.**

**Non utilizzare l'acqua rimasta nel serbatoio "L" per alcuni giorni; lavar e riempirlo giornalmente con acqua fresca potabile. La pulizia della macchina e dei suoi componenti deve essere eseguita almeno una volta alla settimana. Non utilizzare alcool etilico, solventi, spugne abrasive e/o agenti chimici aggressivi. Non asciugare la macchina e/o i suoi componenti in un forno a microonde e/o un forno convenzionale.**

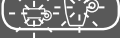

## DESCALCIFICACIÓN DECALCIFICAZIONE

1. Si la iluminación de los iconos en el vidrio de la máquina aparece reducida , significa que la máquina necesita ser descalcificada. La duración del ciclo es de aproximadamente 20 minutos.
  2. La formación de cal se produce de forma natural con el uso de la máquina. La máquina cuenta con un programa automático que permite optimizar la limpieza y eliminar los restos de cal de su interior. En caso de no realizar el procedimiento de descalcificación, la cal puede provocar defectos de funcionamiento no cubiertos por la garantía.
  3. Usar solo productos descalcificantes para máquinas de café. No usar vinagre, lejía, sal ni ácido fórmico, ya que dañarían la máquina. Seguir el procedimiento que se explica a continuación y no las instrucciones indicadas en el envase del producto descalcificante.
  4. En caso de falta de tensión de red durante el procedimiento de descalcificación, una vez restablecida la corriente, el ciclo se reanudará a partir del punto en que se ha interrumpido.
1. Se l'illuminazione delle icone sul vetro della macchina appare ridotta , la macchina necessita di essere decalcificata. La durata del ciclo è di ca. 20 minuti.
  2. La formazione di calcare è la naturale conseguenza dell'utilizzo della macchina. La macchina è dotata di un programma automatico che consente di ottimizzare la pulizia e di rimuovere i residui di calcare dal suo interno. Se la procedura di decalcificazione non viene eseguita, il calcare può provocare difetti di funzionamento non coperti da garanzia.
  3. Usare solo prodotti decalcificanti per macchine da caffè. Non usare aceto, liscivia, sale, acido formico poiché danneggiano la macchina. Seguire la procedura indicata di seguito, non le istruzioni specificate sulla confezione del decalcificante.
  4. Se durante la procedura di decalcificazione dovesse mancare tensione di rete, una volta ripristinata la corrente il ciclo riprenderà da dove si è interrotto.

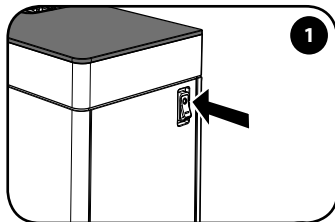

Apagar la máquina.

*Spegner la macchina.*

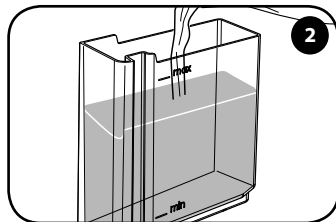

Extraer el depósito y llenarlo con 0,9 litros de agua fresca (hasta el nivel MAX).

*Estrarre il serbatoio e riempirlo con 0.9 Lt. d'acqua fresca (fino al livello MAX).*

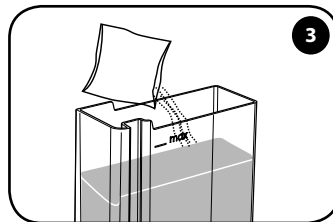

Verter en el depósito lleno de agua la solución descalcificante y mezclar hasta que se disuelva por completo.

*Versare nel serbatoio pieno d'acqua la soluzione decalcificante e mescolare fino a completo scioglimento.*

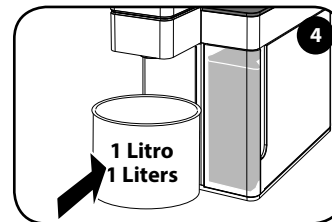

Colocar un recipiente de al menos 1 litro de capacidad bajo el grupo de café.

*Posizionare un recipiente della capacità di almeno 1 Lt. sotto il gruppo di erogazione.*

Para facilitar las operaciones descritas en los puntos 4 y 10, se recomienda extraer el compartimento para cápsulas usadas para dejar espacio a un recipiente más grande y garantizar más estabilidad.

*Per agevolare le operazioni ai punti 4 e 10, si consiglia di estrarre il vano capsule esauste per far spazio ad un recipiente più capiente e garantire maggior stabilità.*

## DESCALCIFICACIÓN DECALCIFICAZIONE

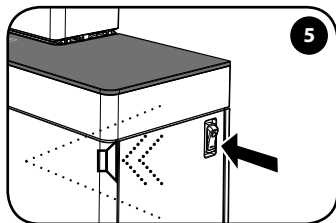

5  
Encender la máquina: dentro de 15 segundos tras el encendido, pulsar y mantener pulsado el botón ☞ hasta oír 3 señales acústicas (3 sonidos cortos y 1 largo). Soltar el botón.

*Accendere la macchina: entro 15 secondi dall'accensione, premere e mantenere premuto il tasto ☞ fino all'emissione di 3 segnali acustici (3 suoni corti e 1 lungo). Rilasciare il tasto.*

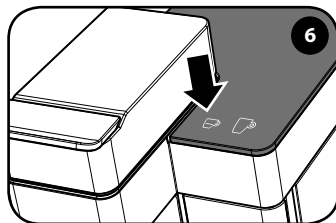

6  
El botón ☞ parpadea: la máquina está lista para poner en marcha el ciclo de descalcificación.

*Il tasto ☞ lampeggia: la macchina è pronta per avviare il ciclo di decalcificazione.*

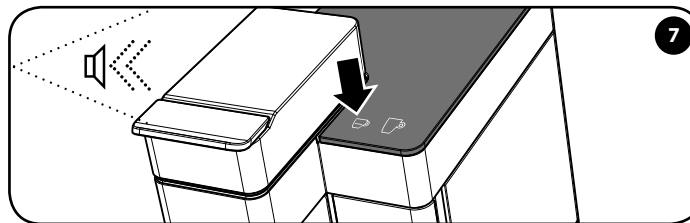

7  
Pulsar una vez el botón ☞ para poner en marcha el ciclo de descalcificación. Una señal acústica prolongada indica que el ciclo se ha puesto en marcha.

El botón de café espresso ☞ ☞ parpadea de forma alternada. La máquina suministrará agua de forma intermitente por el grupo de café (duración de 14 minutos).

*Premere 1 volta il tasto ☞ per avviare il ciclo di decalcificazione. Un segnale acustico prolungato indica che il ciclo è avviato.*

*Il tasto espresso ☞ ☞ lampeggia in modo alternato. La macchina erogherà acqua in modo intermittente dal gruppo erogatore (durata 14 minuti).*

El ciclo de descalcificación se puede interrumpir temporalmente pulsando el botón ☞. Para reanudar el ciclo, volver a pulsar el botón ☞.

*È possibile interrompere temporaneamente il ciclo di decalcificazione premendo il tasto ☞. Per riprendere il ciclo, premere nuovamente il tasto ☞.*

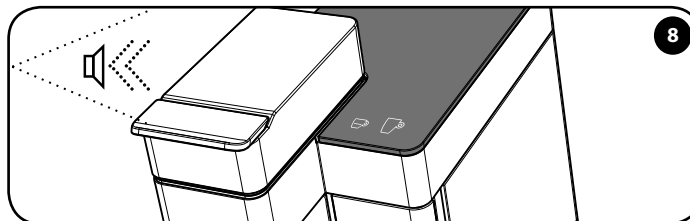

8  
Una señal acústica repetida indica que la fase de descalcificación ha terminado. El icono ☞ que parpadea lentamente indica que la máquina está lista para proceder con la fase de enjuague de los circuitos, eliminando posibles restos de solución descalcificante.

*Un segnale acustico ripetuto indica la fine della fase di decalcificazione. L'icona ☞ che lampeggia lentamente indica che la macchina è pronta per procedere con la fase di risciacquo dei circuiti per eliminare eventuali residui di soluzione decalcificante.*

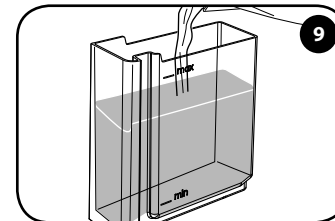

9  
Extraer y lavar cuidadosamente el depósito. Llenarlo con 0,9 litros de agua fresca (hasta el nivel MAX).

*Estrarre e lavare accuratamente il serbatoio. Riempirlo con 0.9 Lt. d'acqua fresca (fino al livello MAX).*

## DESCALCIFICACIÓN DECALCIFICAZIONE

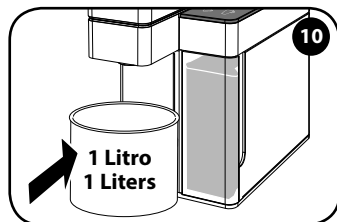

Vaciar y volver a colocar el recipiente de al menos 1 litro de capacidad bajo el grupo de café.

*Svuotare e riposizionare il recipiente della capacità di almeno 1 lt. sotto il gruppo di erogazione.*

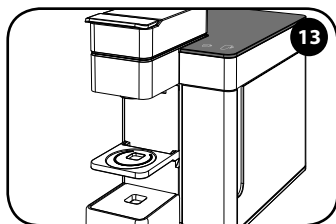

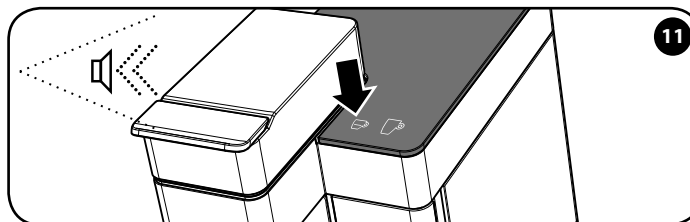

La máquina está lista para ser utilizada.

*La macchina è ora pronta all'uso.*



Pulsar una vez el botón  para poner en marcha el ciclo de enjuague. Una señal acústica prolongada indica que el ciclo se ha puesto en marcha.

El botón   parpadea de forma alternada. La máquina suministrará agua de forma intermitente por el grupo de café (duración de 2 minutos).

*Premere 1 volta il tasto  per avviare il ciclo di risciacquo; un segnale acustico prolungato indica che il ciclo è avviato.*

*Il tasto   lampeggia in modo alternato. La macchina erogherà acqua in modo intermittente dal gruppo erogatore (durata 2 minuti).*

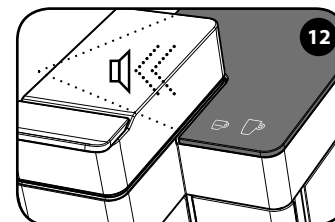

Una señal acústica repetida indica que la fase de enjuague ha terminado.

Los botones   se encienden con luz fija.

*Un segnale acustico ripetuto indica la fine della fase di risciacquo.*

*I tasti   si illuminano in modo fisso.*

## LIMITACIONES DE LA GARANTÍA

**ATENCIÓN:** en caso de no realizar la descalcificación, la cal puede provocar defectos de funcionamiento no cubiertos por la garantía.

**No usar vinagre, lejía, sal ni ácido fórmico, ya que dañarían la máquina.**

**Usar sólo productos descalcificantes aptos para máquinas de café. La solución descalcificante debe eliminarse según lo previsto por las normas vigentes. No beber el líquido suministrado durante el proceso de descalcificación; la máquina sólo puede utilizarse para suministrar café una vez que el proceso de descalcificación haya concluido.**

La garantía no cubre averías causadas por:

- no realizar la descalcificación de forma periódica;
- funcionamiento con voltaje distinto del prescrito en la placa de datos "M" (ver capítulo "Componentes de la máquina");

- uso inapropiado o no conforme a las instrucciones;
- modificaciones realizadas en el interior.

La garantía no cubre los gastos de reparación si la máquina ha sido manipulada por centros de asistencia técnica no autorizados.

Dichos gastos serán totalmente a cargo del cliente. Se aconseja:

- no lavar los componentes de la máquina en el lavavajillas;
- mantener limpias las cubetas de recogida.

El incumplimiento de estos puntos podría causar problemas en la máquina no cubiertos por la garantía.

### **ATENCIÓN:**

**Se aconseja conservar el embalaje original (al menos durante el período de garantía) para el eventual envío de la máquina a centros de asistencia técnica autorizados. Los posibles daños debidos a un transporte sin embalaje adecuado no están cubiertos por la garantía.**

## LIMITAZIONI SULLA GARANZIA

**ATTENZIONE:** Se la decalcificazione non viene eseguita il calcare può provocare difetti di funzionamento non coperti da garanzia.

**Non usare aceto, liscivia, sale, acido formico poiché danneggiano la macchina.**

**Usare solo prodotti decalcificanti idonei per le macchine da caffè. La soluzione decalcificante deve essere smaltita secondo quanto previsto dalle norme in vigore. Non bere il liquido erogato durante il processo di decalcificazione; la macchina può essere utilizzata per erogare caffè solo quando il processo di decalcificazione è terminato.**

La garanzia non copre guasti causati da:

- una non periodica decalcificazione.
- funzionamento con voltaggio diverso da quello prescritto sulla targa dati "M" (vedi capitolo "parti della macchina").

- uso improprio o non conforme alle istruzioni
- modifiche apportate internamente

La garanzia non copre i costi di riparazione su macchine manipolate da centri d'assistenza non autorizzati. Tali costi saranno totalmente a carico del cliente. Si consiglia di:

- non lavare i componenti della macchina in lavastoviglie;
- mantenere pulite le vaschette di raccolta.

La mancata osservazione di questi punti potrebbe creare dei problemi alla macchina non coperti da garanzia.

### **ATTENZIONE:**

**Si consiglia di conservare l'imballo originale (almeno per il periodo di garanzia) per l'eventuale invio della macchina a centri di assistenza autorizzati. Gli eventuali danni dovuti ad un trasporto senza imballo adeguato non sono coperti da garanzia.**

## AVISOS - ESTADO DE LA MÁQUINA

### SEGNALAZIONE - STATO MACCHINA



#### Los botones se iluminan secuencialmente

La máquina se ha encendido y está en fase de calentamiento.

#### I tasti si illuminano in sequenza

La macchina è stata accesa ed è in fase di riscaldamento.



#### Encendidos + sonido

La máquina ha alcanzado la temperatura correcta para el suministro.

#### Accesi + Suono

La macchina ha raggiunto la temperatura corretta per l'erogazione.



#### El botón de café espresso parpadea + sonido

La máquina está suministrando un café espresso.

#### Il tasto espresso lampeggia + Suono

La macchina sta erogando un espresso.



#### El botón de café de filtro parpadea + sonido

La máquina está suministrando un café de filtro.

#### Il tasto caffè filtro lampeggia + Suono

La macchina sta erogando un caffè filtro.



#### Parpadeo lento

La máquina está en fase de Power Save. La máquina activa el Power Save tras 30 minutos sin ser utilizada. Para reactivar la máquina, tocar cualquier botón.

#### Lampeggio lento

La macchina è in fase di Power Save. La macchina attiva il Power Save dopo 30 minuti di inutilizzo. Per riattivare la macchina sfiorare un tasto qualsiasi.



#### Reducción de la iluminación

La máquina necesita ser descalcificada.

#### Riduzione dell'illuminazione

La macchina necessita di essere decalcificata.



#### Parpadeo lento (sólo el botón de café espresso)

La máquina indica que se ha seleccionado el procedimiento de descalcificación. En este estado, el depósito debe contener la solución descalcificante.

#### Lampeggio lento (solo il tasto espresso)

La macchina indica che è stata selezionata la procedura di decalcificazione. In questo stato il serbatoio deve contenere la soluzione decalcificante.



#### Parpadean alternadamente

La máquina indica que se está ejecutando la primera parte de la descalcificación. La máquina está suministrando la solución descalcificante. Parpadea de forma progresiva sólo el botón de café espresso.

#### Lampeggiano alternati

La macchina indica che è in esecuzione la prima parte della decalcificazione. La macchina sta erogando la soluzione decalcificante. Lampeggia in modo progressivo solo il tasto caffè espresso.



#### Parpadeo lento (sólo el botón de café espresso)

La máquina indica que ha terminado la primera fase de la descalcificación. Se debe enjuagar y llenar el depósito con agua potable fresca.

#### Lampeggio lento (solo il tasto espresso)

La macchina indica che è terminata la prima fase della decalcificazione. Si deve risciacquare e riempire il serbatoio con acqua fresca potabile.



#### Parpadean alternadamente

La máquina indica que se está ejecutando la segunda parte de la descalcificación. La máquina está suministrando el agua para el enjuague del circuito. Parpadea de forma progresiva sólo el botón de café espresso.

#### Lampeggia in modo progressivo solo il tasto caffè espresso

La macchina indica che è in esecuzione la seconda parte della decalcificazione. La macchina sta erogando l'acqua per il risciacquo del circuito. Lampeggia in modo progressivo solo il tasto caffè espresso.













#### Parpadeo rápido + sonido

La máquina tiene un mal funcionamiento. Apagarla y volver a encenderla tras 30 segundos. Si el defecto persiste, contactar con un centro de asistencia técnica.











#### Lampeggio veloce + Suono

La macchina ha un malfunzionamento. Spegner e riaccendere dopo 30 secondi. Se il difetto si ripresenta, contattate un centro assistenza.

## PROBLEMA - CAUSA - SOLUCIÓN

PROBLEMA	CAUSA	SOLUCIÓN	Persistencia del problema
La máquina no se enciende.	Cable de alimentación no conectado a la toma de corriente.	Conectar el enchufe a una toma de corriente conforme a los datos técnicos indicados en la placa de datos "M" situada bajo la base de la máquina.	Contactar con un centro de asistencia técnica autorizado.
	Interruptor general "G" posicionado en "0".	Posicionar el interruptor general "G" en "1".	
Falta agua en el depósito.	Llenar el depósito "L" con agua.		
Cápsula no introducida en el compartimento para cápsulas.	Introducir una cápsula en el compartimento para cápsulas "B".		
La cápsula introducida no suministra café.	Eliminar la cápsula desbloqueando y levantando la palanca "A" y recuperarla de la cubeta de recogida de cápsulas "D". Cerrar el compartimento para cápsulas "B" y suministrar una pequeña cantidad de agua. Volver a introducir la cápsula y poner en marcha el suministro.		
La máquina no suministra café.	Cierre incompleto de la pieza móvil de la parte superior de la máquina.	Levantar la palanca "A" y comprobar que la cápsula esté correctamente introducida. Bajar la pieza móvil y bloquearla bajando la palanca "A". Pulsar  o  para suministrar café.	
	Los botones  o  no han sido activados.	Tocar de nuevo los botones  o  .	
	Introducción incorrecta del depósito de agua.	Comprobar que el depósito "L" esté completamente introducido.	
	Componentes internos con presencia de cal.	Descalcificar la máquina según lo descrito en el apartado correspondiente.	
Bomba no cebada.	Probar a suministrar agua sin introducir ninguna cápsula en el compartimento "B".		
Pérdida de agua.	Tipo de cápsula incorrecta.	Comprobar que se haya utilizado una cápsula "lperespresso" de uso doméstico, identificable por la indicación "Cápsulas monodosis de café molido para uso doméstico" presente en el envase para CAFÉ ESPRESSO o CAFÉ DE FILTRO.	
	Máquina en estado Power Save.	Activar la máquina tocando uno de los dos botones  o  . Tocar de nuevo los botones  o  para dar inicio al suministro.	

**PROBLEMA - CAUSA - SOLUZIONE**

<b>PROBLEMA</b>	<b>CAUSA</b>	<b>SOLUZIONE</b>	<i>Permanenza del problema</i>	
<i>La macchina non si accende.</i>	<i>Cavo d'alimentazione non collegato alla presa di corrente.</i>	<i>Collegare la spina ad una presa di corrente conforme ai dati tecnici indicati nella targa dati "M" sotto la base della macchina.</i>		
	<i>Interruttore generale "G" posizionato su "0".</i>	<i>Posizionare l'interruttore generale "G" su "1".</i>		
	<i>Manca acqua nel serbatoio.</i>	<i>Riempire d'acqua il serbatoio "L".</i>		
<i>La macchina non eroga caffè.</i>	<i>Capsula non inserita nello scompartimento capsule.</i>	<i>Inserire una capsula nello scompartimento capsule "B".</i>		
	<i>La capsula inserita non eroga caffè.</i>	<i>Rimuovere la capsula sganciando e sollevando la leva "A" e recuperarla dalla vaschetta raccogli capsule "D". Chiudere lo scompartimento capsule "B" ed erogare una piccola quantità d'acqua. Reinserire la capsula ed avviare l'erogazione.</i>		
	<i>Chiusura incompleta della parte mobile della testa della macchina.</i>	<i>Sollevare la leva "A" e verificare di aver inserito correttamente la capsula. Abbassare la parte mobile e bloccare abbassando la leva "A". Premere  o  per erogare caffè.</i>		<i>Contattare un centro assistenza autorizzato.</i>
	<i>Mancata attivazione del tasto  o .</i>	<i>Sfiorare nuovamente il tasto  o .</i>		
	<i>Innesto non corretto del serbatoio d'acqua.</i>	<i>Verificare che il serbatoio "L" sia completamente inserito.</i>		
	<i>Componenti interni con presenza di calcare.</i>	<i>Decalcificare la macchina come descritto nel paragrafo dedicato.</i>		
	<i>Mancato innesco della pompa.</i>	<i>Provare ad erogare acqua senza la capsula inserita nello scompartimento "B".</i>		
<i>Perdita acqua.</i>	<i>Tipologia capsula errata.</i>	<i>Verificare di aver utilizzato una capsula "lperespreso" per utilizzo domestico, identificabili dalla dicitura "Capsule monodoso di caffè macinato per uso domestico" presente sulla confezione per ESPRESSO o CAFFÈ FILTRO.</i>		
	<i>Macchina in stato power save.</i>	<i>Attivare la macchina sfiorando uno dei due tasti  o .</i> <i>Sfiorare nuovamente il tasto  o  per iniziare l'erogazione.</i>		

---

## ELIMINACIÓN

Eliminación de equipos eléctricos y electrónicos usados por parte de particulares en la Unión Europea.

El símbolo RAEE utilizado para este producto indica que no debe eliminarse junto con el resto de desechos domésticos, sino que debe ser objeto de "recogida selectiva". El usuario particular tiene la posibilidad de entregar gratuitamente al distribuidor, en razón de uno contra uno, el aparato usado en el momento de la adquisición de uno nuevo.

Para más información sobre los puntos de recogida de aparatos para su desguace, se aconseja contactar con el ayuntamiento de residencia, el servicio de eliminación de desechos local o la tienda en la que se adquirió el producto. Es responsabilidad del usuario eliminar el producto con arreglo a las normativas vigentes y el incumplimiento de las disposiciones de ley puede ser sancionado.

La eliminación correcta de este producto contribuirá a proteger el medio ambiente, los recursos naturales y la salud humana.

---

## SMALTIMENTO

*Smaltimento di apparecchiature elettriche ed elettroniche usate, da parte di privati nell'Unione Europea.*

*Il simbolo RAEE utilizzato per questo prodotto indica che quest'ultimo non deve essere smaltito assieme agli altri rifiuti domestici, ma deve essere oggetto di "raccolta separata". L'utente privato ha la possibilità di riconsegnare gratuitamente al distributore, in ragione di uno contro uno, l'apparecchiatura usata all'atto dell'acquisto di una nuova.*

*Per ulteriori informazioni sui punti di raccolta delle apparecchiature da rottamare, si consiglia di contattare il proprio comune di residenza, il servizio di smaltimento dei rifiuti locale o il negozio presso il quale è stato acquistato il prodotto. È responsabilità dell'utente provvedere allo smaltimento secondo le normative vigenti, ed il non rispetto delle disposizioni di legge può essere sanzionato.*

*Lo smaltimento corretto di questo prodotto contribuirà a proteggere l'ambiente, le risorse naturali e la salute umana.*







## ALLGEMEINE HINWEISE ZUR MASCHINENBEDIENUNG

Die Bedienungsanleitung und die Garantiebeschränkungen aufmerksam durchlesen. Die Maschine muss an eine vorschriftsmäßige Steckdose mit Erdung angeschlossen werden. Die Reinigung der Maschine erfolgt durch regelmäßiges Waschen der Tassenabstellfläche, der Abtropfschale, des Auffangbehälters für leere Kapseln, des Wassertanks und der Tassenabstellfläche aus Glas.

Die Wartung ist bei ausgeschaltetem Gerät durchzuführen.

**WICHTIG:** Die Maschine oder ihre Komponenten nie ins Wasser tauchen oder in den Geschirrspüler stellen. Das Wasser im Tank muss regelmäßig ausgewechselt werden. Die Maschine nicht ohne Wasser im Tank benutzen.

Es empfiehlt sich, die Maschine alle 2 Monate mit einem speziellen Entkalkungsmittel für Espresso-Maschinen nach der Anleitung im Kapitel **Entkalkung** zu entkalken.

## TECHNISCHE DATEN

Material der Maschine: Aluminium und Hartglas  
Material des Wärmeaustauschers: Rostfreier Edelstahl  
Wassertank: 0,9 Liter  
Fassungsvermögen Behälter leere Kapseln: 10 Kapseln  
Pumpe: 19 bar  
Gewicht ohne Verpackung: 4 kg  
Netzspannung: 220-240 V, 50/60 Hz (EU); 120 V, 60 Hz (USA)  
Leistung: 1250 W (EU-USA) - Mit "Power Save"-Funktion  
Abmessungen (L x T x H) (mm): 145 x 285 x 245

Der Hersteller behält sich das Recht vor, Änderungen oder Verbesserungen am Produkt ohne Vorankündigung vorzunehmen.

ENTDECKEN UND ERWERBEN SIE DIE ILLY IPERESPRESSO KAPSELN AUF SHOP.ILLY.COM ODER BEI UNSEREN EINZELHÄNDLERN.

## REGRAS GERAIS PARA UTILIZAR ESTA MÁQUINA

*Leia atentamente o manual de instruções e os limites da garantia.*

*Esta máquina deve ser ligada a uma tomada eléctrica regularmente dotada de ligação à terra. Esta máquina deve ser mantida limpa, lavando frequentemente o apoio de chávenas, o recipiente de recolha de gotas, de cápsulas usadas, o reservatório de água e a base de apoio das chávenas de vidro.*

*A manutenção deve ser feita com a máquina desligada.*

*IMPORTANTE: nunca imergir esta máquina ou seus componentes removíveis em água nem colocá-la numa máquina de lavar louça.*

*A água do reservatório deve ser substituída regularmente. Não use a máquina sem água no reservatório. Recomenda-se usar ao menos a cada 2 meses um produto para a remoção do calcário, especialmente estudado para máquinas de café espresso, de acordo com as indicações do capítulo **Descalcificação**.*

## DADOS TÉCNICOS

*Material da máquina: Alumínio e vidro temperado*  
*Material do permutador térmico: Aço inoxidável*  
*Reservatório de água: 0,9 litros*  
*Capacidade da bandeja das cápsulas usadas: 10 cápsulas*  
*Bomba: 19 bar*  
*Peso sem a embalagem: 4 kg*  
*Voltagem: 220-240 V, 50/60 Hz (UE); 120 V, 60 Hz (EUA)*  
*Potência: 1250 W (UE-EUA) - Com funcionalidade "Power Save"*  
*Dimensões (C x P x A) (mm): 145 x 285 x 245*

*O fabricante reserva-se o direito de efectuar alterações ou melhorias sem aviso prévio.*

DESCUBRA E ADQUIRA AS CÁPSULAS ILLY IPERESPRESSO EM SHOP.ILLY.COM OU NOS NOSSOS MELHORES REVENDEDORES AUTORIZADOS.

## INHALTSVERZEICHNIS

■ ALLGEMEINE HINWEISE ZUR MASCHINENBEDIENUNG.....	54	■ ENTKALKUNG.....	71
■ TECHNISCHE DATEN.....	54	■ GARANTIEEINSCHRÄNKUNGEN.....	74
■ TEILE DER MASCHINE.....	56	■ ANZEIGE - MASCHINENSTATUS.....	75
■ WICHTIGE SICHERHEITSHINWEISE.....	57	■ PROBLEM - URSACHE - ABHILFE.....	76
■ INSTALLATION UND INBETRIEBNAHME DES GERÄTS.....	63	■ ENTSORGUNG.....	78
■ ZUBEREITUNG VON ESPRESSO.....	64		
■ ZUBEREITUNG VON FILTERKAFFEE.....	66		
■ KAPSELSORTEN.....	68		
■ EINSTELLUNG DER KAFFEEMENGE IN DER TASSE.....	69		
■ REINIGUNG UND WARTUNG.....	70		

## ÍNDICE

■ REGRAS GERAIS PARA UTILIZAR ESTA MÁQUINA.....	54	■ DESCALCIFICAÇÃO.....	71
■ DADOS TÉCNICOS.....	54	■ LIMITAÇÕES DA GARANTIA.....	74
■ PEÇAS DA MÁQUINA.....	56	■ SINALIZAÇÃO - ESTADO DA MÁQUINA.....	75
■ MEDIDAS DE SEGURANÇA IMPORTANTES.....	57	■ PROBLEMA - CAUSA - SOLUÇÃO.....	77
■ INSTALAÇÃO E COLOCAÇÃO EM FUNCIONAMENTO DA MÁQUINA.....	63	■ ELIMINAÇÃO.....	78
■ PREPARAÇÃO DO ESPRESSO.....	64		
■ PREPARAÇÃO DE CAFÉ DE FILTRO.....	66		
■ VARIEDADE DE CÁPSULAS.....	68		
■ AJUSTE DA QUANTIDADE DE CAFÉ NA CHÁVENA.....	69		
■ LIMPEZA E MANUTENÇÃO.....	70		

## TEILE DER MASCHINE

- |   |                                                                             |    |                                    |
|---|-----------------------------------------------------------------------------|----|------------------------------------|
| A | HEBEL ZUM ÖFFNEN/SCHLIESSEN DES KAPSELFACHS                                 | F  | KAFFEE-TASSEN/BECHER-ABSTELLFLÄCHE |
| B | KAPSELFACH (innen)                                                          | G  | HAUPTSCHALTER                      |
| C | KAFFEEAUSLAUF                                                               | H  | NETZKABEL                          |
| D | AUFFANGBEHÄLTER FÜR LEERE KAPSELN (Flüssigkeitsreste bei Ende der Ausgabe). | I  | BELEUCHTETES TOUCH-DISPLAY         |
| E | ESPRESSO-TASSENABSTELLFLÄCHE                                                | I1 | ESPRESSO                           |
|   |                                                                             | I2 | FILTERKAFFEE                       |
|   |                                                                             | L  | WASSERTANK                         |
|   |                                                                             | M  | DATENSCHILD (Geräte-Unterseite)    |

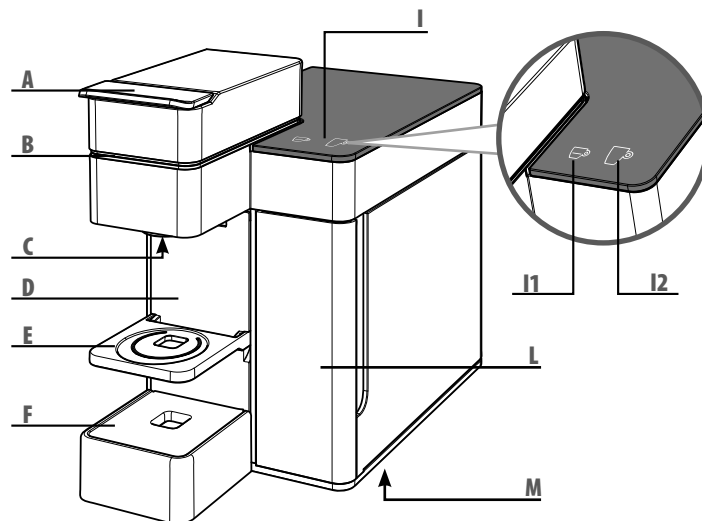

## PEÇAS DA MÁQUINA

- |   |                                                                                     |    |                                    |
|---|-------------------------------------------------------------------------------------|----|------------------------------------|
| A | ALAVANCA DE ABERTURA/FECHO DO COMPARTIMENTO DE CÁPSULAS                             | F  | SUPERFÍCIE DE APOIO PARA CANECAS   |
| B | COMPARTIMENTO DE CÁPSULAS (interno)                                                 | G  | INTERRUPTOR GERAL                  |
| C | DISTRIBUIDOR DE CAFÉ                                                                | H  | CABO DE ALIMENTAÇÃO                |
| D | BANDEJA DE RECOLHA DE CÁPSULAS USADAS (resíduos líquidos do final da distribuição). | I  | TECLADO TÁCTIL ILUMINADO           |
| E | SUPERFÍCIE DE APOIO PARA CHÁVE-NAS ESPRESSO                                         | I1 | CAFÉ ESPRESSO                      |
|   |                                                                                     | I2 | CAFÉ DE FILTRO                     |
|   |                                                                                     | L  | RESERVATÓRIO DE ÁGUA               |
|   |                                                                                     | M  | PLACA DE DADOS (por baixo da base) |

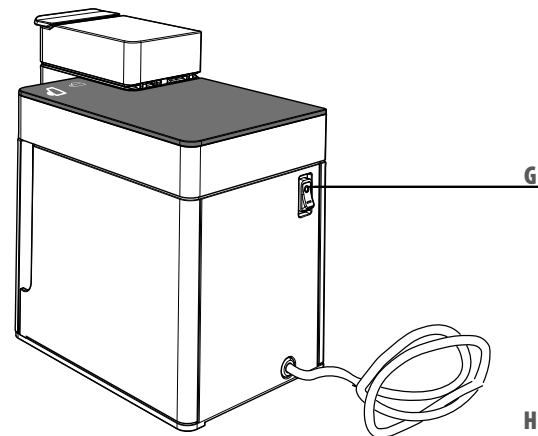

## WICHTIGE SICHERHEITSHINWEISE

Bei der Verwendung von Elektrogeräten sind folgende Sicherheitshinweise immer zu beachten.

### Gerätebenutzung

- Alle Anleitungen durchlesen.
- Dieses Gerät wurde für die Zubereitung von Espresso und Filterkaffee entwickelt: Achten Sie darauf, sich nicht mit heißen Wasserspritzern oder durch einen unsachgemäßen Gebrauch zu verbrühen/verbrennen.
- Dieses Gerät darf nur für den Hausgebrauch oder ähnliche Einsätze verwendet werden:
  - o Personalküchen in Geschäften, Büros und ähnlichen Arbeitsum-

- gebungen;
  - o Ferienwohnungen auf Bauernhöfen;
  - o Kunden in Hotels, Motels und anderen Ferienunterkünften;
  - o Ferienpensionen.
- Das Gerät darf nur für den bestimmungsgemäßen Gebrauch verwendet werden. Jede anderweitige Verwendung gilt als unsachgemäß und somit gefährlich.
- Das Gerät darf nur für die Zeit der Nutzung eingeschaltet werden. Danach den Hauptschalter auf "0" (Abb. 1) stellen und den

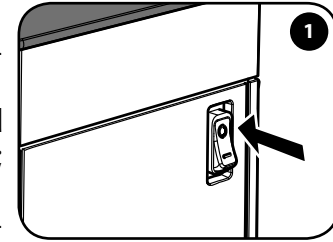

## MEDIDAS DE SEGURANÇA IMPORTANTES

*Ao usar aparelhos eléctricos devem ser sempre observadas as seguintes medidas de segurança.*

### Uso do aparelho

- *Leia todas as instruções.*
- *Esta máquina foi concebida para fazer café espresso e café de filtro: tenha cuidado para não se queimar com jactos de água ou por utilização indevida da mesma.*
- *O aparelho é concebido para uso doméstico e para aplicações similares, tais como:*
  - o *cozinhas para funcionários de lojas, escritórios e outros ambientes de trabalho;*
  - o *locais de turismo rural;*
  - o *clientes de hotéis, motéis e outros alojamentos de tipo residencial;*
  - o *ambientes do tipo bed & breakfast.*
- *Use o aparelho somente para os fins aos quais se destina. Todos os demais usos devem ser considerados impróprios e, portanto, perigosos.*
- *O aparelho deve ser ligado somente pelo tempo necessário para o seu uso, depois do qual deve ser desligado, colocando o interruptor geral em "0" (Fig.1) e desligando a ficha da tomada eléctrica.*
- *Nunca toque uma superfície quente. O fornecimento de água ou*

---

## WICHTIGE SICHERHEITSHINWEISE

- Netzstecker aus der Steckdose ziehen.
- Nie eine heiße Fläche berühren. Bei der Ausgabe von Wasser oder Kaffee aus der Maschine besteht Verbrühungsgefahr.
- Das Gerät ist nicht für den Gebrauch mit eingeschränkten physischen, geistigen oder sensorischen Fähigkeiten oder ungenügender Erfahrung bzw. Kompetenz (einschl. Kinder) gedacht, außer wenn diese unter der Aufsicht einer für ihre Sicherheit verantwortlichen Person stehen oder ausdrücklich von dieser über den Gebrauch des Geräts informiert wurden.
- Kinder beaufsichtigen, damit sie nicht mit dem Gerät spielen.
- Die Reinigung und die Pflege dürfen nur von Kindern über 8 Jahren und unter Aufsicht ausgeführt werden. Das Gerät und das Kabel müssen sich außerhalb der Reichweite von Kindern unter 8 Jahren befinden.
- Das Gerät ausschließlich in geschlossenen und vor Wettereinflüssen geschützten Räumen verwenden. Nicht im Freien betreiben.
- Zum Schutz vor Brand, Stromschlägen oder Verletzungen das Kabel, den Stecker und das Maschinengehäuse nicht in Wasser oder in eine andere Flüssigkeit tauchen.
- Das Gerät nicht auf Elektro- oder Gasherde oder in einen heißen Ofen stellen.
- Jedes vom Hersteller nicht empfohlene Zubehör kann zu Brand, Stromschlägen oder Körperverletzungen führen.
- Vor dem Ziehen des Netzsteckers sicherstellen, dass der Haupt-

---

## MEDIDAS DE SEGURANÇA IMPORTANTES

- *café da máquina pode causar queimaduras.*
- *Este aparelho não se destina a ser utilizado por pessoas (inclusive crianças) com capacidades físicas, mentais ou sensoriais reduzidas, ou com experiência e/ou competência insuficientes, excepto sob supervisão de uma pessoa responsável pela segurança das mesmas ou se tiverem sido instruídas por ela sobre como usar o aparelho.*
- *Mantenha as crianças sob supervisão, para evitar que brinquem com o aparelho.*
- *As operações de limpeza e manutenção não devem ser efectuadas por crianças, a não ser que tenham uma idade superior a 8 anos e sejam supervisionadas. Mantenha o aparelho e o respectivo cabo*
- *fora do alcance de crianças com idade inferior a 8 anos.*
- *Utilize este aparelho exclusivamente em lugares fechados e abrigados contra os agentes atmosféricos exteriores. Não utilize ao ar livre.*
- *Para se proteger contra incêndios, choques eléctricos e lesões, não mergulhe o cabo eléctrico, a ficha nem o corpo da máquina na água ou outro líquido.*
- *Não apoie o aparelho sobre fornos eléctricos, a gás ou dentro de fornos quentes.*
- *O uso de acessórios não recomendados pelo fabricante pode provocar incêndios, choques eléctricos ou lesões nas pessoas.*

## WICHTIGE SICHERHEITSHINWEISE

- schalter auf "0" (Abb. 1) steht.
- Zum Abziehen des Steckers nicht am Kabel ziehen und den Stecker nicht mit nassen Händen anfassen.
- Die Kaffeemaschine nicht mit dem Kabel anheben oder ziehen.
- Um die Gefahr von Verletzungen zu verringern, das Kabel nicht von der Arbeitsplatte oder vom Tisch herunterhängen lassen, weil Kinder daran ziehen oder darüber stolpern könnten.
- Im Brandfall einen Kohlendioxid-Löschers (CO<sub>2</sub>) benutzen. Kein Wasser oder Pulverlöschers verwenden.
- Nie die Lüftungsgitter am Boden des Geräts zustellen.

## Geräteinstallation

- Die Bedienungsanleitung aufmerksam lesen.
- Das Gerät niemals in Räumlichkeiten aufstellen, in denen die Temperatur auf **0°C** oder tiefer sinken (wenn das Wasser gefriert, kann die Maschine beschädigt werden) oder auf über **40°C** steigen kann.
- Überprüfen, ob die auf dem Kenndatenschild des Geräts angegebene Netzspannung mit der Spannung des Stromnetzes übereinstimmt. Das Gerät nur an eine Steckdose anschließen, die eine Mindeststromfestigkeit von **6 A** (bei den Modellen mit **230 VAC**) beziehungsweise von **15 A** (bei den Modellen mit **120 VAC**) hat

## MEDIDAS DE SEGURANÇA IMPORTANTES

- *Antes de desligar a ficha, certifique-se de que o interruptor geral esteja na posição "0" (Fig.1).*
- *Não puxe o cabo para tirar a ficha da tomada e não lhe toque com as mãos molhadas.*
- *Não desloque ou puxe a máquina de café a segurar pelo cabo.*
- *Para reduzir o perigo de ferimentos, não deixe o cabo pendente na prateleira ou na mesa, pois as crianças podem puxá-lo ou enroscarem-se no mesmo, de forma involuntária.*
- *Em caso de incêndio, use extintores com gás carbónico (CO<sub>2</sub>). Não utilize água ou extintores a pó.*
- *Nunca tape as grelhas de ventilação presentes na base do aparelho.*

## Instalação do aparelho

- *Leia atentamente as instruções.*
- *Nunca instale a máquina num ambiente cuja temperatura possa atingir **0°C** ou menos (se a água congelar, o aparelho poderá sofrer danos) ou subir além de **40°C**.*
- *Verifique se a tensão da rede eléctrica corresponde à indicada na placa de dados do aparelho. Ligue o aparelho somente a uma tomada eléctrica com uma capacidade mínima de **6 A** para os modelos alimentados por **230 Vac** e **15 A** para os modelos a **120 Vac** e com uma ligação à terra eficiente.*

---

## WICHTIGE SICHERHEITSHINWEISE

- und eine wirksame Erdung besitzt.
- Falls die Netzsteckdose und der Gerätestecker nicht kompatibel sind, den Stecker von einem autorisierten Kundendienst durch einen geeigneten ersetzen lassen.
- Das Gerät auf einer Arbeitsfläche fern von Wasserhähnen und Spülbecken aufstellen.
- Vergewissern Sie sich nach dem Entfernen der Verpackung, dass das Gerät und alle seine Teile in einwandfreiem Zustand sind. Erst dann kann die Installation erfolgen.
- Die Verpackungsmaterialien des Geräts nicht in Reichweite von Kindern lassen.

## Gerätereinigung

- Den Stecker von der Elektroanlage abziehen, bevor man die Reinigung durchführt.
- Vor der Reinigung das Gerät abkühlen lassen.
- Den Wassertank leicht anheben und dann nach außen abziehen.
- Das Gehäuse und die Zubehörteile mit einem feuchten Tuch reinigen und danach mit einem nicht scheuernden trockenen Tuch trockenreiben. Von der Verwendung von Reinigungsmitteln wird abgeraten.
- Das Gerät nicht unter einen Wasserstrahl stellen bzw. ganz oder teilweise in Wasser eintauchen.

---

## MEDIDAS DE SEGURANÇA IMPORTANTES

- *Em caso de incompatibilidade entre a tomada eléctrica e a ficha do aparelho, peça a um centro de assistência autorizado para que troque a ficha por outra mais adequada.*
- *Posicione este aparelho sobre uma bancada de trabalho longe das torneiras de água e do lava-louças.*
- *Depois de retirar o aparelho da embalagem e antes de o instalar, assegure-se que esteja em bom estado.*
- *Não permita que crianças brinquem com os materiais da embalagem da máquina.*

## Limpeza do aparelho

- *Desligue a ficha da tomada eléctrica quando for realizar a limpeza.*
- *Aguarde o aparelho arrefecer antes de o limpar.*
- *Extraia o reservatório de água, puxando-o um pouco para cima e depois para fora.*
- *Limpe a parte externa e os acessórios com um pano húmido e enxugue em seguida com um pano seco. Não é aconselhável utilizar detergentes.*
- *Não direcione jactos abundantes de água para o aparelho nem o mergulhe em líquidos, mesmo parcialmente.*



## WICHTIGE SICHERHEITSHINWEISE

### Bei Störungen

Das Gerät nicht benutzen, wenn Kabel oder Stecker beschädigt sind oder wenn es Anzeichen von schlechtem Funktionieren oder Schäden aufweist. Das Gerät für Kontrollen oder Reparaturen zur nächsten autorisierten Kundendienststelle bringen.

Beschädigte Versorgungskabel durch den Hersteller oder seinen Kundendienst auswechseln lassen.

Bei Schäden oder Störungen das Gerät ausschalten und nicht daran manipulieren. Für eventuelle Reparaturen sich ausschließlich an eine vom Hersteller autorisierte Kundendienststelle wenden und verlangen, dass Originalersatzteile verwendet werden. Bei Nichteinhaltung

dieser Hinweise kann die Sicherheit des Geräts beeinträchtigt werden und der Garantieanspruch entfallen.

### Unsachgemäße Verwendung des Geräts

- Der Hersteller kann für eventuelle Unfälle aufgrund des Fehlens der Erdungsanlage bzw. deren Nichtkonformität mit den geltenden gesetzlichen Vorschriften nicht haftbar gemacht werden.
- Der Hersteller kann für eventuelle Schäden aufgrund unsachgemäßer, fehlerhafter oder unvernünftiger Verwendung nicht haftbar gemacht werden.

## MEDIDAS DE SEGURANÇA IMPORTANTES

### **Em caso de defeito do aparelho**

*Não utilize o aparelho se o cabo eléctrico ou ficha estiverem danificados, se o aparelho estiver a funcionar mal ou se tiver sofrido danos. Leve o aparelho ao centro de assistência técnica autorizado mais próximo para verificações ou reparações.*

*Se o cabo eléctrico estiver danificado, deverá ser substituído pelo fabricante ou pelo seu serviço de assistência técnica.*

*Em caso de defeito ou mal funcionamento do aparelho, desligue-o e não mexa nele. Se for necessário repará-lo dirija-se somente a um centro de assistência técnica autorizado pelo fabricante e solicite o uso*

*de peças de reposição originais. Caso contrário, poderá comprometer a segurança e causar a perda do direito à garantia.*

### **Uso impróprio do aparelho**

- *O fabricante não pode ser considerado responsável por acidentes causados por falta de ligação à terra ou se a ligação não for conforme a legislação em vigor.*
- *O fabricante não pode ser considerado responsável por eventuais danos provocados pelo uso impróprio, errado ou inadequado.*

### Hinweise für das Netzkabel

- a) Um Gefahren durch das Hängenbleiben in oder das Stolpern über ein längeres Kabel zu vermeiden, wird ein kurzes Netzkabel mitgeliefert.
- b) Verlängerungskabel sind erhältlich und können verwendet werden, wenn bei ihrer Verwendung vorsichtig vorgegangen wird.
- c) Bei Verwendung eines Verlängerungskabels:
  - 1) Die angegebene elektrische Leistung des Verlängerungskabels sollte mindestens der elektrischen Leistung des Gerätes entsprechen;
  - 2) Bei einem geerdeten Gerät sollte das Verlängerungskabel über 3 Leiter mit Masseanschluss verfügen;
  - 3) Das längere Kabel sollte so angeordnet werden, dass es nicht über die Arbeits- oder Tischplatte hängt. Auf diese Weise kann es zur Stolperfalle oder von Kindern heruntergezogen werden.

**ACHTUNG: DIESE BEDIENUNGSANLEITUNG AUFBEWAHREN.**

### Instruções para o cabo de alimentação

- a) Deverá fornecer-se um cabo de alimentação curto para reduzir os riscos resultantes do emaranhamento ou tropeçamento num cabo mais longo.
- b) Os cabos de extensão estão disponíveis e podem ser utilizados, caso se tenha cuidado quando forem utilizados.
- c) Se utilizar cabo de extensão:
  - 1) A classificação eléctrica marcada do cabo de extensão deve ser, pelo menos, igual à classificação eléctrica do aparelho;
  - 2) Se o aparelho for do tipo ligado à terra, o cabo de extensão deve ser um cabo de 3 fios com ligação à terra;
  - 3) O cabo mais longo deve ser colocado de forma a não pender sobre o balcão ou superfície da mesa, onde pode ser puxado por crianças ou tropeçado.

**ATENÇÃO: GUARDE ESTAS INSTRUÇÕES.**

**INSTALLATION UND INBETRIEBNAHME DES GERÄTS**  
**INSTALAÇÃO E COLOCAÇÃO EM FUNCIONAMENTO DA MÁQUINA**

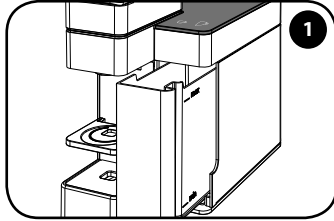

Den Wassertank herausnehmen.

*Extraia o reservatório da água.*

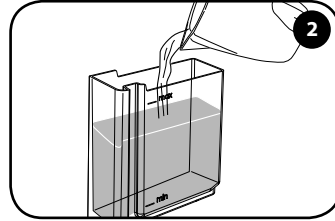

Mit frischem Trinkwasser bis zum Füllstand MAX auffüllen.

*Encha com água fresca potável até ao nível MÁX.*

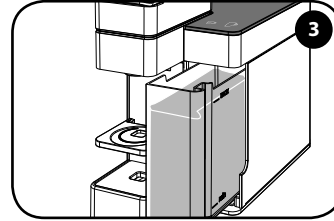

Den Tank vollständig in die Maschine einsetzen.

*Introduza completamente o reservatório na máquina.*

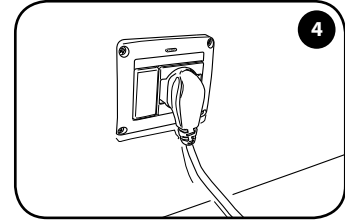

Den Stecker in die Steckdose einstecken.

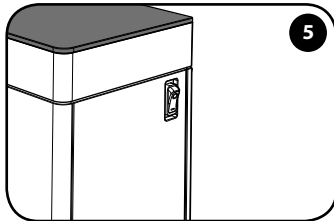

*Introduza a ficha na tomada.*



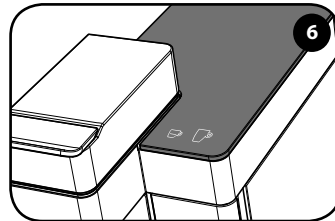

Den Schalter auf die Position "I" stellen, um die Maschine einzuschalten.



*Coloque o interruptor em "I" para ligar a máquina.*



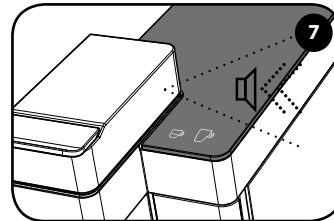

Die Tasten  und  leuchten nacheinander auf: Aufheizphase.

*As teclas  e  acendem-se em sequência: fase de aquecimento.*



Die Tasten  und  leuchten dauerhaft auf und ein Tonsignal weist darauf hin, dass die Maschine bereit ist.

*As teclas  e  permanecem acesas de forma fixa e um som assinala que a máquina está pronta.*

Wenn das Gerät länger als 30 Minuten unbenutzt bleibt, tritt automatisch die Power-Save-Funktion in Betrieb.

Die Taste  blinkt mit langen Intervallen. Um die Maschine wieder zu aktivieren, wird lediglich eine der beiden Tasten leicht berührt.

*Após 30 minutos de inutilização, a máquina entra automaticamente no modo Power Save. A tecla  pisca lentamente. Para ligar novamente a máquina, pressione uma das duas teclas.*

**Achtung:** Sicherstellen, dass das Kapselfach „B“ richtig geschlossen wurde, bevor Kaffee ausgegeben wird. Auf keinen Fall während der Kaffeeausgabe öffnen.

**Hinweis:** Bei Ersteinschaltung oder im Fall, dass das Gerät mehrere Tage lang unbenutzt geblieben ist, empfiehlt es sich, einen größeren Behälter unter den Kaffeeauslauf „C“ zu stellen und mindestens den halben Wassertank ohne Kapseln in der Maschine zu leeren.

**Atenção:** certifique-se de que o compartimento de cápsulas “B” está correctamente fechado antes de distribuir café. Nunca o abra durante a distribuição de café.

**Obs.:** da primeira vez que ligar a máquina e em caso de inactividade durante alguns dias, depois de colocar um recipiente com uma capacidade adequada debaixo do distribuidor “C”, recomenda-se distribuir, pelo menos, meio reservatório de água com a máquina sem cápsulas.

## ZUBEREITUNG VON ESPRESSO PREPARAÇÃO DO ESPRESSO

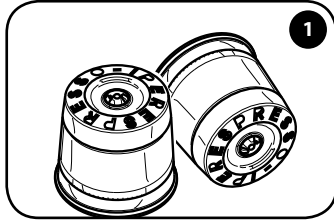

1

Für diese Zubereitung sollten ausschließlich die Kapseln Iperpresso für ESPRESSO verwendet werden.

*Para este tipo de preparação, utilize exclusivamente cápsulas Iperpresso para Espresso.*

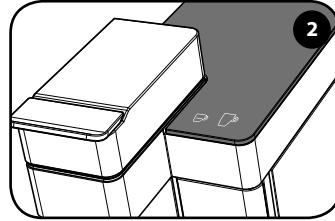

2

Die Tasten  und  leuchten dauerhaft auf.

*As teclas  e  ficam acesas de modo fixo.*

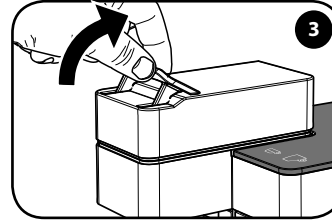

3

Hebel lösen.

*Desengate a alavanca.*

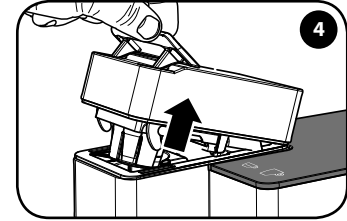

4

Hebel anheben.

*Levante a alavanca.*

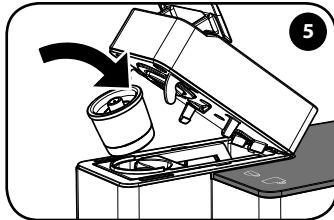

5

Die Kapsel einsetzen.

*Introduza a cápsula.*

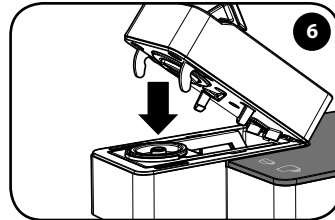

6

Den beweglichen Teil senken.

*Baixe a parte móvel.*

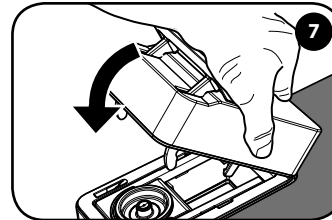

7

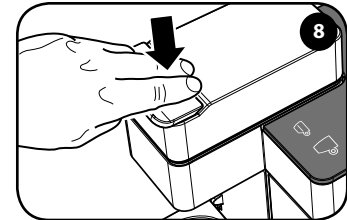

8

Blockieren, indem der Hebel gesenkt wird.

*Bloqueie, ao baixar a alavanca.*

**Hinweis:** Für die Zubereitung von ESPRESSO oder FILTERKAFFEE dürfen keine anderen Kapseln als die Kapseln Iperpresso verwendet werden, da das Gerät dadurch beschädigt werden könnte.

**Hinweis:** Sollte im Fach „B“ noch eine Kapsel vorhanden sein, wird sie bei der Öffnung des Fachs automatisch entfernt. Die Kapsel muss leicht in das Fach eingesetzt werden können, wenn dies nicht der Fall ist, Kapsel herausnehmen und richtig einsetzen.

*Observação:* Não utilize cápsulas diferentes das Iperpresso para a preparação do Espresso e do CAFÉ DE FILTRO, pois pode danificar a máquina.

*Obs.: se estiver presente uma cápsula no compartimento "B", será automaticamente removida quando da abertura do próprio compartimento. A cápsula deve entrar no compartimento facilmente; caso contrário, retire-a e volte a colocar correctamente.*

## ZUBEREITUNG VON ESPRESSO PREPARAÇÃO DO ESPRESSO

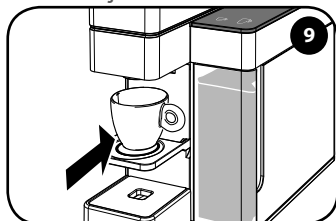

Die Espresso-Tasse unter den Auslauf stellen.

*Coloque a chávena para espresso.*

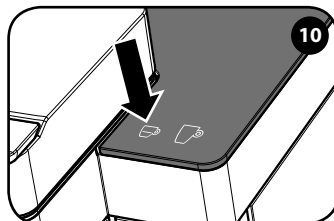

Taste ☞ für die Ausgabe eines Espressos drücken.

*Pressione ☞ para distribuir um espresso.*

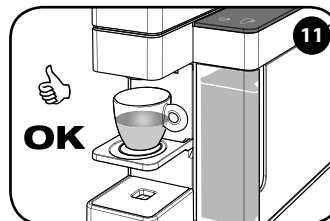

Die Ausgabe wird automatisch beendet.

*A distribuição termina automaticamente.*

## EMPFEHLUNGEN

Für die Zubereitung eines exzellenten Espressos empfiehlt es sich:

- das Wasser des Wassertanks "L" täglich zu wechseln.
- Vorzugsweise Wasser mit einer Wasserhärte unter 12 Grad (Wasserhärte französische Grad) zu verwenden, um die Kalkablagerungen in der Maschine zu verringern.
- Vorgewärmte Tassen zu verwenden.

## RECOMENDAÇÕES

*Para saborear um espresso de elevada qualidade, lembre-se de:*

- *Mudar a água diariamente no reservatório "L".*
- *Utilizar de preferência água com uma dureza total inferior a 12 graus French para reduzir os depósitos no interior da máquina.*
- *Utilizar chávenas quentes.*

Bei einer falschen Kombination von Kapsel und Zubereitungsanwahl (Kapsel Espresso + Taste ☞ / Kapsel Filterkaffee + Taste ☞) sollte das damit zubereitete Produkt nicht getrunken werden, da das Ergebnis in der Tasse in qualitativer Hinsicht nicht optimal ist. Dadurch wird der Betrieb des Geräts jedoch in keiner Hinsicht beeinträchtigt. Wir empfehlen, die Ausgabe mit der korrekten Kapsel-Tasten-Kombination zu wiederholen.

*Em caso de combinação incorrecta entre a cápsula e a selecção do modo de preparação (cápsula espresso + tecla ☞ / cápsula café de filtro + tecla ☞), é recomendável não consumir o produto obtido, na medida em que o resultado do café na chávena não terá a qualidade ideal. Contudo, esta situação não compromete em circunstância alguma o funcionamento da máquina. Sugerimos que repita a distribuição com a combinação correcta entre a cápsula e a tecla.*

Das Gerät wurde für die Ausgabe von 25 ml Espresso voreingestellt. Die Ausgabe kann noch vor dem Automatik-Stopp angehalten werden, indem die soeben angewählte Taste gedrückt wird.

*A máquina foi predefinida para distribuir 25 ml de café espresso. É possível terminar a distribuição antes da paragem automática, premindo a tecla que acabou de seleccionar.*

## ZUBEREITUNG VON FILTERKAFFEE PREPARAÇÃO DE CAFÉ DE FILTRO

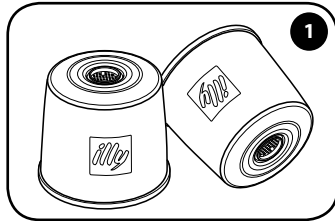

Für die Zubereitung sollten ausschließlich die Kapseln Iperesspresso für FILTERKAFFEE verwendet werden.

*Para este tipo de preparação, utilize apenas cápsulas Iperesspresso para CAFÉ DE FILTRO.*

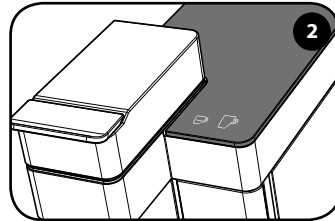

Die Tasten  und  leuchten dauerhaft auf.

*As teclas  e  ficam acesas de modo fixo.*

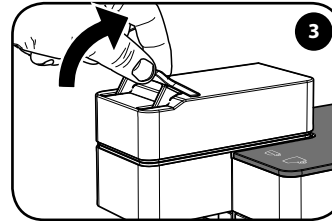

Hebel lösen.

*Desengate a alavanca.*

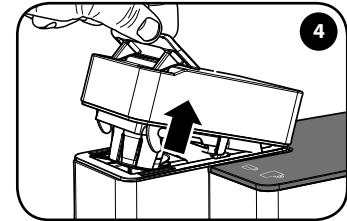

Hebel anheben.

*Levante a alavanca.*

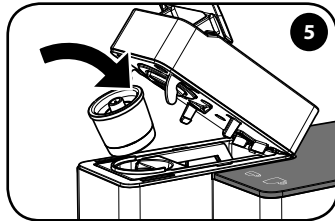

Die Kapsel einsetzen.

*Introduza a cápsula.*

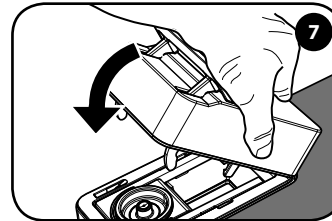
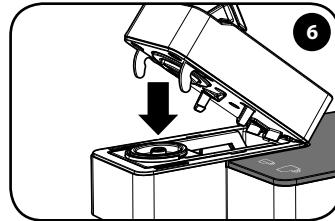

Den beweglichen Teil senken.

*Baixe a parte móvel.*

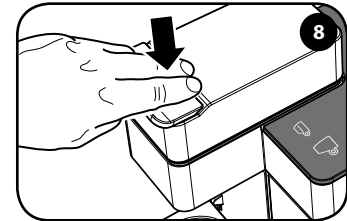

Blockieren, indem der Hebel gesenkt wird.

*Bloqueie, ao baixar a alavanca.*

**Hinweis:** Für die Zubereitung von ESPRESSO oder FILTERKAFFEE dürfen keine anderen Kapseln als die Kapseln Iperesspresso verwendet werden, da das Gerät dadurch beschädigt werden könnte.

**Hinweis:** Sollte im Fach „B“ noch eine Kapsel vorhanden sein, wird sie bei der Öffnung des Fachs automatisch entfernt. Die Kapsel muss leicht in das Fach eingesetzt werden können, wenn dies nicht der Fall ist, Kapsel herausnehmen und richtig einsetzen.

*Observação:* Não utilize cápsulas diferentes das Iperesspresso para a preparação do Espresso e do CAFÉ DE FILTRO, pois pode danificar a máquina.

*Obs.:* se estiver presente uma cápsula no compartimento “B”, será automaticamente removida quando da abertura do próprio compartimento. A cápsula deve entrar no compartimento facilmente; caso contrário, retire-a e volte a colocar correctamente.

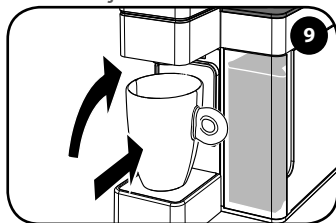
**ZUBEREITUNG VON FILTERKAFFEE****PREPARAÇÃO DE CAFÉ DE FILTRO**

Die Halterung anheben und eine große Tasse/Becher unter den Auslauf stellen.

*Levante o suporte e coloque uma chávena grande ou caneca.*

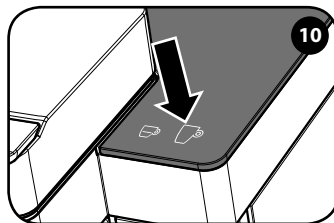

Die Taste  für die Ausgabe eines Filterkaffees drücken.

*Pressione  para distribuir um café de filtro.*

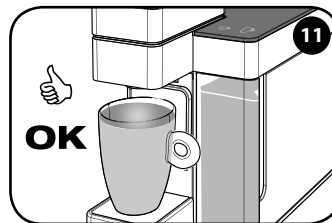

Die Ausgabe wird automatisch beendet.

*A distribuição termina automaticamente.*

**EMPFEHLUNGEN**



Für die Zubereitung eines exzellenten Filterkaffees empfiehlt es sich:



- das Wasser des Wassertanks "L" täglich zu wechseln.
- Vorzugsweise Wasser mit einer Wasserhärte unter 12 Grad (Wasserhärte französische Grad) zu verwenden, um die Kalkablagerungen in der Maschine zu verringern.

**RECOMENDAÇÕES**

*Para saborear um café de filtro de elevada qualidade, lembre-se de:*

- *Mudar a água diariamente no reservatório "L".*
- *Utilizar de preferência água com uma dureza total inferior a 12 graus French para reduzir os depósitos no interior da máquina.*

Bei einer falschen Kombination von Kapsel und Zubereitungsanwahl (Kapsel Espresso + Taste  / Kapsel Filterkaffee + Taste ) sollte das damit zubereitete Produkt nicht getrunken werden, da das Ergebnis in der Tasse in qualitativer Hinsicht nicht optimal ist. Dadurch wird der Betrieb des Geräts jedoch in keiner Hinsicht beeinträchtigt. Wir empfehlen, die Ausgabe mit der korrekten Kapsel-Tasten-Kombination zu wiederholen.

*Em caso de combinação incorrecta entre a cápsula e a selecção do modo de preparação (cápsula espresso + tecla  / cápsula café de filtro + tecla ) , é recomendável não consumir o produto obtido, na medida em que o resultado do café na chávena não terá a qualidade ideal. Contudo, esta situação não compromete em circunstância alguma o funcionamento da máquina. Sugerimos que repita a distribuição com a combinação correcta entre a cápsula e a tecla.*

Das Gerät wurde für die Ausgabe von 220 ml Filterkaffee voreingestellt. Die Ausgabe kann noch vor dem Automatik-Stopp angehalten werden, indem die soeben angewählte Taste gedrückt wird.

Hinweis: Für die Zubereitung eines Filterkaffees sollte eine große Tasse oder ein Kaffeebecher mit einem Fassungsvermögen von mindestens 300 ml verwendet werden, um zu vermeiden, dass der Kaffee überläuft.

*A máquina foi predefinida para distribuir 220 ml de café de filtro. É possível terminar a distribuição antes da paragem automática, premindo a tecla que acabou de seleccionar.*

*Nota: para preparar um café de filtro, utilize uma chávena grande ou uma caneca com capacidade de, pelo menos, 300 ml, para evitar derramar café.*

## KAPSELSORTEN VARIEDADE DE CÁPSULAS

Auf diesem Gerät können Kapseln Iperesspresso ESPRESSO und FILTERKAFFEE verwendet werden.  
Com esta máquina, é possível utilizar cápsulas Iperesspresso de Espresso e de CAFÉ DE FILTRO.

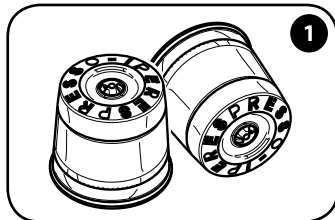

Für die Zubereitung von Espresso sollten ausschließlich die Kapseln Iperesspresso für ESPRESSO verwendet werden.

Para a preparação do espresso, utilize exclusivamente cápsulas Iperesspresso para Espresso.

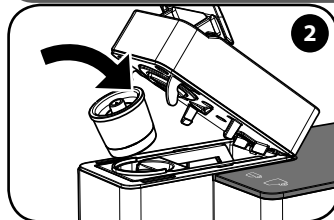

Die Kapsel einsetzen.

Introduza a cápsula.

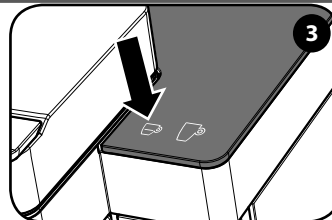

Mit Kapseln ESPRESSO nur das Symbol  verwenden.

Com cápsulas de Espresso, utilize apenas o ícone .



Die Taste  drücken, um einen Espresso zuzubereiten.

Pressione a tecla  para preparar um espresso.

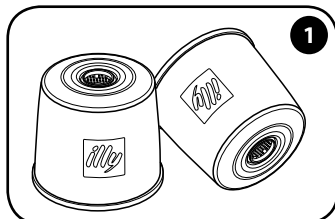

Für die Zubereitung von Filterkaffee ausschließlich Kapseln Iperesspresso für FILTERKAFFEE verwenden.

Para a preparação do café de filtro, utilize exclusivamente cápsulas Iperesspresso para CAFÉ DE FILTRO.

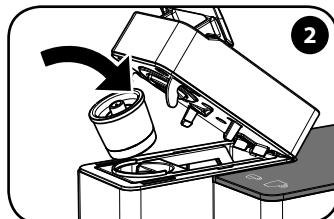

Die Kapsel einsetzen.

Introduza a cápsula.

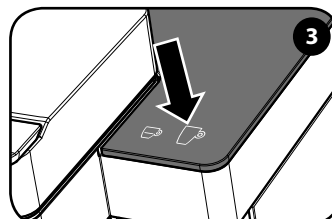

Mit Kapseln FILTERKAFFEE nur das Symbol  verwenden

Com cápsulas de CAFÉ DE FILTRO, utilize apenas o ícone .



 für die Zubereitung eines Filterkaffees drücken.

Pressione  para preparar um café de filtro.

**Hinweis:** Es dürfen keine anderen Kapseln als die Kapseln Iperesspresso für ESPRESSO oder FILTERKAFFEE verwendet werden, da das Gerät dadurch beschädigt werden könnte. Für die Zubereitung eines Filterkaffees sollte eine große Tasse oder ein Kaffeebecher mit einem Fassungsvermögen von mindestens 300 ml verwendet werden. Die Ausgabe eines Filterkaffees in einer kleinen Tasse kann dazu führen, dass der Kaffee überläuft.

**Observação:** Não podem ser utilizadas cápsulas diferentes das Iperesspresso para a preparação do Espresso e do CAFÉ DE FILTRO, pois pode danificar a máquina. Para preparar um café de filtro, utilize uma chávena grande ou uma caneca com capacidade de, pelo menos, 300 ml. A distribuição de um café de filtro numa chávena pequena pode provocar o derramamento de café.



## EINSTELLUNG DER KAFFEEMENGE IN DER TASSE AJUSTE DA QUANTIDADE DE CAFÉ NA CHÁVENA

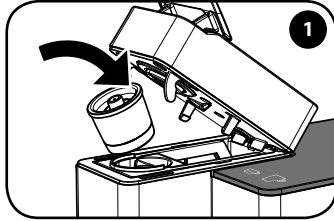

Die Kapsel einsetzen.

*Introduza a cápsula.*

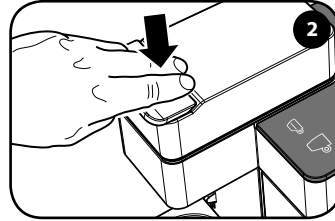

Blockieren, indem der Hebel gesenkt wird.

*Bloqueie, ao baixar a alavanca.*

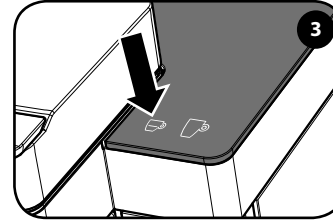

Die Taste ☞ gedrückt halten.

*Mantenha pressionada a tecla ☞.*

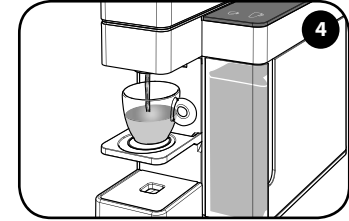

Wenn die gewünschte Menge an Kaffee erreicht ist, wieder loslassen.

*Liberte a tecla quando alcançar a quantidade de café desejada.*

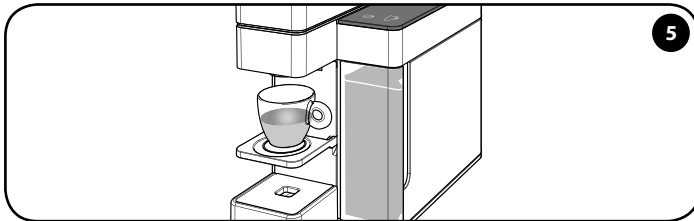

Die Füllmenge ist nun gespeichert. Die Maschine ist nun programmiert; wenn das nächste Mal die Taste ☞ gedrückt wird, wird die soeben gespeicherte Kaffee-Füllmenge ausgegeben.

*O nível é memorizado. A máquina está agora programada; da próxima vez que pressionar a tecla ☞, é distribuída a quantidade de café que acabou de memorizar.*

Das Gerät ermöglicht die Einstellung der/des gewünschten Kaffeemenge/-volumens für beiden Tasten ☞ + ☞ bis zu einer Ausgabzeit von 100 Sekunden.  
Hinweis: Der Einfachheit halber wird nur gezeigt, wie die Taste ☞ programmiert wird; zur Programmierung der Taste ☞ wird genau gleich vorgegangen, indem ☞ gedrückt wird.

*A máquina permite ajustar a quantidade/volume de café pretendido na chávena para ambas as teclas ☞ + ☞, até a um máximo de 100 segundos de distribuição.  
Obs.: por questões de simplicidade, será apresentado como programar apenas a tecla ☞; para programar a tecla ☞ efectue o mesmo procedimento ao pressionar ☞.*

Die folgenden Werkseinstellungen stellen durchschnittliche Zeiten für die Zubereitung eines optimalen Espresso und Filterkaffees illy dar: Espresso 20 Sek., 25 ml/Filterkaffee 65 Sek., 220ml.

*As definições de fábrica seguintes reflectem os tempos médios para preparar o melhor café espresso e café de filtro illy: café espresso 20 seg., 25 ml / café de filtro 65 seg., 220 ml.*

## REINIGUNG UND WARTUNG LIMPEZA E MANUTENÇÃO

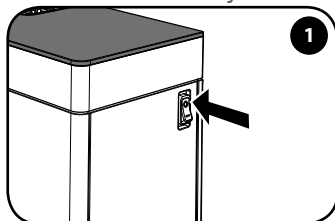

Die Maschine ausschalten und den Netzstecker ziehen.

*Desligue a máquina e retire a ficha da tomada.*

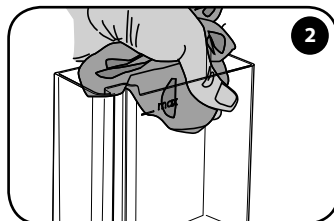

Den Wassertank herausnehmen und waschen.

*Extraia e lave o reservatório de água.*

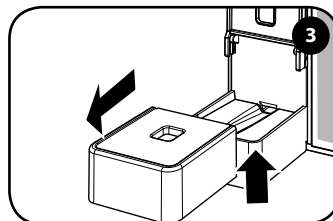

Tassenabstellfläche anheben, herausnehmen und waschen.

*Levante e extraia a superfície de apoio para chávenas e lave-a.*

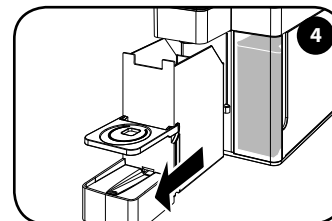

Den Auffangbehälter für leere Kapseln herausnehmen.

*Extraia a bandeja de recolha das cápsulas usadas.*

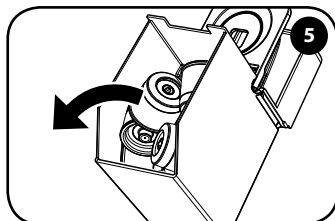

Den Kapselbehälter von den Resten (leere Kapseln/Kaffeersatz) befreien und waschen.

*Esvazie os resíduos da bandeja (cápsulas usadas/café) e lave-a.*

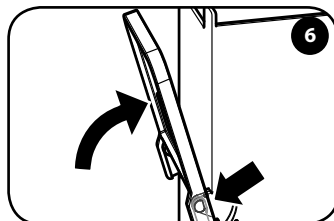

Die Tassenabstellfläche so weit drehen, bis sie perfekt ausgerichtet ist.

*Rode a superfície de apoio para chávenas até estar alinhada.*

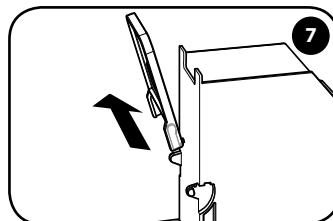

Tassenabstellfläche herausziehen und waschen.

*Retire a superfície de apoio para chávenas e lave-a.*

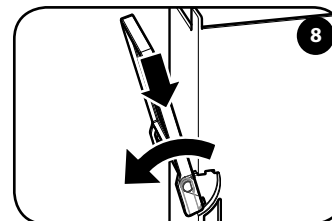

Tassenabstellfläche wieder einsetzen und nach unten stellen.

*Introduza a superfície de apoio para chávenas e baixe-a.*

Wasser, das einige Tage lang im Wassertank „L“ verblieben ist, darf nicht verwendet werden; den Tank reinigen und ihn täglich mit frischem Trinkwasser füllen. Die Reinigung der Maschine und ihrer Bestandteile ist mindestens einmal wöchentlich vorzunehmen. Für die Reinigung sollten kein Äthylalkohol, Lösungsmittel, Scheuerschwämme und/oder chemisch aggressive Produkte verwendet werden. Die Maschine und/oder deren Bestandteile nicht in der Mikrowelle oder in einem herkömmlichen Backofen trocknen.

*Não utilize a água que permanece no reservatório “L” durante alguns dias; lave-o e encha-o diariamente com água fresca potável. A limpeza da máquina e dos seus componentes deve ser executada, pelo menos, uma vez por semana. Não utilize álcool etílico, solventes, esponjas abrasivas e/ou agentes químicos agressivos. Não seque a máquina e/ou os seus componentes num microondas e/ou num forno convencional.*

## ENTKALKUNG DESCALCIFICAÇÃO

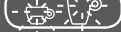
1. Wenn die Beleuchtung der Symbole auf dem Glas des Geräts schwach  erscheint, ist das Entkalken des Geräts erforderlich. Der Zyklus dauert ca. 20 Minuten.
2. Die Bildung von Kalk ist eine natürliche Folge des Betriebs des Geräts. Das Gerät verfügt über ein Automatikprogramm, mit dem die Reinigung optimiert und die Kalkrückstände im Inneren entfernt werden können. Wird der Entkalkungsvorgang nicht durchgeführt, so kann der Kalk Betriebsschäden verursachen, die nicht durch die Garantie gedeckt werden.
3. Ausschließlich Entkalkungsprodukte für Kaffeemaschinen verwenden. Auf keinen Fall Essig, Lauge, Salz, Ameisensäure verwenden, da diese die Maschine beschädigen. Es sind die nachstehend angeführten Tätigkeiten zu befolgen und nicht die auf der Verpackung des Entkalkungsmittels angegebenen.
4. Sollte es während des Entkalkens zu einem Stromausfall kommen, so wird der Zyklus nach Einsetzen der Stromzufuhr dort fortgesetzt, wo er unterbrochen wurde.

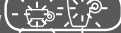
1. Se a iluminação dos ícone no vidro da máquina parecer baixa , é necessário descalcificar a máquina. A duração do ciclo é de cerca de 20 minutos.
2. A formação de calcário é uma consequência natural da utilização da máquina. A máquina está equipada com um programa automático que permite otimizar a limpeza e remover os resíduos de calcário do seu interior. Se não efetuar o procedimento de descalcificação, o calcário poderá provocar defeitos de funcionamento não cobertos pela garantia.
3. Utilize apenas produtos descalcificantes para máquinas de café. Não utilize óleo, lixívia, sal ou ácido fórmico, pois danificam a máquina. Siga o procedimento indicado em seguida, bem como as instruções especificadas na embalagem do descalcificante.
4. Se durante o procedimento de descalcificação falhar a tensão de rede, depois de restaurada a corrente, o ciclo retomará a partir do ponto no qual foi interrompido.

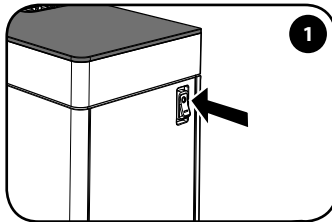

Das Gerät ausschalten.

Desligue a máquina.

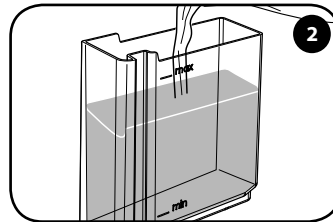

Den Wassertank herausnehmen und (bis zum Füllstand MAX) mit 0,9 l frischem Wasser füllen.

Extraia o reservatório e encha-o com 0,9 l de água fresca (até ao nível MÁX).

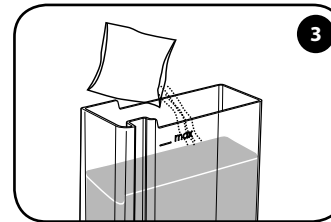

Das Entkalkungsmittel in den vollen Wassertank schütten und bis zur vollständigen Auflösung mischen.

Verta a solução descalcificante no reservatório cheio de água e misture até derreter completamente.

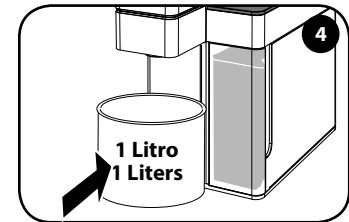

Einen Behälter mit Fassungsvermögen von mindestens 1 l unter die Brühgruppe stellen.

Posicione um recipiente com uma capacidade para, pelo menos, 1 l por baixo do grupo de distribuição.

Um die Tätigkeiten von Punkt 4 und 10 zu erleichtern, wird empfohlen, das Kapselfach mit den gebrauchten Kapseln herauszuziehen, um genügend Platz für einen ausreichend großen Behälter zu haben und größere Stabilität zu erzielen.

Para agilizar as operações nos pontos 4 e 10, é recomendável extrair o compartimento de cápsulas usadas para obter espaço de modo a que o recipiente tenha mais capacidade e para garantir uma maior estabilidade.

## ENTKALKUNG DESCALCIFICAÇÃO

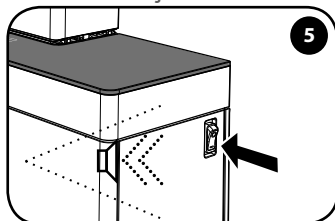

Die Maschine einschalten: Innerhalb 15 Sekunden die Taste ☕ drücken und solange gedrückt halten, bis es zur Abgabe von 3 Tonsignalen kommt (3 kurze und 1 langes Signal). Die Taste loslassen.

Ligue a máquina: após 15 segundos desde a ligação, prima e mantenha premeida a tecla ☕ até à emissão de 3 sinais sonoros (3 sons breves e 1 longo). Solte a tecla.

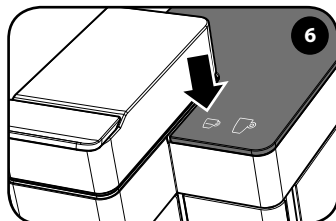

Die Taste ☕ blinkt: Das Gerät ist bereit, den Entkalkungszyklus zu starten.

A tecla ☕ pisca: a máquina está pronta para iniciar o ciclo de descalcificação.

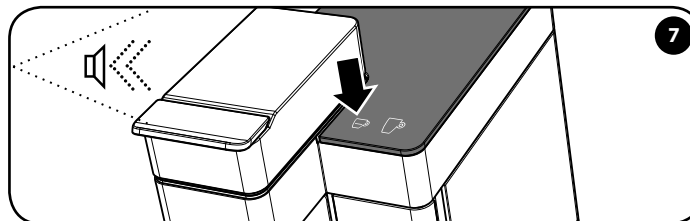

Die Taste ☕ einmal drücken, um den Entkalkungszyklus zu starten. Ein langes Tonsignal gibt an, dass der Zyklus gestartet wurde.

Die Taste Espresso ☕ ☕ blinkt abwechselnd auf. Nun gibt das Gerät diskontinuierlich Wasser aus der Brühgruppe aus (Dauer 14 Minuten).

Prima 1 vez a tecla ☕ para iniciar o ciclo de descalcificação. Um sinal sonoro prolongado indica que o ciclo foi iniciado.

A tecla espresso ☕ ☕ pisca de modo alternado. A máquina distribuirá água de forma intermitente pelo grupo de distribuição (duração de 14 minutos).

Der Entkalkungszyklus kann durch Drücken der Taste ☕ vorübergehend unterbrochen werden. Um den Entkalkungsvorgang wieder aufzunehmen, wird erneut die Taste ☕ gedrückt.

É possível interromper temporariamente o ciclo de descalcificação ao premir a tecla ☕.

Para retomar o ciclo, prima novamente a tecla ☕.

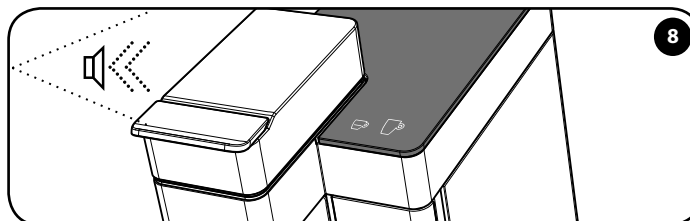

Ein sich wiederholendes Tonsignal weist darauf hin, dass die Entkalkungsphase beendet ist. Das langsam aufblinkende Symbol ☕ zeigt an, dass die Maschine bereit ist, mit der Spülphase der Systeme fortzufahren, um eventuelle Entkalkungsmittel-Rückstände zu entfernen.

Um sinal sonoro repetido indica o fim da fase de descalcificação. O ícone ☕ que pisca lentamente indica que a máquina está pronta para proceder à fase de enxaguamento dos circuitos para eliminar eventuais resíduos de solução descalcificante.

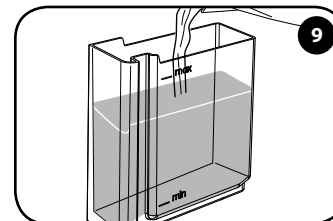

Der Wassertank herausnehmen und sorgfältig spülen. Den Wassertank mit 0,9 l frischem Wasser füllen (bis zum Füllstand MAX).

Extraia e lave devidamente o reservatório. Encha com 0,9 l de água fresca (até ao nível MÁX).

## ENTKALKUNG DESCALCIFICAÇÃO

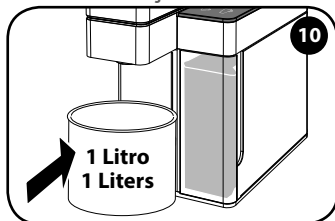

Den Behälter mit Fassungsvermögen von 1 l entleeren und wieder unter die Brühgruppe stellen.

*Esvazie e volte a posicionar o recipiente com uma capacidade para, pelo menos, 1 l por baixo do grupo de distribuição.*

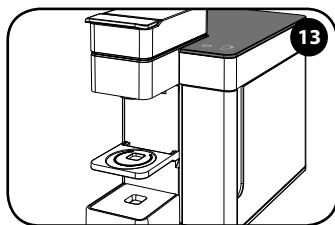



Das Gerät ist nun einsatzbereit.

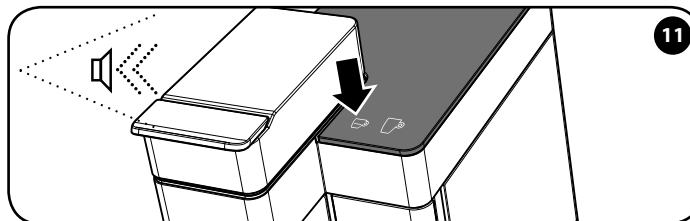

*A máquina está agora pronta para ser utilizada.*



Die Taste  einmal drücken, um den Spülzyklus zu starten; ein langes Tonsignal gibt an, dass der Zyklus gestartet wurde.

Die Taste   blinkt abwechselnd auf. Nun gibt das Gerät diskontinuierlich Wasser aus der Brühgruppe aus (Dauer 2 Minuten).

*Prima 1 vez a tecla  para iniciar o ciclo de enxaguamento; um sinal sonoro prolongado indica que o ciclo foi iniciado.*

*A tecla   pisca de modo alternado. A máquina distribuirá água de forma intermitente pelo grupo de distribuição (duração de 2 minutos).*

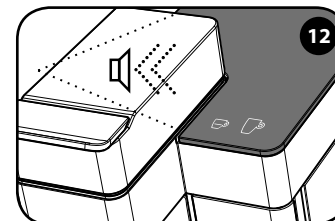

Ein sich wiederholendes Tonsignal weist darauf hin, dass die Spülphase beendet ist.

Die Tasten   leuchten dauerhaft auf.

*Um sinal sonoro repetido indica o fim da fase de enxaguamento.*

*As teclas   acendem-se de modo fixo.*

## GARANTIEEINSCHRÄNKUNGEN

**ACHTUNG:** Wird keine Entkalkung durchgeführt, so kann der Kalk Betriebsschäden verursachen, die nicht durch die Garantie gedeckt werden.

Auf keinen Fall Essig, Lauge, Salz, Ameisensäure verwenden, da diese die Maschine beschädigen.

Ausschließlich für Kaffeemaschinen zugelassene Entkalkungsprodukte verwenden. Die Entsorgung der Entkalkungslösung muss gemäß den geltenden Vorschriften erfolgen. Auf keinen Fall die während des Entkalkungszyklus ausgegebene Flüssigkeit trinken, die Maschine kann für die Kaffeeausgabe erst wieder verwendet werden, wenn der Entkalkungszyklus abgeschlossen ist.

Die Garantie deckt nicht die Schäden verursacht von:

- Entkalkung, die nicht in regelmäßigen Abständen erfolgt.
- Inbetriebnahme mit Spannungswerten, die nicht den auf dem Datenschild "M" vorgeschriebenen Werten entsprechen (siehe Kapitel "Teile der Maschine").

- nicht vorschriftsmäßiger Gebrauch oder nicht den Anleitungen entsprechend.
- an der Maschine vorgenommene Änderungen.

Die Garantie deckt keine Reparaturkosten an Maschinen, die von nicht autorisierten Kundendienststellen ausgeführt worden sind. Diese Kosten gehen zur Gänze zu Lasten des Kunden. Es empfiehlt sich:

- die Maschinen-Bestandteile nicht in der Spülmaschine zu waschen;
- die Auffang- und Abtropfbehälter sauber zu halten.

Eine Nichtbeachtung dieser Empfehlungen könnte Störungen an der Maschine hervorrufen, die nicht durch die Garantie gedeckt sind.

**ACHTUNG:**

**Es wird empfohlen, die Originalverpackung (zumindest für die Garantiedauer) aufzubewahren, im Fall dass die Maschine eventuell an eine autorisierte Kundendienststelle geschickt werden muss. Allfällige Schäden, die auf den Transport ohne entsprechende Verpackung zurückzuführen sind, werden nicht durch die Garantie gedeckt.**

## LIMITAÇÕES DA GARANTIA

**ATENÇÃO:** Se não efectuar a descalcificação, o calcário poderá provocar defeitos de funcionamento não cobertos pela garantia.

Não utilize óleo, lixívia, sal ou ácido fórmico, pois danificam a máquina.

Utilize apenas produtos descalcificantes adequados para as máquinas de café. A solução descalcificante deverá ser eliminada de acordo com o previsto pelas normas em vigor. Não beba o líquido distribuído durante o processo de descalcificação; a máquina pode ser utilizada para distribuir café apenas quando o processo de descalcificação estiver concluído.

A garantia não cobre avarias causadas por:

- uma descalcificação não periódica.
- um funcionamento com uma voltagem diferente da indicada na placa de dados "M" (veja o capítulo "peças da máquina").

- uma utilização imprópria ou não conforme as instruções.
- modificações realizadas internamente.

A garantia não cobre os custos de reparação de máquina manipuladas por centros de assistência não autorizados. Esses custos serão totalmente suportados pelo cliente. É recomendável:

- não lavar os componentes da máquina na máquina de lavar louça;
- manter as bandejas de recolha limpas.

O incumprimento destes pontos poderá criar problemas na máquina não cobertos pela garantia.

**ATENÇÃO:**

**É recomendável guardar a embalagem original (pelo menos, durante o período da garantia) para o eventual envio da máquina para centros de assistência autorizados. Os eventuais danos causados por um transporte sem uma embalagem adequada, não estão cobertos pela garantia.**

## ANZEIGE - MASCHINENSTATUS

## SINALIZAÇÃO - ESTADO DA MÁQUINA

**Die Tasten leuchten nacheinander auf**

Die Maschine wurde eingeschaltet und befindet sich in der Aufheizphase.

**As teclas acendem-se em sequência**

A máquina foi ligada e está na fase de aquecimento.

**Ein + Tonsignal**

Die Maschine hat die für die Kaffeeausgabe richtige Temperatur erreicht.

**Acesas + som**

A máquina atingiu a temperatura correcta para a distribuição.

**Die Espresso-Taste blinkt + Tonsignal**

Die Maschine gibt einen Espresso aus.

**A tecla expresso pisca + som**

A máquina está a distribuir um espresso.

**Die Taste Filterkaffee blinkt + Tonsignal**

Das Gerät gibt einen Filterkaffee aus.

**A tecla de café de filtro pisca + som**

A máquina está a distribuir um café de filtro.

**Langsam blinkend**

Die Maschine befindet sich in Power-Save-Phase. Die Maschine schaltet nach einer Nichtbenutzung von 30 Minuten die Power-Save-Funktion ein. Um die Maschine wieder zu aktivieren, wird lediglich eine beliebige Taste leicht berührt.

**Pisca lentamente**

A máquina está na fase de Power Save. A máquina activa o Power Save após 30 minutos de inutilização. Para ligar novamente a máquina, pressione uma tecla qualquer.

**Verringerung der Beleuchtung**

Die Maschine muss entkalkt werden.

**Redução da iluminação**

É necessário descalcificar a máquina.

**Langsam blinkend (nur die Espresso-Taste)**

Die Maschine zeigt an, dass der Entkalkungsvorgang angewählt wurde. In diesem Zustand muss der Wassertank die Entkalkerlösung enthalten.

**Pisca lentamente (apenas a tecla espresso)**

A máquina indica que foi seleccionado o procedimento de descalcificação. Neste estado, o reservatório deverá conter a solução descalcificante.

**Blinken abwechselnd**

Die Maschine zeigt an, dass der erste Teil der Entkalkung im Gange ist. Die Maschine gibt die Entkalkerlösung aus. Nur die Taste für Espresso leuchtet progressiv auf.

**A piscar alternadamente**

A máquina indica que está a efectuar a primeira parte da descalcificação. A máquina está a distribuir a solução descalcificante.

**Langsam blinkend (nur die Espresso-Taste)**

Die Maschine zeigt an, dass der erste Teil der Entkalkung beendet ist. Der Wassertank muss ausgespült und mit frischem Trinkwasser aufgefüllt werden.

**Pisca lentamente (apenas a tecla espresso)**

A máquina indica que terminou a primeira parte da descalcificação. É necessário enxaguar e encher o reservatório com água fresca potável.

**Blinken abwechselnd**

Das Gerät zeigt an, dass der zweite Teil des Entkalkens im Gange ist. Das Gerät gibt Wasser für den Spülzyklus des Systems aus.

**A piscar alternadamente**

A máquina indica que está a efectuar a segunda parte da descalcificação. A máquina está a distribuir a água para o enxaguamento do circuito.











**Schnell blinkend + Tonsignal**

Die Maschine weist eine Störung auf. Aus- und nach 30 Sekunden erneut einschalten. Sollte sich das Problem wiederholen, die Kundendienststelle kontaktieren.

**Pisca rapidamente + som**











A máquina está a funcionar incorrectamente. Desligue a máquina e após 30 segundos volte a ligá-la. Se o problema se repetir, contacte um centro de assistência.

## PROBLEM - URSACHE - ABHILFE

PROBLEM	URSACHE	ABHILFE	Problem bleibt bestehen
Die Maschine schaltet sich nicht ein.	Netzkabel nicht mit der Steckdose verbunden.	Stecker an einer den auf dem Datenschild "M" vorgeschriebenen technischen Werten entsprechenden Steckdose anschließen, die sich an der Maschinen-Unterseite befindet.	Kontaktieren Sie eine autorisierte Kundendienststelle.
	Hauptschalter "G" in Position "0".	Den Hauptschalter "G" auf „I“ stellen.	
Die Maschine gibt keinen Kaffee aus.	Wasser im Tank fehlt.	Wassertank "L" mit Wasser füllen.	
	Kapsel nicht im Kapselfach eingesetzt.	Eine Kapsel in das Kapselfach "B" einsetzen.	
	Die eingesetzte Kapsel gibt keinen Kaffee aus.	Kapsel entnehmen, indem der Hebel "A" gelöst und angehoben wird, dann die Kapsel aus dem Kapselauffangbehälter "D" herausnehmen. Kapselfach "B" schließen und eine geringe Menge Wasser ausgeben. Kapsel wieder einsetzen und die Ausgabe starten.	
	Der bewegliche Teile des Maschinenkopfs lässt sich nicht zur Gänze schließen.	Hebel "A" anheben und sicherstellen, dass die Kapsel richtig eingesetzt ist. Beweglichen Teil senken und blockieren, indem der Hebel "A" nach unten gestellt wird. Taste  oder  drücken, um Kaffee auszugeben.	
	Taste  oder  lässt sich nicht betätigen.	Erneut Taste  oder  leicht berühren.	
	Der Wassertank ist nicht korrekt eingerastet.	Überprüfen, ob der Wassertank "L" korrekt eingesetzt wurde.	
	Innere Maschinenteile sind verkalkt.	Die Maschine entkalken, siehe dazu den entsprechenden Abschnitt.	
Pumpe wird nicht betätigt.	Probieren Wasser auszugeben, ohne dass die Kapsel im Fach "B" eingelegt ist.		
Wasser läuft aus.	Falscher Kapseltyp.	Sicherstellen, dass eine Kapsel „Perpresso“ für den Haushalts-Gebrauch verwendet wurde; diese sind an der Aufschrift „Portionskapsel gemahlener Kaffee für die Verwendung im Haushalt“ auf der Verpackung für ESPRESSO oder FILTERKAFFEE erkennbar.	
	Maschine im Power-Save-Zustand.	Die Maschine wieder aktivieren, indem lediglich eine der beiden Tasten  oder  leicht berührt wird. Erneut die Taste  oder  leicht berühren, um die Ausgabe zu starten.	



**PROBLEMA - CAUSA - SOLUÇÃO**

<b>PROBLEMA</b>	<b>CAUSA</b>	<b>SOLUÇÃO</b>	<i>Permanência do problema</i>
<i>A máquina não liga.</i>	<i>O cabo de alimentação não está ligado à tomada de corrente.</i>	<i>Ligue a ficha a uma tomada de corrente em conformidade com os dados técnicos indicados na placa de dados "M" debaixo da base da máquina.</i>	<i>Contacte um centro de assistência autorizado.</i>
	<i>Interruptor geral "G" na posição "0".</i>	<i>Coloque o interruptor geral "G" na posição "I".</i>	
<i>A máquina não distribui café.</i>	<i>Falta água no reservatório.</i>	<i>Encha o reservatório "L" com água.</i>	
	<i>A cápsula não está inserida no compartimento de cápsulas.</i>	<i>Introduza uma cápsula no compartimento de cápsulas "B".</i>	
	<i>A cápsula inserida não distribui café.</i>	<i>Retire a cápsula ao desengatar e levantar a alavanca "A" e recupere-a da bandeja de recolha de cápsulas "D". Feche o compartimento de cápsulas "B" e distribua uma pequena quantidade de água. Volte a introduzir a cápsula e inicie a distribuição.</i>	
	<i>Fecho incompleto da parte móvel da secção superior da máquina.</i>	<i>Levante a alavanca "A" e verifique se introduziu correctamente a cápsula. Baixe a parte móvel e bloqueie ao baixar a alavanca "A". Pressione  ou  para distribuir café.</i>	
	<i>Falta de activação da tecla  ou .</i>	<i>Pressione novamente a tecla  ou .</i>	
	<i>Encaixe incorrecto do reservatório de água.</i>	<i>Verifique se o reservatório "L" foi inserido completamente.</i>	
	<i>Componentes internos com presença de calcário.</i>	<i>Descalcifique a máquina conforme descrito no respectivo parágrafo.</i>	
<i>Perda de água.</i>	<i>Ausência de activação da bomba.</i>	<i>Tente distribuir água sem a cápsula inserida no compartimento "B".</i>	
	<i>Tipo incorrecto de cápsula.</i>	<i>Certifique-se de que utilizou uma cápsula "lperpresso" para uso doméstico, identificável pela etiqueta "Cápsula monodose de café moído para uso doméstico" presente na embalagem de ESPRESSO ou CAFÉ DE FILTRO.</i>	
	<i>Máquina no estado Power Save.</i>	<i>Ligue a máquina ao pressionar uma das duas teclas  ou .</i> <i>Pressione novamente a tecla  ou  para iniciar a distribuição.</i>	

---

## ENTSORGUNG

Entsorgung von Elektro- und Elektronikgeräten von privaten Haushalten in der EU.

Das für dieses Produkt verwendete Symbol WEEE weist darauf hin, dass dieses nicht den anderen Haushaltsabfällen zugeführt werden darf, sondern dass es getrennt entsorgt werden muss. Der Privatbenutzer hat die Möglichkeit, das alte Gerät bei Kauf eines neuen Gerätes gratis abzugeben.

Für weitere Informationen bezüglich der Annahmestellen von zu entsorgenden Geräten, empfehlen wir, sich an die jeweilige Stadtgemeinde, die lokale Abfallverwertungstelle oder das Geschäft, in dem das Produkt gekauft wurde, zu wenden. Es liegt in der Verantwortung des Benutzers, sich um eine den geltenden Normen entsprechende Entsorgung zu kümmern, die Nichtbeachtung der Gesetzesvorschriften kann zu Bußgeldstrafen führen.

Eine vorschriftsmäßige Entsorgung dieses Produktes trägt dazu bei, die Umwelt und die Naturressourcen zu schonen und die menschliche Gesundheit zu schützen.

---

## ELIMINAÇÃO

*Eliminação de aparelhos eléctricos e electrónicos usados, por parte de particulares na União Europeia.*

*O símbolo REEE utilizado por este produto indica que não deve ser eliminado em conjunto com outros resíduos domésticos, devendo ser submetido a uma "recolha separada". O utilizador particular tem a possibilidade de devolver gratuitamente ao distribuidor o aparelho usado no acto de compra de um novo aparelho (devolve o aparelho usado e compra um novo).*

*Para obter mais informações sobre pontos de recolha de aparelhos a serem entregues em sucata, é recomendável contactar a autoridade local na sua cidade de residência, o serviço local de eliminação de resíduos ou a loja na qual adquiriu o produto. É da responsabilidade do utilizador proceder à eliminação de acordo com as normas em vigor, e o incumprimento das disposições legais pode ser sancionado.*

*A eliminação correcta deste produto contribuirá para proteger o ambiente, os recursos naturais e a saúde humana.*



Intertek



## ALGEMENE BEDIENINGSVOORSCHRIFTEN

Lees deze bedieningshandleiding en de garantiebepalingen aandachtig door voor gebruik.

Deze machine moet aangesloten worden op een stopcontact met randaarde.

De machine moet regelmatig schoon gemaakt worden. Reinig de kopjeshouder, het lekbakje, de capsulehouder, het waterreservoir en de glazen warmhoudplaat voor kopjes daarom geregeld.

Het onderhoud moet uitgevoerd worden als de machine uitgeschakeld is.

**BELANGRIJK:** Dompel de machine of de verwijderbare onderdelen van deze machine in geen geval onder in water en plaats ze niet in de vaatwasmachine. Het water in het reservoir moet regelmatig worden ververs. Gebruik de machine niet als het waterreservoir leeg is. Dit kan de machine op lange termijn beschadigen.

We raden u aan deze machine ten minste elke 2 maanden te ontkalken en daarbij een speciaal ontkalkingsmiddel voor espressomachines te gebruiken.

Volg de instructies die verderop beschreven worden in het hoofdstuk 'Ontkalken'.

## TECHNISCHE GEGEVENS

Materiaal van de machine: Aluminium en gehard glas

Materiaal warmtewisselaar: Roestvrij staal

Waterreservoir: 0,9 liter

Inhoud opvangbak voor gebruikte capsules: 10 capsules

Pomp: 19 bar

Gewicht zonder verpakking: 4 kg

Voltage: 220-240 V, 50/60 Hz (EU); 120 V, 60 Hz (USA)

Vermogen: 1250 W (EU-USA) - Met "Power Save" functie

Afmetingen (L x B x H) (mm): 145 x 285 x 245

De fabrikant behoudt zich het recht voor om zonder voorafgaande kennisgeving wijzigingen of verbeteringen aan te brengen.

**ONTDEK EN KOOP DE ILLY IPERESPRESSO CAPSULES OP SHOP.ILLY.COM OF BIJ ONZE BESTE ERKENDE WEDERVERKOPERS.**

## GENERELLE RETNINGSLINJER FOR BRUG AF MASKINEN

Læs brugsanvisningen og garantibetingelserne nøje.

Maskinen skal sluttes til en almindelig stikkontakt med jordforbindelse.

Maskinen skal holdes ren ved at vaske kopholderen, drypbakken, bakken til brugte kapsler, vandbeholderen og glashylden til kopper regelmæssigt.

Maskinen skal være slukket i forbindelse med vedligeholdelse.

**VIGTIGT:** Maskinen eller dens aftaragelige dele må ikke lægges i blød eller vaskes i opvaskemaskine.

Vandet i beholderen skal skiftes regelmæssigt. Brug ikke maskinen, hvis beholderen er tom.

Det anbefales at afkalk maskinen min. hver 2. måned. Benyt et særligt kalkfjerningsprodukt udviklet til espressomaskiner, og følg anvisningerne i kapitlet "Afkalkning".

## TEKNISKE DATA

Maskinens materiale: Aluminium og hærdet glas

Varmevekslerens materiale: Rustfri stål

Vandbeholder: 0,9 liter

Kapacitet for bakke til brugte kapsler: 10 kapsler

Pumpe: 19 bar

Vægt uden emballage: 4 kg

Spænding: 220-240 V, 50/60 Hz (EU); 120 V, 60 Hz (USA)

Effekt: 1250 W (EU-USA) - med "Power Save"-funktion

Dimensioner (L x D x H) (mm): 145 x 285 x 245

Fabrikanten forbeholder sig retten til at foretage ændringer eller forbedringer i produktet uden varsel.

**OPDAG OG KØB ILLY IPERESPRESSO-KAPSLERNE PÅ SHOP.ILLY.COM ELLER HOS VORES BEDSTE AUTORISEREDE FORHANDLERE.**

## INHOUDSOPGAVE

■ ALGEMENE BEDIENINGSVOORSCHRIFTEN.....	80	■ ONTKALKING.....	97
■ TECHNISCHE GEGEVENS .....	80	■ GARANTIEBEPERKINGEN .....	100
■ ONDERDELEN VAN DE MACHINE.....	82	■ SIGNALERING - MACHINESTATUS .....	101
■ BELANGRIJKE VEILIGHEIDSMATREGELEN .....	83	■ PROBLEEM - OORZAAK - OPLOSSING .....	102
■ INSTALLATIE EN INWERKINGSTELLING VAN DE MACHINE .....	89	■ AFDANKEN VAN HET APPARAAT .....	104
■ ESPRESSO MAKEN .....	90		
■ FILTERKOFFIE ZETTEN .....	92		
■ CAPSULE VARIËTEIT .....	94		
■ INSTELLING VAN DE HOEVEELHEID KOFFIE PER KOPJE.....	95		
■ REINIGING EN ONDERHOUD .....	96		

## INDHOLDSFORTEGNELSE

■ GENERELLE RETNINGSLINJER FOR BRUG AF MASKINEN.....	80	■ AFKALKNING.....	97
■ TEKNISKE DATA .....	80	■ BEGRÆNSNINGER FOR GARANTI.....	100
■ MASKINENS DELE .....	82	■ SIGNALERING - MASKINSTATUS .....	101
■ VIGTIGE SIKKERHEDSFORSKRIFTER .....	83	■ PROBLEM - ÅRSAG - LØSNING .....	103
■ INSTALLATION OG IBRUGTAGNING AF MASKINEN .....	89	■ BORTSKAFFELSE.....	104
■ TILBEREDNING AF ESPRESSO .....	90		
■ TILBEREDNING AF FILTERKAFFE .....	92		
■ KAPSELTYPER .....	94		
■ INDSTILLING AF MÆNGDEN AF KAFFE I EN KOP.....	95		
■ RENGØRING OG VEDLIGEHOLDELSE.....	96		

## ONDERDELEN VAN DE MACHINE

- |   |                                                                                   |    |                                |
|---|-----------------------------------------------------------------------------------|----|--------------------------------|
| A | HENDEL VOOR OPENING/SLUITING VAN RUIMTE VOOR CAPSULES                             | G  | HOOFDSCHAKELAAR                |
| B | RUIMTE VOOR CAPSULES (intern)                                                     | H  | VOEDINGSKABEL                  |
| C | KOFFIETUIT                                                                        | I  | VERLICHT TOUCH SCREEN          |
| D | OPVANGBAK VOOR GEBRUIKTE CAPSULES (vloeistofresten aan het einde van de afgifte). | I1 | ESPRESSOKOFFIE                 |
| E | HOUDER VOOR ESPRESSOKOPJE                                                         | I2 | FILTERKOFFIE                   |
| F | HOUDER VOOR BEKERS                                                                | L  | WATERRESERVOIR                 |
|   |                                                                                   | M  | TYPEPLAATJE (aan de onderkant) |

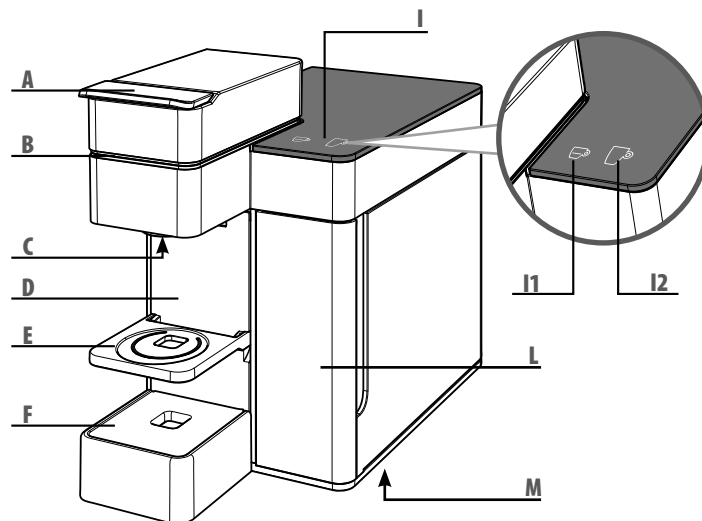

## MASKINENS DELE

- |   |                                                                  |    |                            |
|---|------------------------------------------------------------------|----|----------------------------|
| A | GREB TIL ÅBNING/LUKNING AF KAPSELNUM                             | G  | AFBRYDERKONTAKT            |
| B | KAPSELNUM (indvendigt)                                           | H  | STRØMKABEL                 |
| C | KAFFEUDLØB                                                       | I  | OPLYST BERØRINGSTASTATUR   |
| D | BAKKE TIL OPSAMLING AF BRUGTE KAPSLER (væskerester efter udløb). | I1 | ESPRESSOKAFFE              |
| E | KOPBAKKE TIL ESPRESSOKOPPER                                      | I2 | FILTERKAFFE                |
| F | KOPBAKKE TIL KRUS                                                | L  | VANDBEHOLDER               |
|   |                                                                  | M  | TYPESKILT (under maskinen) |

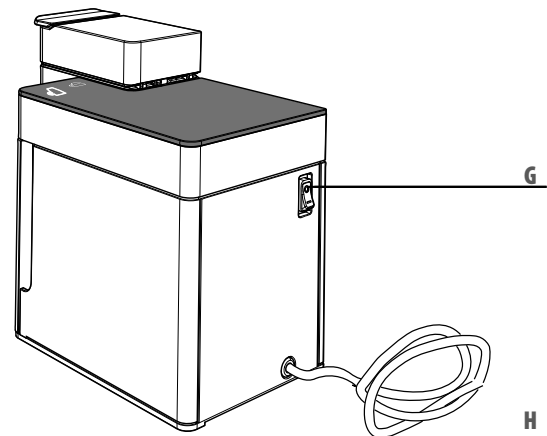

## BELANGRIJKE VEILIGHEIDSMÅTREGELN

Volg bij het gebruik van de espressomachine steeds de onderstaande veiligheidsvoorschriften.

### Gebruik van de espressomachine

- Lees alle instructies.
- Deze machine is gemaakt om espresso en filterkoffie te zetten: pas op voor brandwonden door water-stralen of door oneigenlijk gebruik van de machine.
- De machine is voor huishoudelijk gebruik en voor:
  - o keukens voor winkel- en kantoorpersoneel of voor personeel van andere werkgelegenheden
  - o vakantieboerderijen

- o klanten in hotels, motels of soortgelijk onderdak
- o bed & breakfast.
- Gebruik het apparaat alleen voor het gebruik waarvoor het bestemd is. Gebruik voor andere dan huishoudelijke toepassing wordt beschouwd als oneigenlijk en is om die reden gevaarlijk.
- Machine alleen tijdens gebruik inschakelen. De machine na gebruik uitschakelen door de hoofdschakelaar op "0" (Afb.1) te zetten en de stekker uit het stopcontact te halen.

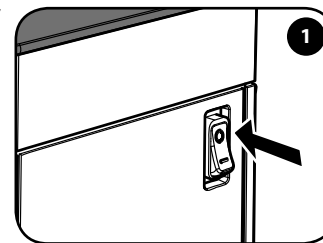

## VIGTIGE SIKKERHEDSFORSKRIFTER

Overhold altid følgende sikkerhedsforskrifter i forbindelse med brug af el-apparater.

### Brug af maskinen

- Gennemlæs brugsanvisningen.
- Denne maskine er udviklet til at brygge espresso og filterkaffe: Undgå skoldning fra vandstråler eller på grund af forkert brug af maskinen.
- Maskinen er beregnet til husholdningsbrug og lignende som f.eks.:
  - o Køkkener i butikker, på kontorer og på andre arbejdspladser.
  - o Pensionater, bondegårde og lignende.
- o Værelser på hoteller, moteller og andre typer overnatningssteder.
- o Bed & Breakfast.
- Denne maskine er udelukkende beregnet til brug i private husholdninger. Alle andre former for brug er forkerte og udgør dermed en fare.
- Maskinen må kun tændes i det tidsrum, som er nødvendigt i forbindelse med brug. Herefter skal den slukkes ved at stille afbryderkontakten på "0" (Fig. 1) og fjerne stikket fra stikkontakten.
- Berør aldrig de varme overflader. Tapning af vand/brygning af kaffe kan medføre skoldning.
- Maskinen må ikke betjenes af personer (inkl. børn) med nedsatte

---

## BELANGRIJKE VEILIGHEIDSMÅTREGELN

- Raak varme oppervlakken niet met de handen aan. Het water of de koffie die uit de machine stroomt, kan brandwonden veroorzaken.
- Deze machine is niet geschikt voor gebruik door personen (met inbegrip van kinderen) met beperkte lichamelijke, geestelijke of sensorische vermogens, of ontoereikende ervaring en/of vaardigheden, dit tenzij ze onder toezicht staan van een begeleider die verantwoordelijk is voor hun veiligheid, en hen instructies geeft ten aanzien van het gebruik van het apparaat.
- Houd kinderen altijd goed in het oog en voorkom dat ze met het apparaat spelen.
- Reinigings- en onderhoudswerkzaamheden mogen niet door kinderen worden uitgevoerd, tenzij zij ouder dan 8 jaar zijn en onder toezicht staan. Houd het apparaat en de bijbehorende kabel buiten bereik van kinderen jonger dan 8 jaar.
- Gebruik het apparaat uitsluitend in gesloten ruimten en beschermd tegen weersinvloeden. Niet buitenshuis gebruiken.
- Om brand, elektrocutie of persoonlijk letsel te voorkomen, mag het voedingsnoer, de stekker of de behuizing van deze machine niet ondergedompeld worden in water of andere vloeistoffen.
- Plaats de machine niet op of in de nabijheid van elektrische of gaskookplaten of in een warme oven.
- Het gebruik van hulpmiddelen of accessoires die niet door de fabrikant van dit apparaat voorgeschreven worden, kan leiden

---

## VIGTIGE SIKKERHEDSFORSKRIFTER

- fysiske, mentale eller sansemæssige evner eller af personer med utilstrækkelig erfaring og/eller kendskab, medmindre dette sker under opsyn eller efter forudgående instruktion vedrørende brug af maskinen.*
- Hold børn under opsyn for at hindre, at de benytter maskinen som legetøj.
  - Rengøring og vedligeholdelse må ikke udføres af børn, med mindre de er fyldt 8 år og er under opsyn. Hold apparatet og ledningen uden for børns rækkevidde, som ikke er fyldt 8 år.
  - Benyt kun maskinen indendørs eller på steder, som er beskyttet mod skiftende vejrforhold. Ikke egnet til udendørs brug.
  - Læg ikke ledningen, stikket og maskinen i blød i vand eller andre væsker. Herved undgås risikoen for brand, elektrisk stød eller kvæstelser.
  - Placér ikke maskinen på elektriske kogeplader, gasblus eller i en varm ovn.
  - Brug af tilbehør, som ikke er anbefalet af producenten, kan medføre brand, elektrisk stød eller kvæstelser.
  - Kontrollér, at afbryderkontakten er indstillet på "0" (Fig. 1) før stikket fjernes fra stikkontakten.
  - Fjern ikke stikket fra stikkontakten ved at trække i ledningen, og rør ikke stikket med fugtige hænder.



## BELANGRIJKE VEILIGHEIDSMATREGELEN

- tot brand, elektrocutie of persoonlijke ongevallen.
- Controleer alvorens de stekker van de machine uit het stopcontact te verwijderen, of de hoofdschakelaar in de stand "0" (Afb.1) staat.
- De stekker niet verwijderen door aan het snoer te trekken en deze niet met natte handen aanraken.
- De espressomachine niet aan het snoer dragen of trekken.
- Om het gevaar voor letsel te verkleinen, mag de kabel niet van het werkoppervlak of de tafel afhangen omdat kinderen eraan kunnen trekken of per ongeluk over de kabel kunnen struikelen.
- Gebruik bij brand koolstofdioxideblussers (CO<sub>2</sub>). Gebruik geen water of poederblussers.

- Blokkeer nooit de luchtroosters die zich op de machinebasis bevinden.

## Installatie van de espressomachine

- Lees de aanwijzingen voor gebruik aandachtig door.
- Plaats de machine niet in een omgeving waar de temperatuur kan dalen tot **0°C** of lager (als het water bevroest, kan het apparaat daardoor beschadigd raken) of tot boven de **40°C** kan oplopen.
- Controleer of de netspanning overeenkomt met de voorgeschreven spanning op het typeplaatje. Sluit de machine alleen aan op een stopcontact of wandcontactdoos met randaarde, en een minimale belastbaarheid van **6 A** voor de machinemodellen met een voe-

## VIGTIGE SIKKERHEDSFORSKRIFTER

- *Transportér eller træk ikke i kaffemaskinen ved at holde fast i ledningen.*
- *Lad ikke ledningen hænge ned fra disken eller køkkenbordet, idet børn ved et uheld kan trække i eller falde over ledningen.*
- *Brug ildslukkere med kuldioxid (CO<sub>2</sub>) i tilfælde af brand. Brug ikke vand eller pulverslukkere.*
- *Tildæk aldrig ventilationsrillerne på bunden af apparatet.*

## Installation af maskinen

- *Læs brugsanvisningen nøje.*
- *Installér aldrig maskinen på steder med risiko for temperaturer ned til eller under frysepunktet (**0°C**). Der er risiko for beskadigelse af maskinen, hvis vandet fryser til is. Endvidere må maskinen ikke installeres på steder med risiko for temperaturer over **40°C**.*
- *Kontrollér, at netspændingen svarer til angivelserne på maskinens typeskilt. Slut kun maskinen til en stikkontakt med en min. kapacitet på **6 A** for modeller med **230 VAC** forsyning og **15 A** for modeller med **120 VAC** forsyning. Stikkontakten skal være udstyret med en effektiv jordforbindelse.*

---

## BELANGRIJKE VEILIGHEIDSMATREGELEN

dingsspanning van **230 Vac** en **15 A** voor de machinemodellen met een voedingsspanning van **120 Vac**.

- Als de stekker niet geschikt is voor het stopcontact, laat de stekker dan door een erkend servicecentrum vervangen.
- Plaats de machine op het aanrecht of op een tafel, uit de buurt van kranen en spoelbakken.
- Controleer de inhoud van de verpakking direct na het openen op beschadigingen voordat u de machine installeert.
- Houd de verpakkingsmaterialen buiten het bereik van kinderen.

### Reiniging van het apparaat

- Verwijder de stekker van de machine uit het stopcontact voordat u deze schoonmaakt.
- Laat de machine even afkoelen voordat u deze schoonmaakt.
- Trek het waterreservoir los door het iets omhoog te tillen en vervolgens naar u toe te trekken.
- Neem de machinebehuizing en de diverse machinecomponenten af met een vochtige doek en droog ze vervolgens na met een zachte, droge doek. Het gebruik van reinigingsmiddelen wordt afgeraden.
- Stel de machine niet bloot aan spatwater en dompel ze in geen geval geheel of gedeeltelijk onder in water.

---

## VIGTIGE SIKKERHEDSFORSKRIFTER

- *Hvis stikket og stikkontakten ikke passer sammen, er det nødvendigt at få stikket udskiftet af et autoriseret servicecenter.*
- *Placér maskinen på et køkkenbord i god afstand fra vandhaner og køkkenvaske.*
- *Fjern emballagen, og kontrollér inden installation, at maskinen ikke er beskadiget.*
- *Opbevar maskinens emballage utilgængeligt for børn.*

### Rengøring af maskinen

- *Fjern stikket fra stikkontakten i forbindelse med rengøring.*
- *Lad maskinen afkøle inden rengøringen.*
- *Fjern vandbeholderen ved at trække den en smule opad og herefter udad.*
- *Rengør beklædningen og tilbehøret med en fugtig klud, og tør efter med en tør og blød klud. Det frarådes at benytte rengøringsmidler.*
- *Udsæt ikke maskinen for kraftige vandstråler, og læg den ikke i blød (hverken helt eller delvist).*

## BELANGRIJKE VEILIGHEIDSMATREGELEN

### Storingen opsporen en verhelpen

Gebruik dit apparaat niet als de voedingskabel of de stekker beschadigingen vertonen, of als het apparaat een storing of defect vertoont, of enige beschadiging zichtbaar is. Breng de machine naar het dichtstbijzijnde bevoegde servicecentrum voor controle of reparatie.

Als de voedingskabel een beschadiging vertoont, moet deze door de fabrikant van het apparaat of door een erkend servicecentrum vervangen worden.

In het geval van beschadiging of storing het apparaat direct uitschakelen en zeker zelf geen actie ondernemen. Neem voor reparatie altijd contact op met een door de fabrikant erkend servicecentrum en sta erop dat er uitsluitend originele onderdelen gebruikt worden

bij een eventuele reparatie. Iedere handeling in afwijking met deze instructies kan de gebruiksveiligheid van de machine in gevaar brengen en maakt de garantiebepalingen ongeldig.

### Verkeerd gebruik van de machine

- De fabrikant kan niet aansprakelijk gesteld worden voor ongevallen die het gevolg zijn van afwijking van bestaande normen en voorschriften die gelden ten aanzien van elektrische randaardsystemen.
- De fabrikant kan niet aansprakelijk gesteld worden voor eventuele schade die het gevolg is van oneigenlijk, onjuist of onredelijk gebruik.

## VIGTIGE SIKKERHEDSFORSKRIFTER

### Fejl i maskinen

*Benyt ikke maskinen, hvis ledningen eller stikket er beskadiget, eller hvis maskinen viser tegn på fejl eller beskadigelse. Indlevér maskinen til det nærmeste autoriserede servicecenter med henblik på kontrol eller reparation.*

*Hvis ledningen er beskadiget, skal den udskiftes af producenten eller af det autoriserede servicecenter.*

*Sluk maskinen i tilfælde af fejl eller defekt. Forsøg ikke selv at reparere maskinen. Kontakt det autoriserede servicecenter med henblik på reparationer, og anmod om, at der udelukkende anvendes originale*

*reservedele. Manglende overholdelse af dette kan øve negativ indflydelse på maskinens sikkerhed og medføre bortfald af garantien.*

### Forkert brug af maskinen

- *Producenten kan ikke gøres ansvarlig for eventuelle kvæstelser, som skyldes et manglende jordingsystem eller et jordingsystem, der ikke opfylder kravene i den gældende lovgivning.*
- *Producenten kan ikke gøres ansvarlig for eventuelle skader som følge af forkert, fejlagtig eller forsømmelig brug af maskinen.*

### **Aanwijzingen voor de voedingskabel**

- a) Het bijgeleverde elektrische snoer is kort om te vermijden dat u er in verwickeld geraakt of er over struikelt.
- b) Er zijn verlengsnoeren beschikbaar en u kunt als u zeer voorzichtig bent deze gebruiken.
- c) Wanneer u een verlengsnoer gebruikt, ga dan na of:
  - 1) de voltage aangeduid op het verlengsnoer overeenkomt met de elektrische voltage van het huishoudapparaat;
  - 2) of het voorzien is van een stekker met drie pennen en aarding (indien het snoer van het huishoudapparaat van dit type is); en
  - 3) of het snoer niet langs het aanrecht of de tafel naar beneden hangt waar het door kinderen er afgetrokken kan worden of waar men over kan struikelen.

**BELANGRIJK: BEWAAR DEZE GEBRUIKSAANWIJZING**

### **Instructies voor strømkablet**

- a) *Et kort strømkabel medfølger for at mindske risikoen for at blive viklet ind i eller falde over et langt kabel.*
- b) *Forlænger kabler er tilgængelige og kan benyttes, forudsat at de bruges med forsigtighed.*
- c) *Hvis der bruges et forlænger kabel:*
  - 1) *Den angivne mærkestrøm på forlænger kablet skal som minimum svare til apparatets mærkestrøm;*
  - 2) *Hvis apparatet kræver jordforbindelse, skal forlænger kablet være et trefaset kabel med jordforbindelse;*
  - 3) *Forlænger kablet skal anbringes således, at det ikke hænger ud over bord- eller hyldekanten, hvor børn kan få fat i det, eller så man kan snuble i det.*

**VIGTIGT: GEM BRUGSANVISNINGEN!**

## INSTALLATIE EN INWERKINGSTELLING VAN DE MACHINE INSTALLATION OG IBRUGTAGNING AF MASKINEN

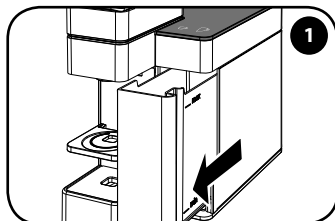

Haal het waterreservoir uit de machine.

*Tag vandbeholderen ud.*

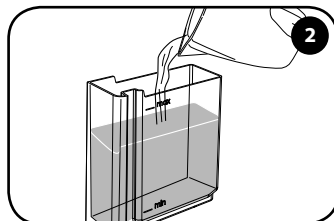

Vul het met vers drinkwater tot aan het MAX niveau.

*fyld den med frisk drikkevand til niveauet MAX.*

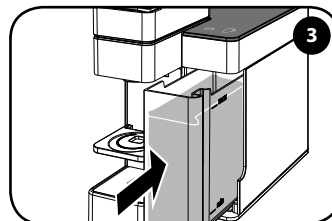

Plaats het reservoir helemaal in de machine.

*Sæt beholderen helt ind i maskinen.*

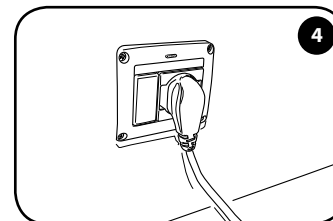

Steek de stekker in het stopcontact.

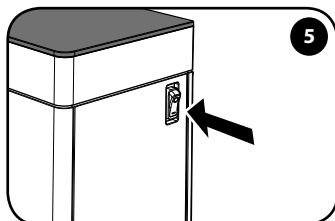

*Sæt stikket i stikkontakten.*



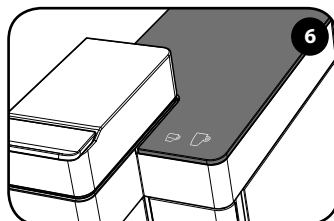

Zet de schakelaar op "I" om de machine in te schakelen.

*Stil kontakten på "I" for at tænde maskinen.*



De toetsen  en  worden opeenvolgend verlicht: verwarmingsfase.

*Knapperne  og  lyser i rækkefølge: opvarmningsfase.*

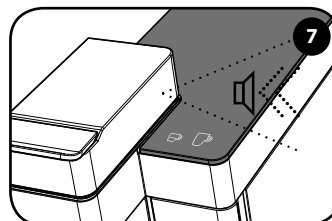

De toetsen  en  branden continu en een geluidssignaal geeft aan dat de machine klaar is.

*Knapperne  og  lyser uden at blinke, og en lyd signalerer, at maskinen er klar.*

Na 30 minuten dat de machine niet gebruikt wordt, treedt de machine automatisch in de Power Save modus. De toets  knippert langzaam. Raak een van de twee toetsen aan om de machine weer te activeren.

*Når maskinen ikke har været i brug i 30 minutter, går den automatisk i Power Save-tilstand. Knappen  blinker langsomt. Rør ved en af de to knapper for at genaktivere maskinen.*

**Let op:** zorg ervoor dat de ruimte voor capsules "B" goed gesloten is voordat men koffie begint te zetten. Open het nooit tijdens de koffieafgifte.

**Opmerking:** bij de eerste inschakeling en bij het niet gebruiken tijdens meerdere dagen, wordt het aangeraden om een bak van passend formaat onder de koffietuit "C" te plaatsen en minstens een half reservoir met water te verstrekken zonder capsules te gebruiken.

**Viktigt:** Sørg for, at kapselrummet "B" er lukket korrekt, før du brygger kaffe. Det må aldrig åbnes, mens kaffen er ved at løbe ud.

**Bemærk:** Ved første ibrugtagning og hvis maskinen har stået ubenyttet hen i flere dage, anbefales det at stille en beholder under udløbet "C" og lade en mængde vand svarende til mindst en halv vandbeholder løbe ud uden kapsler i maskinen.

## ESPRESSO MAKEN TILBEREDNING AF ESPRESSO

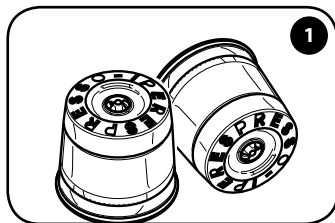

Gebruik voor deze bereidingen uitsluitend de Lperespresso capsules voor ESPRESSO.

*Brug udelukkende Lperespresso ESPRESSO-kapsler til denne type tilberedning.*

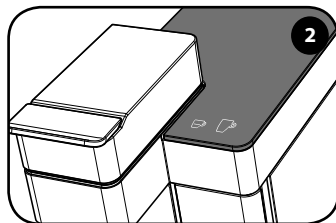

De toetsen ☞ en ☞ branden continu.

*Knapperne ☞ og ☞ lyser uden at blinke.*

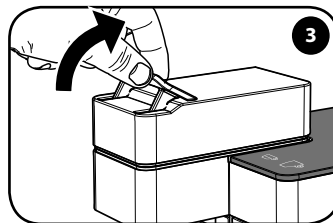

Maak de hendel los.

*Frigør grebet.*

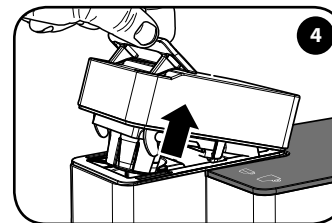

Til de hendel op.

*Løft grebet.*

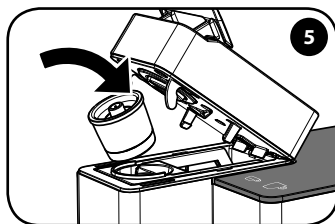

Plaats de capsule.

*Indsæt kapslen.*

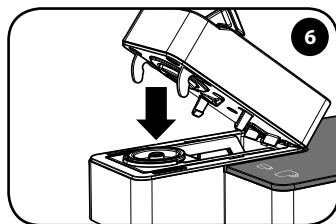

Duw het beweegbare gedeelte naar beneden.

*Sænk den bevægelige del.*

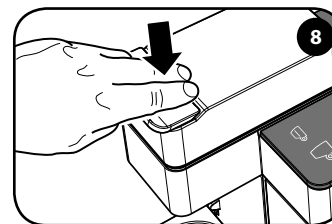

Zet het vast door de hendel naar beneden te zetten.

*Bloker den ved at sænke grebet.*

**Opmerking:** Gebruik geen andere capsules dan de Lperespresso capsules voor de bereiding van ESPRESSO en FILTERKOFFIE, aangezien ze de machine kunnen beschadigen.  
**Opmerking:** indien een capsule zich in vak "B" bevindt, wordt deze automatisch verwijderd bij de opening van het vak zelf. De capsule moet makkelijk in het vak geplaatst kunnen worden; als dat niet lukt, haal de capsule eruit en plaats het opnieuw.

**Bemærk:** Brug ikke andre kapsler end Lperespresso til tilberedning af ESPRESSO og FILTERKAFFE. Det kan medføre skader på maskinen.

**Bemærk:** Hvis der er en kapsel i rummet "B", bliver den automatisk fjernet, når rummet åbnes. Kapslen skal kunne indsættes let i rummet. Hvis den ikke gør, skal den tages ud og sættes korrekt i.

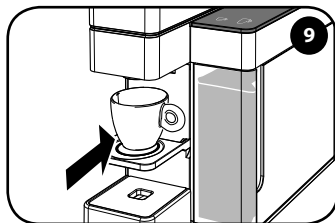

## ESPRESSO MAKEN

### TILBEREDNING AF ESPRESSO

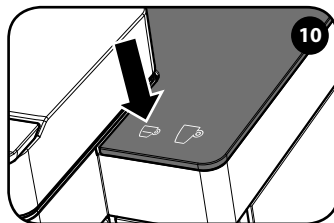

Plaats het espressokopje.  
*Stil espressokoppen ind.*



Druk op  om een espresso te zetten.  
*Tryk på  for at brygge en espresso.*

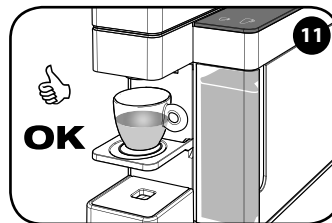

De afgifte eindigt automatisch.  
*Udløbet stopper automatisk.*

## AANBEVELINGEN



Denk aan het volgende wanneer men een espresso van goede kwaliteit wil proeven:



- Vervang dagelijks het water in het reservoir "L".
- Gebruik bij voorkeur water met een totale waterhardheid die lager is dan 6 dH om aanslag in de machine te verminderen.
- Gebruik warme kopjes.

## ANBEFALINGER

Husk følgende for at nyde en espresso i høj kvalitet:

- Udskift vandet i beholderen "L" hver dag.
- Det anbefales at bruge vand med en samlet hårdhed på under 12 franske hårdhedsgrader for at mindske aflejringer indvendigt i maskinen.
- Brug varme espressokopper.

Bij een verkeerde combinatie van capsule en de keuze van de bereidingsmodus (espresso capsule + toets  / filterkoffie capsule + toets ) raden we aan om het verkregen product niet te drinken, aangezien het resultaat in het kopje niet kwalitatief optimaal zou kunnen zijn. Dit benadeelt echter in geen geval de werking van de machine. We raden aan om de afgifte te herhalen met de juiste combinatie van capsule en toets.

I tilfælde af forkert kombination af tilberedningstype og kapslen (espressokapsel + knappen  / kapslen filterkaffe + knappen ) anbefaler ikke at bruge kaffen, som brygges, fordi resultatet ikke er kvalitativt optimalt. Dette kompromitterer på ingen måde maskinens funktion. Vi anbefaler at gentage brygningen med korrekt kombination af kapsel og knap.

De machine is vooringesteld om 25 ml espresso te zetten. Het is mogelijk de afgifte eerder dan de automatische beëindiging te stoppen door op de zojuist gekozen toets te drukken.

*Maskinen er forindstillet til at lade 25 ml espresso løbe ud. Det er muligt at stoppe udløbet før det automatiske stop ved at trykke på den knap, du lige har valgt.*

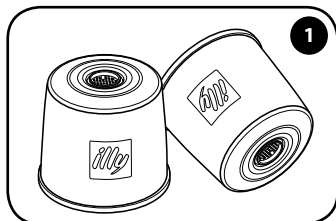

## FILTERKOFFIE ZETTEN TILBEREDNING AF FILTERKAFFE

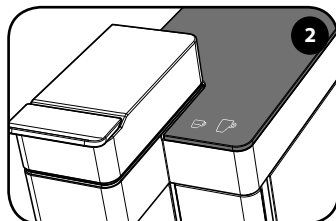

Gebruik voor deze bereidingen alleen de Iperespresso capsules voor FILTERKOFFIE.

*Brug udelukkende Iperespresso FILTERKAFFE-kapsler til denne type tilberedning.*



De toetsen  en  branden continu.

*Knapperne  og  lyser uden at blinke.*

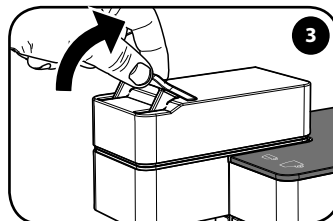

Maak de hendel los.

*Frigør grebet.*

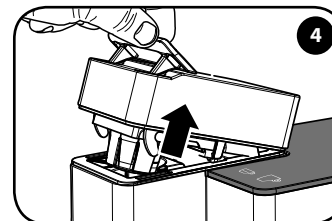

Til de hendel op.

*Løft grebet.*

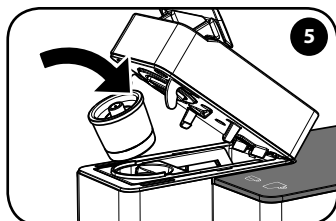

Plaats de capsule.

*Indsæt kapslen.*

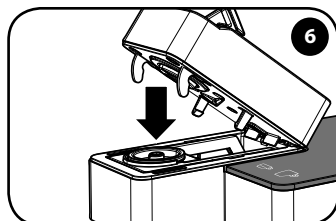

Duw het beweegbare gedeelte naar beneden.

*Sænk den bevægelige del.*

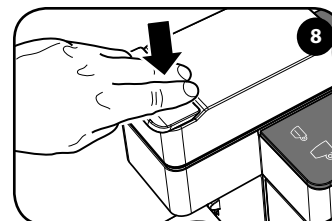

Zet het vast door de hendel naar beneden te zetten.

*Bloker den ved at sænke grebet.*

**Opmerking:** Gebruik geen andere capsules dan de Iperespresso capsules voor de bereiding van ESPRESSO en FILTERKOFFIE, aangezien ze de machine kunnen beschadigen.  
**Opmerking:** indien een capsule zich in vak "B" bevindt, wordt deze automatisch verwijderd bij de opening van het vak zelf. De capsule moet makkelijk in het vak geplaatst kunnen worden; als dat niet lukt, haal de capsule eruit en plaats het opnieuw.

*Bemærk: Brug ikke andre kapsler end Iperespresso til tilberedning af ESPRESSO og FILTERKAFFE. Det kan medføre skader på maskinen.*

*Bemærk: Hvis der er en kapsel i rummet "B", bliver den automatisk fjernet, når rummet åbnes. Kapslen skal kunne indsættes let i rummet. Hvis den ikke gør, skal den tages ud og sættes korrekt i.*



## FILTERKOFFIE ZETTEN

### TILBEREDNING AF FILTERKAFFE

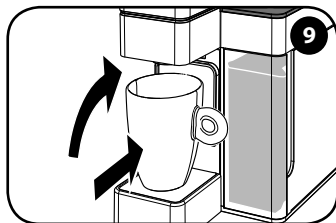

Til de holder en plaats een grote beker.

*Løft holderen, og stil en stor kop eller et krus ind.*

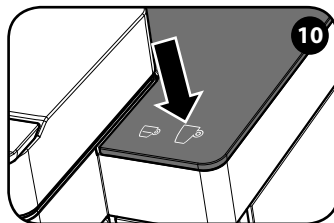

Druk op  om een filterkoffie te zetten.

*Tryk på  for at brygge en filterkaffe.*

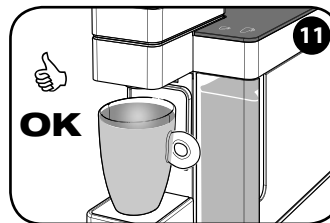

De afgifte eindigt automatisch.

*Udløbet stopper automatisk.*

## AANBEVELINGEN



Denk aan het volgende wanneer men een filterkoffie van goede kwaliteit wil proeven:



- Vervang dagelijks het water in het reservoir "L".
- Gebruik bij voorkeur water met een totale waterhardheid die lager is dan 6 dH om aanslag in de machine te verminderen.

## ANBEFALINGER

Husk følgende for at nyde en filterkaffe i høj kvalitet:

- Udskift vandet i beholderen "L" hver dag.
- Det anbefales at bruge vand med en samlet hårdhed på under 12 franske hårdhedsgrader for at mindske aflejring indvendigt i maskinen.

Bij een verkeerde combinatie van capsule en de keuze van de bereidingsmodus (espresso capsule + toets  / filterkoffie capsule + toets ) raden we aan om het verkregen product niet te drinken, aangezien het resultaat in het kopje niet kwalitatief optimaal zou kunnen zijn. Dit benadeelt echter in geen geval de werking van de machine. We raden aan om de afgifte te herhalen met de juiste combinatie van capsule en toets.

*I tilfælde af forkert kombination af tilberedningstype og kapslen (espressokapsel + knappen  / kapslen filterkaffe + knappen ) anbefaler ikke at bruge kaffen, som brygges, fordi resultatet ikke er kvalitativt optimalt. Dette kompromitterer på ingen måde maskinens funktion. Vi anbefaler at gentage brygningen med korrekt kombination af kapsel og knap.*

De machine is vooringesteld om 220 ml filterkoffie te zetten. Het is mogelijk de afgifte eerder dan de automatische beëindiging te stoppen door op de zojuist gekozen toets te drukken.

**Opmerking:** gebruik voor het maken van een filterkoffie een grote beker met een inhoud van minstens 300 ml om te voorkomen dat de koffie overstroomt.

*Maskinen er forindstillet til at lade 220 ml filterkaffe løbe ud. Det er muligt at stoppe udløbet før det automatiske stop ved at trykke på den knap, du lige har valgt.*

*Bemærk: Brug en stor kop eller et krus på mindst 300 ml til at tilberede en filterkaffe for at undgå, at kaffen løber over.*

## CAPSULE VARIËTEIT KAPSELTYPER

Met deze machine kunnen zowel Iperesspresso capsules voor ESPRESSO als voor FILTERKOFFIE gebruikt worden.  
Der kan bruges Iperesspresso-kapsler ESPRESSO eller FILTERKAFFE til den maskine.

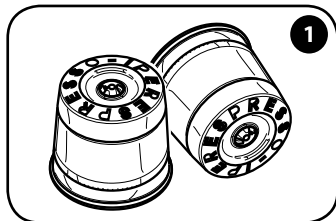

Gebruik voor het maken van espresso uitsluitend de Iperesspresso capsules voor ESPRESSO.

Brug udelukkende Iperesspresso espressokapsler til tilberedning af ESPRESSO.

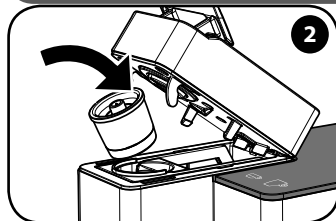

Plaats de capsule.

Indsæt kapslen.

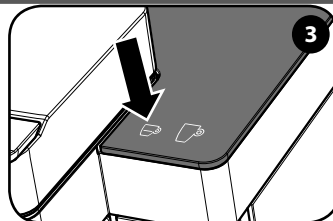

Gebruik met ESPRESSO capsules alleen het symbool ☕.

Brug kun ikonet ☕ med ESPRESSO-kapsler.



Druk op de toets ☕ om een espresso te maken.

Tryk på knappen ☕ for at tilberede en espresso.

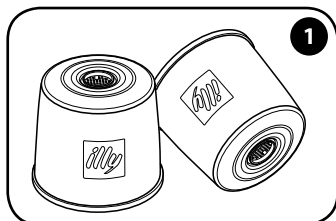

Gebruik voor het maken van filterkoffie uitsluitend de Iperesspresso capsules voor FILTERKOFFIE.

Brug udelukkende Iperesspresso filterkaffekapsler til tilberedning af FILTERKAFFE.

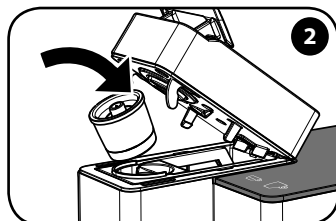

Plaats de capsule.

Indsæt kapslen.

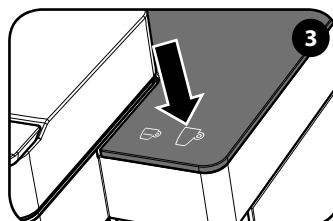

Gebruik met FILTERKOFFIE capsules alleen het symbool ☕.

Brug kun ikonet ☕ med FILTERKAFFE-kapsler



Druk op ☕ om een filterkoffie te maken.

Tryk på ☕ for at tilberede en filterkaffe.

**Opmerking:** Er mogen geen andere capsules worden gebruikt dan de Iperesspresso capsules voor ESPRESSO en FILTERKOFFIE, aangezien ze de machine kunnen beschadigen. Gebruik voor het maken van een filterkoffie een grote beker met een inhoud van minstens 300 ml. Het zetten van een filterkoffie in een klein kopje kan het overstromen van de koffie tot gevolg hebben.

**Bemærk:** Der kan ikke bruges andre kapsler end Iperesspresso-kapsler til tilberedning af ESPRESSO og FILTERKAFFE. Det kan medføre skader på maskinen. Brug en stor kop eller et krus på mindst 300 ml til at tilberede en filterkaffe. Hvis der brygges en filterkaffe i en lille espressokop, kan kaffen løbe ud over kanten på koppen.

## INSTELLING VAN DE HOEEVEELHEID KOFFIE PER KOPJE INDSTILLING AF MÆNGDEN AF KAFFE I EN KOP

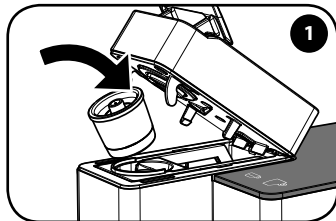

Plaats de capsule.

*Indsæt kapslen.*

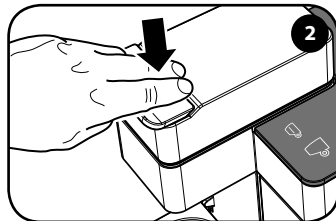

Zet het vast door de hendel naar beneden te zetten.

*Bloker den ved at sænke grebet.*

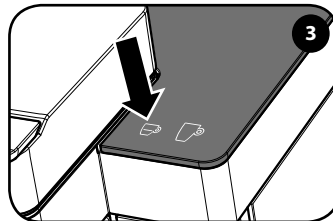

Houd  ingedrukt.

*Hold  nede.*

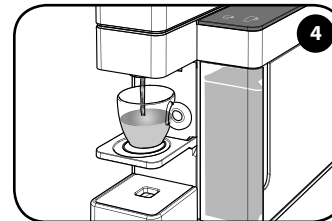

Laat weer los wanneer de gewenste hoeveelheid koffie is bereikt.

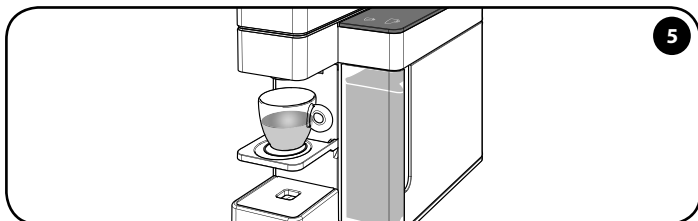

*Slip, når den ønskede mængde kaffe er løbet ud.*







Het niveau wordt opgeslagen. De machine is nu geprogrammeerd; bij de volgende druk op de toets  wordt de zojuist opgeslagen hoeveelheid koffie verstrekt.

*Niveauet er gemt. Maskinen er nu programmeret, og ved næste tryk på knappen  løber den mængde kaffe ud, der lige er blevet gemt.*

Het is mogelijk om voor beide afgiftetoetsen  en  op de machine de gewenste hoeveelheid/volume koffie in het kopje af te stellen tot en met een afgifte van maximaal 100 seconden.

Opmerking: voor het gemak wordt alleen de programmering van de toets  getoond; om de toets  te programmeren, dient men dezelfde procedure uit te voeren door op  te drukken.

*Maskinen gør det muligt at justere den ønskede mængde kaffe i koppen for begge knapperne  +  op til maksimum 100 sekunders udløb.*

*Bemærk: For nemheds skyld vises kun programmeringen af knappen . Den samme procedure skal følges for at programmere knappen  blot ved at trykke på .*

De volgende fabrieksinstellingen weerspiegelen de gemiddelde tijden voor het zetten van de beste espresso en filterkoffie illy: espresso 20 sec, 25 ml / filterkoffie 65 sec, 220 ml.

*De følgende fabriksindstillinger afspejler gennemsnitstiden, som er nødvendig for at tilberede den bedste illy espresso og filterkaffe: espresso 20 sek., 25 ml / filterkaffe 65 sek., 220 ml.*

## REINIGING EN ONDERHOUD

### RENGØRING OG VEDLIGEHOLDELSE

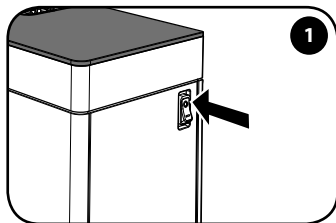

Zet de machine uit en haal de stekker uit het stopcontact.

*Sluk maskinen, og træk stikket ud.*

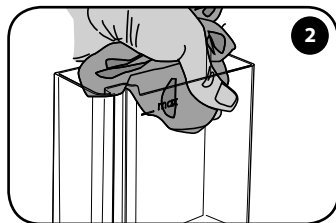

Haal het waterreservoir eruit en was het af.

*Tag vandbeholderen ud, og vask den.*

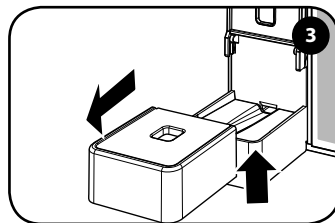

Til de kopjesholder op, haal het eruit en was het af.

*Løft og tag kopbakken ud, og vask den.*

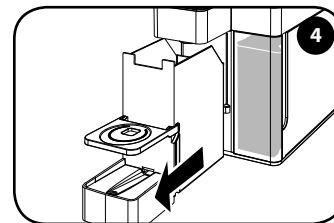

Haal de opvangbak voor gebruikte capsules eruit.

*Tag bakken til opsamling af brugte kapsler ud.*

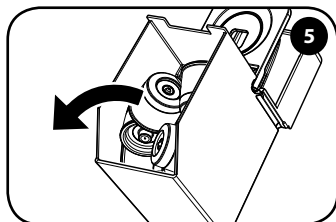

Gooi de resten in de bak weg (gebruikte capsules/koffie) en was het af.

*Tøm bakken for rester (brugte kapsler/kaffe), og vask den.*

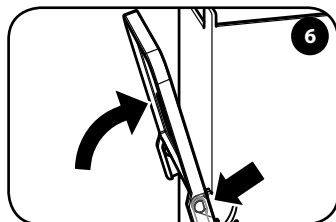

Draai de kopjesholder omhoog totdat deze recht staat.

*Vip kopbakken op.*

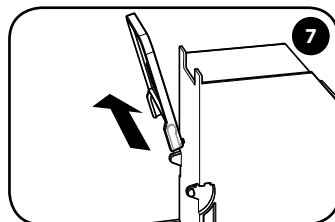

Haal kopjesholder eruit en was het af.

*Træk kopbakken ud, og vask den.*

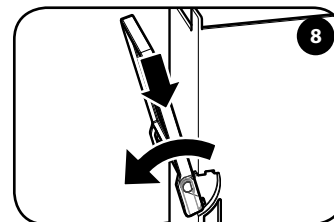

Plaats de kopjesholder erin en duw het omlaag.

*Indsæt kopbakken, og vip den ned.*

Gebruik niet het water dat enkele dagen in het reservoir "L" heeft gestaan, was het af en vul het dagelijks met vers drinkwater. De reiniging van de machine en de onderdelen ervan moet minstens eenmaal per week worden uitgevoerd. Gebruik geen ethylalcohol, oplosmiddelen, schuursponsjes en/of agressieve chemische middelen. Droog de machine en/of zijn onderdelen niet in de magnetron en/of in een traditionele oven.

Brug ikke vand, der har ligget i beholderen "L" i nogle dage. Vask beholderen hver dag, og fyld den med frisk drikkevand. Rengøring af maskinen og dens komponenter skal udføres mindst én gang ugentligt. Brug ikke sprit, opløsningsmidler, skuresvampe og/eller aggressive kemiske midler. Tør ikke maskinen og/eller dens komponenter i mikroovn og/eller almindelig oven.

## ONTKALKING AFKALKNING

1. Wanneer de verlichting van de iconen op het glas van de machine minder wordt , is het nodig de machine te ontkalken. De duur van de cyclus is ongeveer 20 minuten.
2. De vorming van kalkaanslag is een natuurlijk gevolg van het gebruik van de machine. De machine is voorzien van een automatisch programma waarmee de reiniging wordt geoptimaliseerd en de kalkresten aan de binnenkant worden verwijderd. Indien de ontkalkingsprocedure niet wordt uitgevoerd, kan de kalk storingen in de functionaliteit veroorzaken die niet door de garantie gedekt worden.
3. Gebruik alleen ontkalkingsproducten voor koffiemachines. Gebruik geen azijn, loog, zout, mierenzuur, aangezien ze de machine beschadigen. Volg de hierna genoemde aanwijzingen en niet die op de verpakking van het ontkalkingsmiddel.
4. Indien tijdens de ontkalking de stroom mocht wegvallen, zal de cyclus wanneer de stroom weer terugkomt verder gaan vanaf waar deze onderbroken is.

1. Hvis lyset i ikonerne på maskinens glas er for svagt , er det nødvendigt at afkalke maskinen. Cyklusser varer ca. 20 minutter.
2. Kalkdannelse er en naturlig konsekvens af brugen af maskinen. Maskinen indeholder et automatisk program, der optimerer rengøringen og fjerner kalkrester indvendigt i maskinen. Hvis afkalkningsproceduren ikke udføres, kan kalken medføre mangelfuld funktion, der ikke er dækket af garantien.
3. Brug kun afkalkningsprodukter til kaffemaskiner. Undgå brug af eddike, kaustisk soda, salt og myresyre, da de kan beskadige maskinen. Følg proceduren, som er beskrevet i det følgende, og ikke de specificerede instruktioner på pakken med afkalkningsmidlet.
4. Hvis strømmen afbrydes under afkalkningen, fortsætter cyklusen hvor den blev afbrudt, når strømmen vender tilbage.

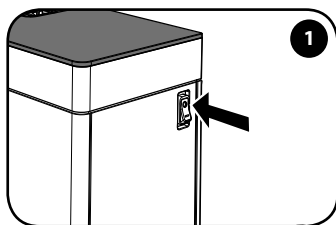

Zet de machine uit.

Sluk maskinen.

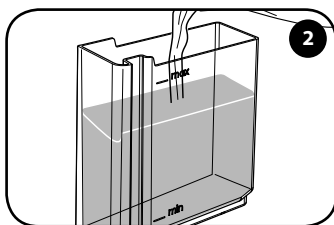

Haal het reservoir eruit en vul het met 0,9 l vers water (tot aan het MAX niveau).

Fjern vandbeholderen, og fyld den med 0,9 l frisk vand (op til niveauet MAX).

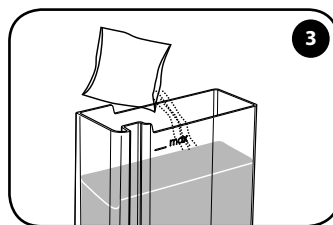

Gooi de ontkalkingsoplossing in het reservoir gevuld met water en meng het totdat het helemaal opgelost is.

Hæld afkalkningsmidlet i den fulde vandbeholder og bland, indtil det er helt opløst.

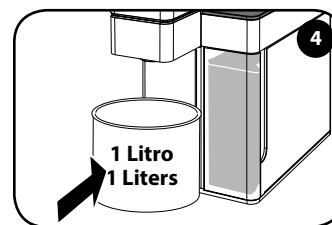

Plaats een bak van tenminste 1 l onder de zetgroep.

Stil en beholder med en kapacitet på mindst 1 liter under kaffeenheden.

Om de handelingen bij de punten 4 en 10 te vereenvoudigen, wordt het aangeraden om het reservoir voor gebruikte capsules eruit te halen om ruimte te maken voor een grotere bak en om meer stabiliteit te garanderen.

For at gøre det nemmere at udføre trin 4 og 10 anbefales det at fjerne kapselrummet for at lave plads til en større beholder og sikre bedre stabilitet.

## ONTKALKING AFKALKNING

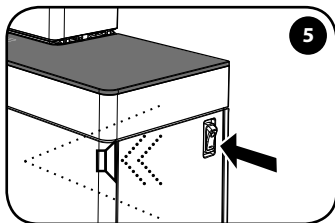

Zet de machine aan: druk binnen 15 seconden na het aanzetten op de toets  en houd deze ingedrukt totdat men 3 geluidssignalen hoort (3 lange tonen en 1 korte toon). Laat de toets los.

*Tænd for maskinen: Inden 15 sekunder efter den er tændt, tryk og hold knappen  nede, indtil maskinen udsender 3 lydsignaler (3 korte og 1 langt). Slip knappen.*

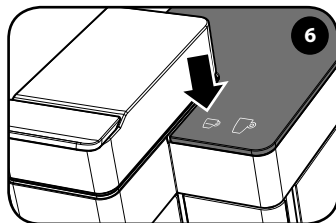

De toets  knippert: de machine is klaar om de ontkalkingscyclus te starten.

*Knappen  blinker: Maskinen er klar til at starte afkalkningscyklussen.*

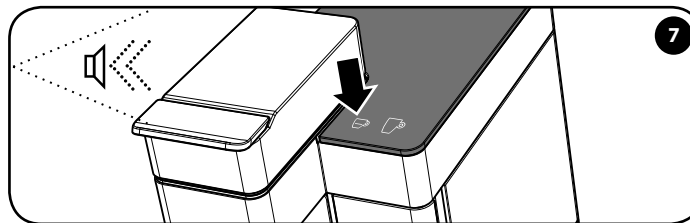



Druk 1 keer op de toets  om de ontkalkingscyclus te starten. Een langgerekte toon geeft aan dat de cyclus gestart is.

De espressotoets   knippert om en om. De machine zal met tussenpozen water afgeven uit de zetgroep (duur 14 minuten).

*Tryk 1 gang på knappen  for at starte afkalkningscyklussen. Et langt lydssignal angiver, at cyklussen er startet.*

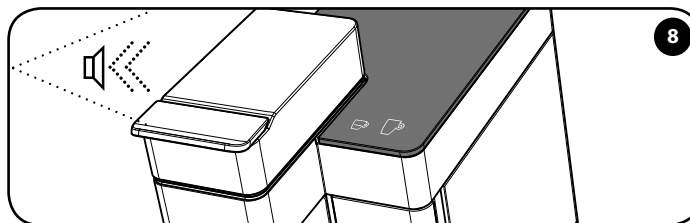
*Espressoknappen   blinker. Med afbrydelser udleder maskinen vand fra kaffeenheden (varighed 14 minutter).*





Een herhalend geluidssignaal geeft het einde van de ontkalkingsfase aan. Wanneer het icoon  langzaam knippert, geeft het aan dat de machine klaar is om de circuits te spoelen om eventuele resten van de ontkalkingsoplossing te verwijderen.

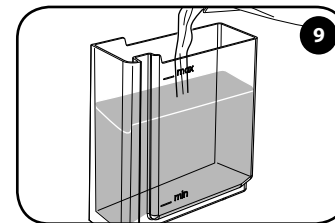

*Et gentaget lydssignal angiver, at afkalkningsfasen er slut. Ikonet  blinker langsomt for at angive, at maskinen er klar til at fortsætte med skyllefasen for at fjerne eventuelle rester af afkalkningsmidlet fra kredsløbene.*



Haal het waterreservoir eruit en was het grondig af. Vul het met 0,9 l vers water (tot aan het MAX niveau).

*Træk vandbeholderen ud, og vask den grundigt. Fyld den med 0,9 l frisk vand (op til niveauet MAX).*

De ontkalkingscyclus kan tijdelijk op pauze gezet worden door op de toets  te drukken. Om de cyclus weer verder te laten gaan, druk opnieuw op de toets .

*Afkalkningscyklussen kan midlertidigt afbrydes ved at trykke på knappen . Afkalkningscyklussen genoptages ved at trykke på knappen .*

## ONTKALKING AFKALKNING

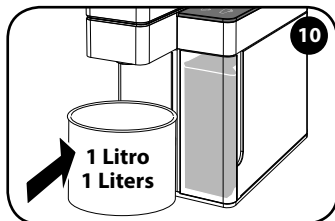

Leeg de bak van tenminste 1 l en zet deze weer terug onder de zetgroep.

*Tøm, og stil en beholder med en kapacitet på mindst 1 liter under kaffeenheden.*

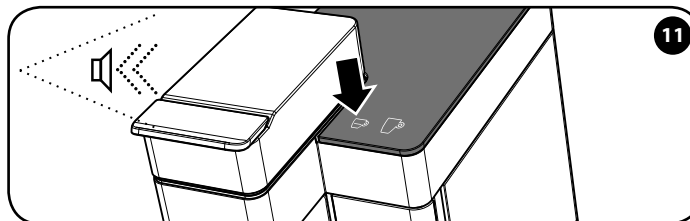

Druk 1 keer op de toets  om de spoelcyclus te starten; een langgerekte toon geeft aan dat de cyclus is gestart.

De toets   knippert om en om. De machine zal met tussenpozen water afgeven uit de zetgroep (duur 2 minuten).

*Tryk 1 gang på knappen  for at starte skyllecyklussen. Et langt lydsignal angiver, at cyklussen er startet.*

*Knappen   blinker. Med afbrydelser udleder maskinen vand fra kaffeenheden (varighed 2 minutter).*

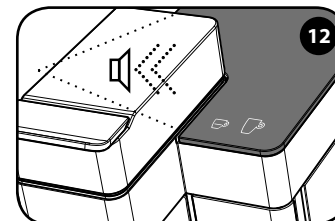

Een herhalend geluidssignaal geeft het einde van de spoelfase aan.

De toetsen   gaan aan en blijven verlicht.

*Et gentaget lydsignal angiver, at skyllefasen er slut.*

*Knapperne   lyser fast.*

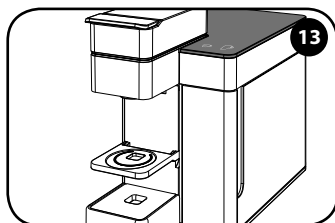

Nu is de machine klaar voor gebruik.

*Maskinen er nu klar til brug.*

---

## GARANTIEBEPERKINGEN

**LET OP:** Indien de ontkalking niet wordt uitgevoerd, kan de kalk steringen in de functionering veroorzaken die niet door de garantie gedekt worden.

Gebruik geen azijn, loog, zout, mierenzuur, aangezien ze de machine beschadigen.

Gebruik alleen ontkalkingsproducten die geschikt zijn voor koffiemachines. De ontkalkingsoplossing moet volgens de geldende normen afgedankt worden. Drink niet de vloeistof die tijdens het ontkalkingsproces wordt verstrekt; de machine kan pas weer gebruikt worden voor het zetten van koffie nadat het ontkalkingsproces is beëindigd.

De garantie dekt geen defecten die zijn veroorzaakt door:

- het niet periodiek uitvoeren van de ontkalking.
- een werking met een voltage die anders is dan op het typeplaatje "M" staat beschreven (zie hoofdstuk "onderdelen van de machine").

- onjuist gebruik of gebruik dat niet conform is aan de aanwijzingen.
- intern aangebrachte wijzigingen.

De garantie dekt niet de reparatiekosten voor machines die door niet erkende servicecentra zijn gerepareerd. Deze kosten zijn geheel voor rekening van de klant. Het wordt aangeraden:

- de onderdelen niet in de vaatwasmachine te wassen;
- de opvangbakjes schoon te houden.

Het niet in acht nemen van deze punten zou problemen aan de machine kunnen creëren die niet door de garantie gedekt worden.

**LET OP:**

**Het wordt aangeraden om de originele verpakking (voor ten minste de garantieperiode) te bewaren voor het eventueel versturen van de machine naar erkende servicecentra. Eventuele schade die te wijten is aan het transport zonder geschikte verpakking, wordt niet door de garantie gedekt.**

---

## BEGRENSNINGER FOR GARANTI

**VIGTIGT:** Hvis afkalkningen ikke udføres, kan kalken medføre mangelfuld funktion, der ikke er dækket af garantien.

Undgå brug af eddike, kaustisk soda, salt og myresyre, da de kan beskadige maskinen.

Brug kun afkalkningsprodukter, der er egnede til kaffemaskiner. Afkalkningsmidlet skal bortskaffes i henhold til gældende lovgivning. Undgå at drikke væsken, der løber ud under afkalkningsprocessen. Maskinen kan kun bruges til at brygge kaffe, når afkalkningsprocessen er afsluttet.

Garantien dækker ikke fejl, der skyldes:

- manglende periodisk afkalkning.
- funktion med en anden spænding en den foreskrevne på typeskiltet "M" (se kapitlet "Maskinens dele").

- forkert brug eller ikke i overensstemmelse med anvisningerne.
- ændringer foretaget indvendigt i maskinen.

Garantien dækker ikke reparationsomkostninger for maskiner, der er blevet behandlet af ikke-autoriserede servicecentre. Alle sådanne omkostninger skal betales af kunden. Det anbefales af:

- undgå at vaske maskinens komponenter i opvaskemaskine.
- holde opsamlingsbakkerne rene.

Manglende overholdelse af disse punkter kan skabe maskinproblemer, der ikke er dækket af garantien.

**VIGTIGT:**

**Det anbefales at opbevare den originale emballage (som minimum indtil garantiperiodens udløb), hvis det bliver nødvendigt at sende maskinen til et autoriseret servicecenter. Eventuelle skader, der skyldes transport uden passende emballage, er ikke dækket af garantien.**



## SIGNALERING - MACHINESTATUS

### SIGNALERING - MASKINSTATUS



**De toetsen worden opeenvolgend verlicht**  
De machine is aangezet en is bezig met opwarmen.

**Knapperne lyser i rækkefølge**  
Maskinen er blevet tændt og er i opvarmningsfasen.



**Aan + Geluid**  
De machine heeft de juiste temperatuur voor de afgifte bereikt.

**Lyser + lydsignal**  
Maskinen har nået den rette temperatur for tilberedelse.



**De espressotoets knippert + Geluid**  
De machine is bezig een espresso te zetten.

**Espressoknappen blinker + lydsignal**  
Maskinen er ved at brygge en espresso.



**De toets voor filterkoffie knippert + Geluid**  
De machine is bezig een filterkoffie te zetten.

**Knappen for filterkaffe blinker + lydsignal**  
Maskinen er ved at brygge en filterkaffe.



**Langzaam knipperend**  
De machine is in de Power Save fase. De machine activeert na 30 minuten van inactiviteit de Power Save functie. Raak een willekeurige toets aan om de machine weer te activeren.

**Langsom blinken**  
Maskinen er i Power Save-tilstand. Maskinen aktiverer Power Save automatisk efter 30 minutters inaktivitet. For at genstarte maskinen skal du blot berøre en vilkårlig knap.



**Vermindering van de verlichting**  
De machine dient ontkalkt te worden.

**Nedsat lysstyrke**  
Maskinen har brug for afkalkning.



**Langzaam knipperend (alleen de espressotoets)**  
De machine geeft aan dat de ontkalkingsprocedure is geselecteerd. In deze status moet het reservoir gevuld zijn met de ontkalkingsoplossing.

**Langsom blinken (kun espressoknap)**  
Maskinen angiver, at afkalkningsproceduren er valgt. I denne tilstand skal afkalkningsmidlet være i beholderen.



**Om en om knipperend**  
De machine geeft aan dat het bezig is met het eerste deel van het ontkalkingsproces. De machine is bezig de ontkalkingsoplossing te verstrekken. Alleen de espressotoets knippert opeenvolgend.

**Blinker skiftevis**  
Maskinen angiver, at den første del af afkalkningen er i gang. Maskinen lader afkalkningsmidlet løbe ud. Kun espressoknappen blinker stigende.



**Langzaam knipperend (alleen de espressotoets)**  
De machine geeft aan dat de eerste fase van de ontkalking is beëindigd. Het reservoir dient gespoeld en gevuld te worden met vers drinkwater.

**Langsom blinken (kun espressoknap)**  
Maskinen angiver, at den første fase af afkalkningen er afsluttet. Beholderen skal skylles og fyldes med frisk drikkevand.



**Om en om knipperend**  
De machine geeft aan dat de tweede fase van de ontkalking wordt uitgevoerd. De machine verstrekt water om de circuits te spoelen. Alleen de espressotoets knippert opeenvolgend.











**Blinker skiftevis**  
Maskinen angiver, at den anden del af afkalkningen er i gang. Maskinen skyller kredsløbet med vand. Kun espressoknappen blinker stigende.













**Snel knipperen + Geluid**  
De machine heeft een storing. Zet de machine uit en zet haar na 30 seconden weer aan. Als het defect zich opnieuw voordoet, neem dan contact op met een servicecentrum.

**Blinker hurtig + lydsignal**  
Maskinen har en fejlfunktion. Sluk, og tænd igen efter 30 sekunder. Kontakt et servicecenter, hvis problemet vedvarer.

## PROBLEEM - OORZAAK - OPLOSSING

PROBLEEM	OORZAAK	OPLOSSING	Indien het probleem blijft bestaan
De machine gaat niet aan.	Voedingskabel niet aangesloten aan het stopcontact.	Steek de stekker in een stopcontact dat overeenkomt met de technische gegevens die zijn aangegeven op het typeplaatje "M" onder de machine.	
	Hoofdschakelaar "G" in de stand "0".	Zet de hoofdschakelaar "G" in de stand "I".	
De machine verstrekt geen koffie.	Er is geen water in het reservoir.	Vul het reservoir "L" met water.	
	Er is geen capsule geplaatst in de ruimte voor capsules.	Plaats een capsule in de ruimte voor capsules "B".	
	Er wordt geen koffie verstrekt met de geplaatste capsule.	Haal de capsule eruit door de hendel "A" los te maken en op te tillen en haal het uit de opvangbak voor capsules "D". Sluit de ruimte voor capsules "B" en verstrek een kleine hoeveelheid water. Plaats de capsule opnieuw en start de afgifte.	
	Het bewegende gedeelte van de bovenkant van de machine is niet goed gesloten.	Til de hendel "A" op en controleer of de capsule er goed in is geplaatst. Duw het bewegende gedeelte naar beneden en zet het vast door de hendel "A" naar beneden te zetten. Druk op  of  om koffie te zetten.	
	De toets  of  is niet geactiveerd.	Raak opnieuw de toets  of  aan.	
	Het waterreservoir is er niet goed in geplaatst.	Controleer of het reservoir "L" er goed in is geplaatst.	
	Er zijn interne onderdelen met kalkaanslag.	Ontkalk de machine zoals beschreven is in de betreffende paragraaf.	
	De pomp is niet goed ingeschakeld.	Probeer water te verstrekken zonder een capsule te plaatsen in het vak "B".	
Er lekt water.	Verkeerde type capsule.	Controleer of er een "Iperespresso" capsule voor ESPRESSO of FILTERKOFFIE is gebruikt voor huishoudelijk gebruik, aangegeven met de tekst "Capsule met één dosis gemalen koffie voor huishoudelijk gebruik" op de verpakking.	
	Machine is in de Power Save functie.	Activeer de machine door een van de twee toetsen  of  aan te raken. Raak opnieuw de toets  of  aan om de afgifte te starten.	

**PROBLEM - ÅRSAG - LØSNING**

PROBLEM	ÅRSAG	LØSNING	Problemet vedvarer
Maskinen tænder ikke.	Strømkablet er ikke tilsluttet stikkontakten.	Slut stikket til en stikkontakt, der er i overensstemmelse med de tekniske data på typeskiltet "M" på maskinens bund.	Kontakt et autoriseret servicecenter.
	Afbryderkontakt "G" i position "0".	Stil afbryderkontakten "G" på "I".	
Maskinen brygger ikke kaffe.	Der mangler vand i beholderen.	Fyld beholderen "L" med vand.	
	Der er ikke lagt en kapsel i kapselrummet.	Læg en kapsel i kapselrummet "B".	
	Der løber ikke kaffe ud med den ilagte kapsel.	Fjern kapslen ved at frigøre og løfte grebet "A" og tage den ud af bakken til opsamling af kapsler "D". Luk kapselrummet "B", og lad lidt vand løbe ud. Læg kapslen i igen, og start udløbet.	
	Den øverste, bevægelige del af maskinen er ikke lukket helt.	Løft grebet "A", og kontrollér, at kapslen er indsat korrekt. Sænk den bevægelige del, og bloker den ved at sænke grebet "A". Tryk på  eller  for at brygge kaffe.	
	Manglende aktivering af knappen  eller  .	Berør knappen  eller  igen.	
	Vandbeholderen er ikke indsat korrekt.	Kontrollér, at beholderen "L" er sat helt i bund.	
	Tilkalkede indvendige komponenter.	Afkalk maskinen som beskrevet i det relevante afsnit.	
Pumpen starter ikke.	Prøv at lade vand løbe ud uden at lægge en kapsel i rummet "B".		
Der lækker vand ud.	Forkert kapseltype.	Kontrollér, at der er brugt en kapsel af typen "lperpresso" til hjemmebrug, som identificeres af teksten "Engangskapsler med malet kaffe til hjemmebrug" på indpakningen til ESPRESSO eller FILTERKAFFE.	
Maskinen er i Power Save-tilstand.		Rør ved en af de to knapper  eller  for at genaktivere maskinen. Rør igen ved knappen  eller  for at starte udløbet.	

---

## AFDANKEN VAN HET APPARAAT

Afdanken van gebruikte elektrische en elektronische apparatuur door particulieren in de Europese Unie. Het AEEA symbool dat gebruikt is op dit product, geeft aan dat het niet samen met ander huishoudelijk afval afgedankt mag worden, maar dat het gescheiden ingezameld dient te worden. De privé gebruiker heeft de mogelijkheid om de gebruikte apparatuur, in de verhouding van een op een, gratis in te leveren bij de aankoop van een nieuw apparaat.

Voor nadere informatie over de inzamelingspunten van te slopen apparatuur, wordt het aangeraden contact op te nemen met de eigen woongemeente, de plaatselijke dienst voor afvalverwerking of de winkel waar het apparaat is gekocht. Het is de verantwoordelijkheid van de gebruiker om de afdanking volgens de geldende normen uit te voeren en het niet nakomen van de wettelijke bepalingen kan gestraft worden.

De juiste afdanking van dit product draagt bij aan het beschermen van het milieu, de natuurlijke bronnen en de menselijke gezondheid.

---

## BORTSKAFFELSE

*Bortskaffelse af brugte elektriske og elektroniske apparater for privatpersoner i EU.*

*Symbolet WEEE på dette produkt angiver, at produktet ikke må bortskaffes sammen med almindeligt husholdningsaffald, men skal afhentes ved "særskilt indsamling". Den private bruger har mulighed for at aflevere det brugte apparat gratis hos forhandleren ved køb af et nyt i forholdet et til et.*

*Hvis du vil have flere oplysninger om indsamlingspunkter for kasserede apparater, anbefales det, at du kontakter din bopælskommune, din lokale affaldsservice eller genbrugsstation eller butikken, hvor du har købt produktet. Det er brugerens ansvar at sørge for bortskaffelse i henhold til den gældende lovgivning, og manglende overholdelse af lovens bestemmelser kan medføre bødestraf.*

*Den korrekte bortskaffelse af dette produkt bidrager til at beskytte miljøet, de naturlige ressourcer og menneskers helbred.*



Intertek



## ΓΕΝΙΚΟΙ ΚΑΝΟΝΕΣ ΓΙΑ ΤΗ ΧΡΗΣΗ ΤΗΣ ΜΗΧΑΝΗΣ

Διαβάστε προσεκτικά τις οδηγίες χρήσης και τους όρους της εγγύησης.

Η μηχανή πρέπει να συνδεθεί σε κανονική πρίζα ρεύματος με γείωση. Η μηχανή διατηρείται καθαρή πλένοντας συχνά τη σχάρα φλιτζανιών, τον συλλέκτη υγρών υπολειμμάτων, το δοχείο για χρησιμοποιημένες κάψουλες, το δοχείο του νερού και τη γυάλινη βάση για τα φλιτζάνια.

Η συντήρηση εκτελείται με σβησμένη μηχανή.

**ΣΗΜΑΝΤΙΚΟ:** μην τοποθετείτε ποτέ τη μηχανή και τα εξαρτήματά της στο νερό ή το πλυτήριο πιάτων.

Το νερό που περιέχει το δοχείο πρέπει να αλλάζεται συχνά. Μην χρησιμοποιείτε τη μηχανή εάν δεν υπάρχει νερό στο δοχείο.

Συνιστάται η χρήση καθαριστικού για τα άλατα κάθε 2 μήνες. Το προϊόν πρέπει να είναι ειδικά σχεδιασμένο για μηχανές espresso σύμφωνα με τις οδηγίες στο κεφάλαιο **Αφαλάτωση**.

## ΤΕΧΝΙΚΑ ΣΤΟΙΧΕΙΑ

Υλικό μηχανής: Αλουμίνιο και γυαλί ασφαλείας

Υλικό εναλλάκτη θερμότητας: Ανοξειδωτος χάλυβας

Δοχείο νερού: 0,9 λίτρα

Χωρητικότητα συρταριού για χρησιμοποιημένες κάψουλες: 10 κάψουλες

Αντλία: 19 bar

Βάρος χωρίς συσκευασία: 4 kg

Τάση: 220-240 V , 50/60 Hz (ΕΕ)- 120 V, 60 Hz (ΗΠΑ)

Ισχύς: 1250 W (ΕΕ-ΗΠΑ) - Με λειτουργία «Power Save», εξοικονόμησης ενέργειας

Διαστάσεις (Μ x Β x Υ) (mm): 145 x 285 x 245

Ο κατασκευαστής επιφυλάσσεται του δικαιώματος τροποποίησης ή βελτίωσης χωρίς πρότερη ειδοποίηση.

**ΑΝΑΚΑΛΥΨΕ ΚΑΙ ΑΠΟΚΤΗΣΕ ΤΙΣ ΚΑΨΟΥΛΕΣ ILLY IPERESPRESSO ΣΤΟ SHOP.ILLY.COM Ή ΣΤΑ ΚΑΛΥΤΕΡΑ ΕΞΟΥΣΙΟΔΟΤΗΜΕΝΑ ΚΑΤΑΣΤΗΜΑΤΑ ΜΑΣ.**

## ОБЩИЕ ПРАВИЛА ПО ЭКСПЛУАТАЦИИ МАШИНЫ

*Внимательно прочитайте инструкцию по эксплуатации и условия гарантии.*

*Машина должна подключаться к стандартной сетевой розетке, имеющей заземление. Машина должна быть чистой, поэтому необходимо периодически мыть подставку для чашек, поддон для сбора капель, поддон для сбора использованных капсул, бак для воды и стеклянную опорную поверхность. При проведении технического обслуживания машина должна быть выключена.*

**ВАЖНО:** *запрещается погружать машину или ее съемные компоненты в воду или ставить в посудомоечную машину.*

*Воду в баке необходимо регулярно менять. Не используйте машину, если в баке нет воды. Рекомендуется не реже одного раза в 2 месяца пользоваться средством для удаления накипи, предназначенным специально для кофемашин эспрессо, в соответствии с указаниями, приведенными в главе «Удаление накипи».*

## ΤΕΧΝΙΚΕΣ ΧΑΡΑΚΤΗΡΙΣΤΙΚΕΣ

*Ματεριал машины: алюминий и закаленное стекло*

*Ματεριал теплообменника: нержавеющей сталь*

*Βακ для воды: 0,9 литра*

*Μεστιμοτητα поддона для использованных капсул: 10 капсул*

*Ναсос: 19 бар*

*Βεσ без упаковки: 4 кг*

*Ναпряжение: 220-240 В , 50/60 Гц (ΕΕ); 120 В, 60 Гц (США)*

*Μοχность: 1250 Вт (ΕΕ-США) - с функцией энергосбережения*

*Размеры (д x в x в) (мм): 145 x 285 x 245*

*Производитель оставляет за собой право вносить изменения или улучшения без предварительного уведомления.*

**ΟΤΚΡΟΪ ΔΛΙΑ ΣΕΒΪΑ Ι ΠΡΙΟΒΡΕΤΙ ΚΑΠΣΟΥΛΕ ΙΛΛΥ ΙΡΕΡΕΣΠΡΕΣΣΟ ΝΑ ΣΑΪΤΕ SHOP.ILLY.COM ΙΛΙ Ι ΝΑΪΗ Κ ΛΥΧΗΗ ΑΒΤΟΡΙΖΟΒΑΝΝΗΗ ΠΡΟΔΑΒΤΩΒ.**

**ΕΥΡΕΤΗΡΙΟ**

■ ΓΕΝΙΚΟΙ ΚΑΝΟΝΕΣ ΓΙΑ ΤΗ ΧΡΗΣΗ ΤΗΣ ΜΗΧΑΝΗΣ .....	106	■ ΑΦΑΛΑΤΩΣΗ.....	123
■ ΤΕΧΝΙΚΑ ΣΤΟΙΧΕΙΑ .....	106	■ ΠΕΡΙΟΡΙΣΜΟΙ ΕΓΓΥΗΣΗΣ .....	126
■ ΜΕΡΗ ΤΗΣ ΜΗΧΑΝΗΣ.....	108	■ ΕΝΔΕΙΞΕΙΣ - ΚΑΤΑΣΤΑΣΗ ΜΗΧΑΝΗΣ .....	127
■ ΣΗΜΑΝΤΙΚΑ ΜΕΤΡΑ ΑΣΦΑΛΕΙΑΣ .....	109	■ ΠΡΟΒΛΗΜΑΤΑ - ΑΙΤΙΕΣ - ΑΝΤΙΜΕΤΩΠΙΣΗ.....	128
■ ΕΓΚΑΤΑΣΤΑΣΗ ΚΑΙ ΑΡΧΙΚΗ ΛΕΙΤΟΥΡΓΙΑ ΤΗΣ ΜΗΧΑΝΗΣ .....	115	■ ΑΠΟΡΡΙΨΗ.....	130
■ ΠΡΟΕΤΟΙΜΑΣΙΑ ΤΟΥ ΕΣΠΡΕΣΟ .....	116		
■ ΠΑΡΑΣΚΕΥΗ ΤΟΥ ΚΑΦΕ ΦΙΛΤΡΟΥ .....	118		
■ ΕΙΔΟΣ ΚΑΨΟΥΛΩΝ .....	120		
■ ΡΥΘΜΙΣΗ ΠΟΣΟΤΗΤΑΣ ΚΑΦΕ ΣΤΟ ΦΛΙΤΖΑΝΙ .....	121		
■ ΚΑΘΑΡΙΣΜΟΣ ΚΑΙ ΣΥΝΤΗΡΗΣΗ.....	122		

**КРАТКИЙ ОБЗОР**

■ ОБЩИЕ ПРАВИЛА ПО ЭКСПЛУАТАЦИИ МАШИНЫ .....	106	■ УДАЛЕНИЕ НАКИПИ .....	123
■ ТЕХНИЧЕСКИЕ ХАРАКТЕРИСТИКИ .....	106	■ УСЛОВИЯ ГАРАНТИИ .....	126
■ ЧАСТИ МАШИНЫ .....	108	■ СИГНАЛЫ СОСТОЯНИЯ МАШИНЫ.....	127
■ ВАЖНЫЕ МЕРЫ ПРЕДОСТОРОЖНОСТИ .....	109	■ ПРОБЛЕМА — ПРИЧИНА — РЕШЕНИЕ.....	129
■ УСТАНОВКА И ПЕРВОЕ ВКЛЮЧЕНИЕ МАШИНЫ.....	115	■ УТИЛИЗАЦИЯ .....	130
■ ПРИГОТОВЛЕНИЕ ЭСПРЕССО.....	116		
■ ПРИГОТОВЛЕНИЕ ФИЛЬТРОВАННОГО КОФЕ .....	118		
■ АССОРТИМЕНТ КАПСУЛ .....	120		
■ РЕГУЛИРОВКА КОЛИЧЕСТВА КОФЕ В ЧАШКЕ.....	121		
■ ЧИСТКА И ТЕХНИЧЕСКОЕ ОБСЛУЖИВАНИЕ .....	122		

## ΜΕΡΗ ΤΗΣ ΜΗΧΑΝΗΣ

- |                                                                                           |                                                                |
|-------------------------------------------------------------------------------------------|----------------------------------------------------------------|
| <b>A</b> ΜΟΧΛΟΣ ΑΝΟΙΓΜΑΤΟΣ/ΚΛΕΙΣΙΜΑΤΟΣ ΒΑΣΗΣ ΓΙΑ ΚΑΨΟΥΛΕΣ                                 | <b>F</b> ΕΠΙΦΑΝΕΙΑ ΣΤΗΡΙΞΗΣ ΓΙΑ ΚΟΥΠΑ                          |
| <b>B</b> ΒΑΣΗ ΓΙΑ ΚΑΨΟΥΛΕΣ (εσωτερική)                                                    | <b>G</b> ΓΕΝΙΚΟΣ ΔΙΑΚΟΠΤΗΣ                                     |
| <b>C</b> ΑΚΡΟΦΥΣΙΟ ΚΑΦΕ                                                                   | <b>H</b> ΚΑΛΩΔΙΟ ΤΡΟΦΟΔΟΣΙΑΣ                                   |
| <b>D</b> ΔΟΧΕΙΟ ΣΥΛΛΟΓΗΣ ΓΙΑ ΧΡΗΣΙΜΟΠΟΙΗΜΕΝΕΣ ΚΑΨΟΥΛΕΣ (υγρά υπολείμματα τέλους παροχής). | <b>I</b> ΦΩΤΙΖΟΜΕΝΟ ΠΛΗΚΤΡΟΛΟΓΙΟ ΑΦΗΣ                          |
| <b>E</b> ΕΠΙΦΑΝΕΙΑ ΣΤΗΡΙΞΗΣ ΓΙΑ ΦΙΛΤΡΑΚΙ ΕΣΠΡΕΣΟ                                          | <b>I1</b> ΚΑΦΕΣ ΕΣΠΡΕΣΟ                                        |
|                                                                                           | <b>I2</b> ΚΑΦΕΣ ΦΙΛΤΡΟΥ                                        |
|                                                                                           | <b>L</b> ΔΟΧΕΙΟ ΝΕΡΟΥ                                          |
|                                                                                           | <b>M</b> ΠΙΝΑΚΙΔΑ ΤΕΧΝΙΚΩΝ ΧΑΡΑΚΤΗΡΙΣΤΙΚΩΝ (κάτω από την βάση) |

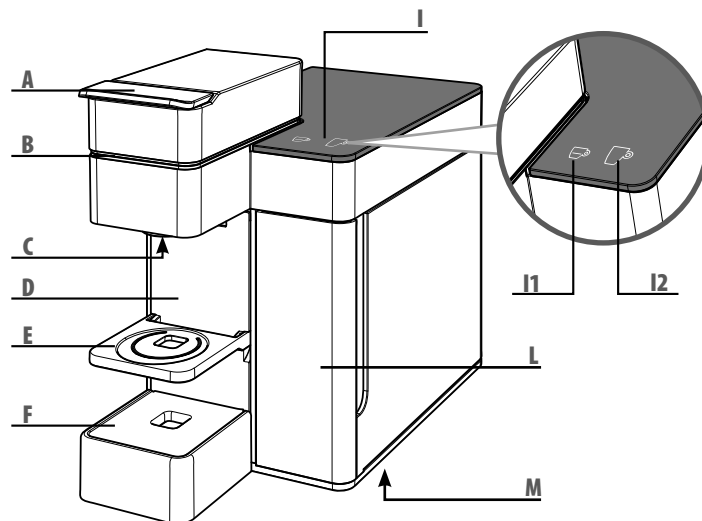

## ЧАСТИ МАШИНЫ

- |                                                                                          |                                                      |
|------------------------------------------------------------------------------------------|------------------------------------------------------|
| <b>A</b> РЫЧАГ ОТКРЫТИЯ/ЗАКРЫТИЯ ОТДЕЛЕНИЯ ДЛЯ КАПСУЛ                                    | <b>F</b> ПОДСТАВКА ДЛЯ КРУЖКИ                        |
| <b>B</b> ОТДЕЛЕНИЕ ДЛЯ КАПСУЛ (внутреннее)                                               | <b>G</b> ГЛАВНЫЙ ВЫКЛЮЧАТЕЛЬ                         |
| <b>C</b> УСТРОЙСТВО ПОДАЧИ КОФЕ                                                          | <b>H</b> ШНУР ПИТАНИЯ                                |
| <b>D</b> ПОДДОН ДЛЯ СБОРА ИСПОЛЬЗОВАННЫХ КАПСУЛ (остатков жидкостей по окончании подачи) | <b>I</b> СЕНСОРНАЯ КЛАВИАТУРА С ПОДСВЕТКОЙ           |
| <b>E</b> ПОДСТАВКА ДЛЯ ЧАШКИ ДЛЯ ЭСПРЕССО                                                | <b>I1</b> КОФЕ ЭСПРЕССО                              |
|                                                                                          | <b>I2</b> ФИЛЬТРОВАННЫЙ КОФЕ                         |
|                                                                                          | <b>L</b> БАК ДЛЯ ВОДЫ                                |
|                                                                                          | <b>M</b> ТАБЛИЧКА С ОСНОВНЫМИ ДАННЫМИ (на основании) |

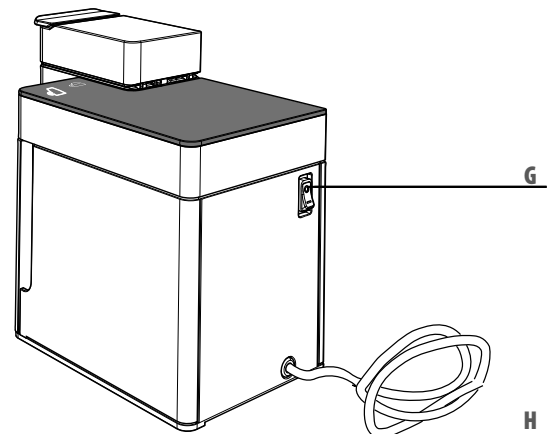



**ΣΗΜΑΝΤΙΚΑ ΜΕΤΡΑ ΑΣΦΑΛΕΙΑΣ**

Για τη χρήση ηλεκτρικών συσκευών πρέπει να ακολουθείτε πάντα τα παρακάτω μέτρα ασφαλείας.

**Χρήση της συσκευής**

- Διαβάστε τις οδηγίες.
- Αυτή η μηχανή έχει κατασκευαστεί για καφέ εσπρέσο και για καφέ φίλτρου: να είστε προσεκτικοί ώστε να μην πάθετε εγκαύματα από τις εκτινάξεις του νερού ή του ατμού ή λόγω της ακατάλληλης χρήσης της ίδιας της συσκευής.
- Η συσκευή προορίζεται για οικιακή χρήση καθώς και για παρόμοιες εφαρμογές όπως:
  - ο Κουζίνες για προσωπικό καταστημάτων, γραφεία και χώρους εργασίας.

- ο Εγκαταστάσεις αγροτουρισμού.
  - ο Πελάτες ξενοδοχείων, μοτέλ και άλλων καταλυμάτων.
  - ο Εγκαταστάσεις τύπου διαμονή & πρωινό (bed & breakfast).
- Χρησιμοποιείτε τη συσκευή μόνο για την προβλεπόμενη χρήση. Κάθε άλλη χρήση απαγορεύεται και πρέπει να θεωρείται λανθασμένη και κατά συνέπεια επικίνδυνη.
- Ενεργοποιήστε την μηχανή αποκλειστικά και μόνο για το διάστημα που την χρησιμοποιείτε και έπειτα απενεργοποιήστε την γυρνώντας τον γενικό διακόπτη στο «0» (Εικ. 1) και αποσυνδέοντας την πρίζα.

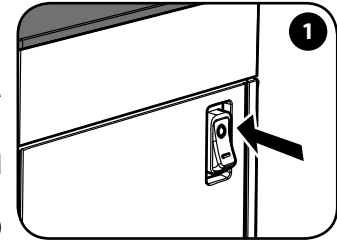
**ВАЖНЫЕ МЕРЫ ПРЕДОСТОРОЖНОСТИ**

При использовании электрических приборов необходимо соблюдать следующие меры предосторожности.

**Использование машины**

- Прочитайте все инструкции.
- Данная машина предназначена для приготовления кофе эспрессо и фильтрованного кофе: будьте осторожны, чтобы не обжечься струями воды или в результате неправильного обращения с машиной.
- Данный прибор предназначен для домашнего использования или аналогичных сфер применения, например:
  - ο на кухне для работников магазинов, офисов и других ра-

- бочих обстановках;
  - ο в агроусадьбах;
  - ο для постояльцев гостиниц, мотелей и других видах жилых домов;
  - ο в апартаментах bed & breakfast.
- Используйте данный прибор только по назначению. Использование в любых других целях является неправильным и поэтому опасным.
- Прибор следует оставлять включенным только на время использования, после чего его следует отключить, для этого главный выключатель необходимо установить в положение «0» (Рис. 1) и достать вилку шнура питания из сетевой розетки.

---

## ΣΗΜΑΝΤΙΚΑ ΜΕΤΡΑ ΑΣΦΑΛΕΙΑΣ

- Ποτέ μην αγγίζετε καυτές επιφάνειες. Η ροή του νερού/καφέ της μηχανής μπορεί να προκαλέσει εγκαύματα.
- Η συσκευή να μην χρησιμοποιείται από άτομα (και παιδιά) με κινητικά ή διανοητικά προβλήματα ή από άτομα που δεν διαθέτουν την απαραίτητη εμπειρία και ικανότητα, εκτός εάν βρίσκονται υπό την επίβλεψη ενός υπεύθυνου για την ασφάλειά τους και εκτός εάν εκπαιδεύονται για τη χρήση της συσκευής.
- Μην επιτρέπετε στα παιδιά να παίζουν με τη συσκευή.
- Οι εργασίες καθαρισμού και συντήρησης δεν πρέπει να γίνονται από παιδιά, εκτός και αν είναι μεγαλύτερα των 8 ετών και εποπτεύονται. Κρατήστε τη συσκευή και το καλώδιο της μακριά από παιδιά μικρότερα των 8 ετών.
- Να χρησιμοποιείτε τη συσκευή σε κλειστούς χώρους μακριά από εξωτερικούς ατμοσφαιρικούς παράγοντες. Μην χρησιμοποιείτε σε εξωτερικούς χώρους.
- Για να προστατευτείτε από φωτιά, ηλεκτροπληξία ή τραυματισμό μην τοποθετείτε το καλώδιο, την πρίζα και το σώμα της μηχανής κοντά σε νερό ή άλλα υγρά.
- Μην τοποθετείτε τη συσκευή πάνω σε εστίες ηλεκτρικές ή φυσικού αερίου ή μέσα σε ζεστό φούρνο.
- Η χρήση εξαρτημάτων που δεν συνιστώνται από τον κατασκευαστή μπορούν να προκαλέσουν ηλεκτροπληξία ή τραυματισμό.
- Πριν αποσυνδέσετε την πρίζα βεβαιωθείτε ότι ο γενικός διακόπτης βρίσκεται στη θέση «0» (Εικ. 1).

---

## ВАЖНЫЕ МЕРЫ ПРЕДОСТОРОЖНОСТИ

- *Не прикасайтесь к горячей поверхности. Вы можете получить ожоги, когда машина выполняет подачу воды/кофе.*
- *Данный прибор не предназначен для использования лицами (включая детей) с ограниченными физическими, умственными или сенсорными способностями, а также лицами, не имеющими достаточного опыта и/или квалификации, если они не обучены пользоваться машиной лицом, ответственным за их безопасность, либо не находятся под его присмотром.*
- *Не оставляйте детей без присмотра и не позволяйте им играть с прибором.*
- *Операции чистки и технического обслуживания не должны выполняться детьми, если они не старше 8 лет и не находятся под присмотром. Держать прибор и соответствующий шнур вне досягаемости детей младше 8 лет.*
- *Пользоваться прибором можно только в закрытых и защищенных от воздействия атмосферных явлений помещениях. Не использовать на открытом воздухе.*
- *Для предотвращения возгорания, удара электрическим током или получения травм, не погружайте кабель, вилку или корпус машины в воды, или другие жидкости.*
- *Не ставьте прибор на поверхность электрических или газовых плит, или внутрь горячей духовки.*

**ΣΗΜΑΝΤΙΚΑ ΜΕΤΡΑ ΑΣΦΑΛΕΙΑΣ**

- Μην αποσυνδέετε την πρίζα τραβώντας την από το καλώδιο και μην την αγγίζετε με βρεγμένα χέρια.
- Μην μετακινείτε τη μηχανή του καφέ τραβώντας την από το καλώδιο.
- Για να αποφύγετε τον κίνδυνο τραυματισμού μην αφήνετε το καλώδιο να κρέμεται από τον πάγκο ή το τραπέζι γιατί τα μικρά παιδιά μπορεί να σκοντάψουν.
- Σε περίπτωση πυρκαγιάς χρησιμοποιείτε πυροσβεστήρες διοξειδίου του άνθρακα (CO<sub>2</sub>). Μην χρησιμοποιείτε νερό ή πυροσβεστήρες σκόνης.
- Οι σχάρες εξαερισμού που βρίσκονται στη βάση της συσκευής να μην εμποδίζονται.

**Εγκατάσταση της συσκευής**

- Διαβάστε προσεκτικά τις οδηγίες.
- Ποτέ μην εγκαθιστάτε τη μηχανή σε χώρο όπου η θερμοκρασία μπορεί να είναι κατώτερη ή ίση με 0° Κελσίου (αν το νερό παγώσει η συσκευή μπορεί να καταστραφεί) ή σε συνθήκες θερμοκρασίας ανώτερης των 40° Κελσίου.
- Βεβαιωθείτε ότι η τάση του ηλεκτρικού δικτύου αντιστοιχεί σε αυτή που αναγράφεται στην ετικέτα τεχνικών χαρακτηριστικών της συσκευής. Συνδέστε τη συσκευή μόνο σε πρίζα ρεύματος που διαθέτει τουλάχιστον **6 A**, για μοντέλα που τροφοδοτούνται με **230 Vεν**, και τουλάχιστον **15 A**, για τα μοντέλα με **120 Vεν** με επαρκή γείωση.
- Σε περίπτωση που η ηλεκτρική πρίζα και το φις της συσκευής

**ВАЖНЫЕ МЕРЫ ПРЕДОСТОРОЖНОСТИ**

- *Использование принадлежностей, отличных от рекомендованных производителем, может привести к возгоранию, удару электрическим током или причинению вреда здоровью.*
- *Перед выключением машины необходимо убедиться в том, что главный выключатель находится в положении «0» (Рис.1).*
- *Для извлечения штепсельной вилки из розетки не тяните за шнур и не касайтесь вилки мокрыми руками.*
- *Не перемещайте и не тяните машину за шнур питания.*
- *Чтобы снизить вероятность получения травм, не оставляйте шнур питания свисающим со стола или барных стоек, за который дети могут потянуть или случайно наткнуться.*

- *В случае возникновения пожара следует воспользоваться углекислотными огнетушителями (CO<sub>2</sub>). Не используйте для этого воду или порошковые огнетушители.*
- *Запрещается закрывать вентиляционные отверстия, расположенные на основании прибора.*

**Установка машины**

- *Внимательно прочитайте все инструкции.*
- *Не устанавливайте машину в помещении, температура воздуха в котором может опуститься до 0 °C и ниже (замерзшая вода может привести к поломке прибора) или превысить 40 °C.*

---

## ΣΗΜΑΝΤΙΚΑ ΜΕΤΡΑ ΑΣΦΑΛΕΙΑΣ

- δεν ταιριάζουν, αντικαταστήστε το φως με ένα άλλο κατάλληλο σε εξουσιοδοτημένο κέντρο εξυπηρέτησης.
- Τοποθετήστε τη συσκευή πάνω σε πάγκο εργασίας μακριά από βρύσες και νιπτήρες.
- Αφού αφαιρέσετε τη συσκευασία, βεβαιωθείτε για την ακεραιότητα της συσκευής πριν την εγκαταστήσετε.
- Κρατήστε μακριά από τα παιδιά τα υλικά της συσκευασίας.

### Καθαρισμός της συσκευής

- Αποσυνδέστε την ηλεκτρική πρίζα όταν καθαρίζετε.
- Αφήστε τη συσκευή να κρυώσει πριν την καθαρίσετε.
- Βγάλτε το δοχείο νερού τραβώντας ελαφρά προς τα επάνω και

- στη συνέχεια προς τα έξω.
- Καθαρίστε το σώμα της μηχανής και τα εξαρτήματα με ένα βρεγμένο πανί και στεγνώστε με στεγνό και μαλακό πανί. Δεν συνιστάται η χρήση απορρυπαντικών.
- Μην ρίχνετε μεγάλες ποσότητες νερού στη συσκευή και μην θυθίζετε στο νερό.

### Σε περίπτωση βλάβης της συσκευής

Μην χρησιμοποιείτε τη συσκευή εάν το καλώδιο ή το φως έχουν υποστεί βλάβη ή εάν η συσκευή παρουσιάζει ενδείξεις κακής λειτουργίας ή εάν έχει υποστεί βλάβη. Μεταφέρετε τη συσκευή στο πιο κοντινό εξουσιοδοτημένο κέντρο τεχνικής υποστήριξης για να γίνει

---

## ВАЖНЫЕ МЕРЫ ПРЕДОСТОРОЖНОСТИ

- Убедитесь, что напряжение электрической сети соответствует требованиям, указанным в табличке с основными данными. Прибор можно подключать только к сетевой розетке с номинальным током **6 А** для моделей с питанием от сети **230 В** переменного тока и **15 А** для моделей с питанием от сети **120 В** переменного тока, которая имеет надлежащее заземление.
  - В случае несоответствия между сетевой розеткой и штепсельной вилкой прибора, обратитесь в авторизованный сервисный центр для замены на вилку подходящего типа.
  - Установите прибор на рабочей поверхности вдали от водопроводных кранов и кухонных моек.
  - После снятия упаковки, и перед тем, как устанавливать прибор, необходимо проверить его целостность.
  - Не оставляйте упаковочный материал в зонах, доступных для детей.
- ### Чистка машины
- Чистку машину можно производить только после извлечения вилки шнура питания из розетки.
  - Перед началом чистки необходимо дать машине остыть.
  - Достаньте бак для воды, осторожно потянув его сначала вверх, а затем наружу.
  - Удалите загрязнения с корпуса и принадлежностей сначала

## ΣΗΜΑΝΤΙΚΑ ΜΕΤΡΑ ΑΣΦΑΛΕΙΑΣ

ο έλεγχος ή η επισκευή.

Εάν το καλώδιο τροφοδοσίας έχει υποστεί βλάβη, πρέπει να αντικατασταθεί από τον κατασκευαστή ή από το αντίστοιχο κέντρο τεχνικής υποστήριξης.

Σε περίπτωση βλάβης ή κακής λειτουργίας της συσκευής, απενεργοποιήστε την και μην προσπαθήσετε να την επισκευάσετε. Για τυχόν επισκευές, απευθυνθείτε αποκλειστικά και μόνο στο εξουσιοδοτημένο Κέντρο Τεχνικής Υποστήριξης της Αντιπροσωπείας και ζητήστε τη χρήση αυθεντικών ανταλλακτικών. Σε περίπτωση που αγνοήσετε τα παραπάνω, διακινδυνεύετε την ακεραιότητα της συσκευής και χάνετε το δικαίωμα στην εγγύηση.

## Λανθασμένος τρόπος χρήσης της συσκευής

- Ο κατασκευαστής δεν θεωρείται υπεύθυνος για τυχόν ατυχήματα που μπορεί να προκληθούν από έλλειψη της γείωσης ή από την παράλειψη τήρησης των νόμων που ισχύουν για την εγκατάσταση γείωσης.
- Ο κατασκευαστής δεν θεωρείται υπεύθυνος για τυχόν βλάβες που μπορεί να προκληθούν από λανθασμένη, ανάρμοστη ή παράλογη χρήση.

## ВАЖНЫЕ МЕРЫ ПРЕДОСТОРОЖНОСТИ

*влажной тряпкой, затем протрите сухой неабразивной тканью. Не рекомендуется использовать моющие средства.*

- *Не допускайте попадания на прибор больших струй воды, а также частичного либо полного погружения в воду.*

### **В случае неисправности машины**

*Не пользуйтесь прибором, если шнур или вилка повреждены, машина неисправна либо имеет какие-либо повреждения. Отнесите прибор в ближайший авторизованный сервисный центр для осмотра, ремонта или проверки правильной работы.*

*Если шнур питания поврежден, необходимо заменить его, обратившись к производителю или в его сервисный центр.*

*В случае повреждения или неисправности прибора его необходимо выключить и не предпринимать самостоятельного ремонта. Ремонт может выполняться только в авторизованном сервисном центре производителя и только с использованием оригинальных запасных частей. Несоблюдение изложенных выше требований может оказать влияние на безопасность прибора и привести к аннулированию гарантии.*

### **Неправильное использование прибора**

- *Производитель не несет ответственности за несчастные случаи, произошедшие в результате отсутствующей или несоответствующей требованиям действующего законо-*

### **Οδηγίες για το καλώδιο τροφοδοσίας**

- a) Παρέχεται ένα κοντό καλώδιο τροφοδοσίας με σκοπό τη μείωση του κινδύνου να μπλέξετε ή να σκοντάψετε στο μακρύτερο καλώδιο.
- b) Διατίθενται καλώδια επέκτασης και μπορούν να χρησιμοποιηθούν αν προσέχετε.
- c) Αν χρησιμοποιείτε καλώδιο επέκτασης:
  - 1) Τα ηλεκτρικά χαρακτηριστικά στη σήμανση του καλωδίου επέκτασης πρέπει να καλύπτουν τουλάχιστον τα ονομαστικά χαρακτηριστικά της συσκευής.

- 2) Εάν η συσκευή είναι γειωμένου τύπου, το καλώδιο επέκτασης θα πρέπει να είναι του τύπου με 3 σύρματα με γείωση.
- 3) Το μακρύτερο καλώδιο πρέπει να τακτοποιηθεί έτσι ώστε να μην πέφτει από τον πάγκο ή το τραπέζι όπου μπορεί να το τραβήξουν από παιδιά ή να σκοντάψει κάποιος επάνω του.

### **ΠΡΟΣΟΧΗ: ΦΥΛΑΞΤΕ ΤΙΣ ΠΑΡΟΥΣΕΣ ΟΔΗΓΙΕΣ**

*дательства системы заземления.*

- *Производитель не несет ответственности за ущерб, причиненный вследствие неправильного, ошибочного или неблагоразумного использования прибора.*

### **Инструкции для шнура питания**

- a) *Короткий шнур питания должен поставляться для уменьшения рисков, связанных с запутыванием или спотыканием через более длинный шнур.*
- b) *Удлинительные шнуры могут быть использованы при со-*

*блюдении осторожности в их применении.*

- c) *При использовании удлинительного шнура:*
  - 1) *Обозначенные электрические параметры удлинительного шнура должны быть не меньше электрических параметров прибора;*
  - 2) *Если прибор заземленного типа, удлинительный шнур должен быть 3-проводным заземленным шнуром;*
  - 3) *Более длинный шнур должен быть расположен таким образом, чтобы он не свисал со столешницы или поверхности стола, где его могут потянуть дети или споткнутся через него.*

### **ВНИМАНИЕ: СОХРАНЯЙТЕ ЭТИ ИНСТРУКЦИИ.**

## ΕΓΚΑΤΑΣΤΑΣΗ ΚΑΙ ΑΡΧΙΚΗ ΛΕΙΤΟΥΡΓΙΑ ΤΗΣ ΜΗΧΑΝΗΣ УСТАНОВКА И ПЕРВОЕ ВКЛЮЧЕНИЕ МАШИНЫ

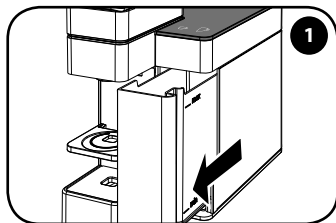

Αφαιρέστε το δοχείο νερού.

Достаньте бак для воды.

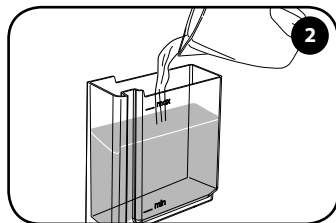

Γεμίστε το με φρέσκο πόσιμο νερό μέχρι τη στάθμη MAX.

Заполните его свежей питьевой водой до уровня MAX.

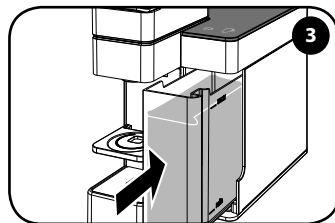

Βάλτε μέχρι τέρμα το δοχείο στη μηχανή.

Полностью вставьте бак в машину.

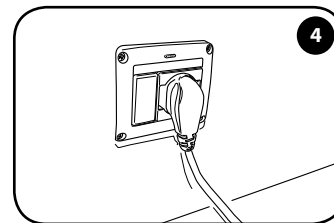

Βάλτε το φις στην πρίζα.

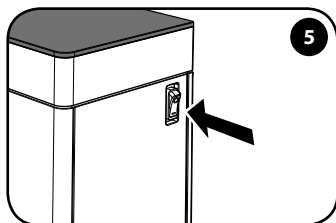

Вставьте вилку в розетку.



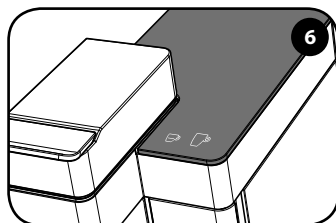

Γυρίστε τον διακόπτη στη θέση «I» για να ανάψετε τη μηχανή.



Чтобы включить машину, установите выключатель в положение «I».



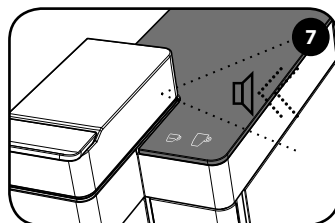

Τα κουμπιά  και  αναβοσβήνουν διαδοχικά: φάση θέρμανσης.

Загорятся по очереди кнопки  и  : начнется фаза подогрева.



Τα κουμπιά  και  ανάβουν σταθερά και ένας ήχος υποδεικνύει ότι η μηχανή είναι έτοιμη.

Кнопки  и  начнут гореть в непрерывном режиме, и раздастся звуковой сигнал готовности машины.

Μετά από 30 λεπτά αδράνειας η μηχανή μπαίνει αυτόματα σε κατάσταση Power Save, εξοικονόμησης ενέργειας. Το κουμπί  αναβοσβήνει αργά. Για την εκ νέου ενεργοποίηση της μηχανής αγγίξτε ελαφρά ένα από τα δύο κουμπιά.

Через 30 минут простоя машина автоматически переходит в энергосберегающий режим. Кнопка  начнет медленно мигать. Для повторного включения машины нажмите любую из двух кнопок.

**Προσοχή:** βεβαιωθείτε ότι η βάση για κάψουλες «B» είναι κλειστή σωστά πριν την παροχή καφέ. Μην την ανοίγετε ποτέ κατά τη διάρκεια παροχής του καφέ.

**Σημείωση:** στην αρχική ενεργοποίηση και σε περίπτωση αδράνειας για πολλές μέρες, αφού τοποθετήσετε ένα δοχείο επαρκούς χωρητικότητας κάτω από το ακροφύσιο «C», συνιστάται η παροχή τουλάχιστον μισού δοχείου νερού με την μηχανή χωρίς κάψουλες.

**Внимание!** Перед подачей кофе необходимо убедиться, что отделение для капсул «B» хорошо закрыто. Никогда не открывайте это отделение во время подачи кофе.

**Примечание:** При первом включении, а также в случае если машина не использовалась в течение нескольких дней, после установки под устройством подачи «C» подходящей емкости рекомендуется выполнить подачу хотя бы половины бака воды, не используя капсулы.

## ΠΡΟΕΤΟΙΜΑΣΙΑ ΤΟΥ ΕΣΠРЕΣΟ ПРИГОТОВЛЕНИЕ ЭСПРЕССО

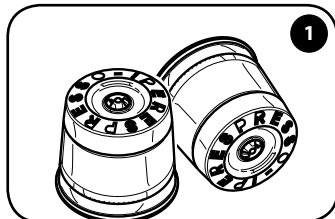

Για αυτή την παρασκευή χρησιμοποιήστε αποκλειστικά κάψουλες Iperpresso για ΕΣΠРЕΣΟ.

Для этого типа приготовления используйте исключительно капсулы Iperpresso для ЭСПРЕССО.

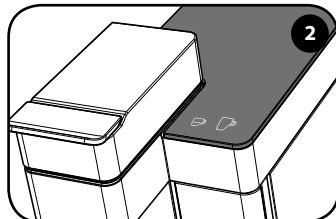

Τα κουμπιά ☕ και ☕ ανάβουν σταθερά.

Кнопки ☕ и ☕ горят в непрерывном режиме.

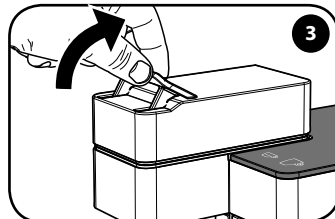

Απασφαλίστε τον μοχλό.

Разблокируйте рычаг.

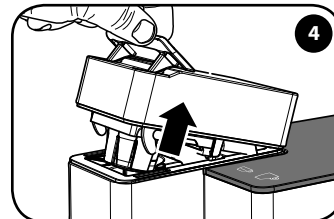

Ανασηκώστε τον μοχλό.

Поднимите рычаг.

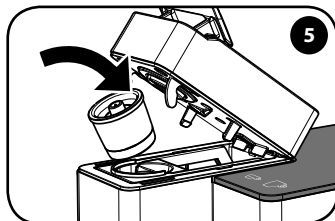

Τοποθετήστε την κάψουλα.

Положите капсулу.

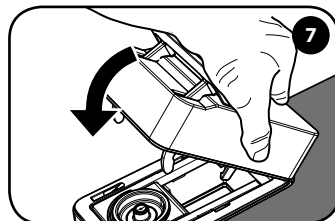
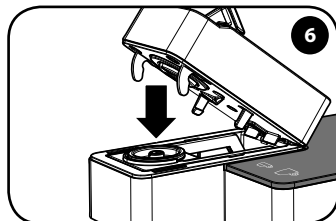

Κατεβάστε το κινητό μέρος.

Опустите подвижную часть.

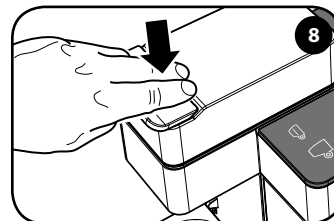

Ασφαλίστε κατεβάζοντας τον μοχλό.

Заблокируйте, опустив рычаг.

**Σημείωση:** Μη χρησιμοποιείτε άλλες κάψουλες εκτός των Iperpresso για την παρασκευή ΕΣΠРЕΣΟ και ΚΑΦΕ ΦΙΛΤΡΟΥ, καθώς μπορεί να προκαλέσουν ζημιά στη μηχανή.  
**Σημείωση:** αν υπάρχει μια κάψουλα στην βάση «B», θα βγει αυτόματα με το άνοιγμα της βάσης. Η κάψουλα πρέπει να μπαίνει στην βάση εύκολα, σε αντίθετη περίπτωση βγάλτε την και τοποθετήστε την σωστά.

**Примечание:** Не используйте другие капсулы, кроме капсул Iperpresso для приготовления ЭСПРЕССО и ФИЛЬТРОВАННОГО КОФЕ, поскольку другие капсулы могут повредить машину.

**Примечание:** Если внутри отделения «B» находится капсула, она будет автоматически удалена при открытии отделения. Капсула должна легко входить в отделение; в противном случае ее необходимо достать и вставить заново.



## ΠΡΟΕΤΟΙΜΑΣΙΑ ΤΟΥ ΕΣΠРЕΣΟ ПРИГОТОВЛЕНИЕ ЭСПРЕССО



Τοποθετήστε το φλιτζανάκι για εσπρέσο.

*Поставьте чашку для эспрессо.*

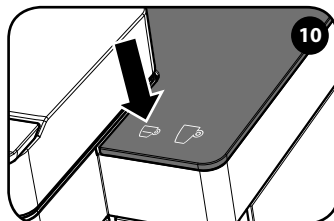

Πατήστε ☞ για την παροχή ενός εσπρέσο.

*Нажмите ☞ для подачи порции эспрессо.*

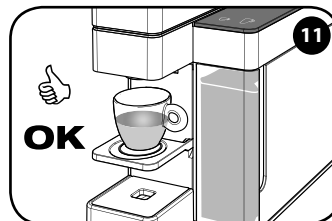

Η παροχή ολοκληρώνεται αυτόματα.

*Подача будет завершена автоматически.*

## ΣΥΜΒΟΥΛΕΣ

Για να απολαύσετε εσπρέσο υψηλής ποιότητας θυμηθείτε να:

- Αλλάζετε καθημερινά το νερό στο δοχείο «L».
- Είναι προτιμότερο να χρησιμοποιείτε νερό με συνολική σκληρότητα κάτω από 12 γαλλικούς βαθμούς για να διατηρηθούν χαμηλά οι επικαθίσεις στο εσωτερικό της μηχανής.
- Χρησιμοποιείτε ζεστά φλιτζανάκια.

## РЕКОМЕНДАЦИИ

Для приготовления качественного эспрессо необходимо:

- Ежедневно менять воду в баке «L».
- Использовать воду со степенью жесткости ниже 12 французских градусов для уменьшения количества отложений внутри машины.
- Использовать горячие чашки.

Σε περίπτωση εσφαλμένου συνδυασμού μεταξύ κάψουλας και επιλογής τρόπου παρασκευής (κάψουλα εσπρέσο + κουμπί ☞ / κάψουλα καφέ φίλτρου + κουμπί ☞) συνιστάται να μην καταναλώνετε το ρόφημα γιατί το αποτέλεσμα στο φλιτζάνι δεν θα είναι καλό από άποψη ποιότητας. Ωστόσο, αυτό δεν θα προκαλέσει βλάβη στη λειτουργία της μηχανής. Προτείνουμε να επαναλάβετε την παροχή με το σωστό συνδυασμό κάψουλας και κουμπιού.

В случае ошибочного сочетания капсулы и выбранного режима приготовления (капсула эспрессо + кнопка ☞ / капсула фильтрованного кофе + кнопка ☞) рекомендуется не употреблять напиток, полученный таким образом, поскольку содержимое чашки не будет оптимальным с точки зрения качества. Все же, это никоим образом не портит работу машины. Рекомендуется повторить подачу с правильным сочетанием капсулы и кнопки.

Η μηχανή έχει προρυθμιστεί για την παροχή 25 ml καφέ εσπρέσο. Μπορείτε να σταματήσετε την παροχή πριν από την αυτόματη διακοπή πατώντας το κουμπί που μόλις επιλέξατε.

*Машина была предварительно настроена подавать 25 мл кофе эспрессо. Процесс подачи можно прервать раньше автоматической остановки, нажав ранее выбранную кнопку.*

## ΠΑΡΑΣΚΕΥΗ ΤΟΥ ΚΑΦΕ ΦΙΛΤΡΟΥ ПРИГОТОВЛЕНИЕ ФИЛЬТРОВАННОГО КОФЕ

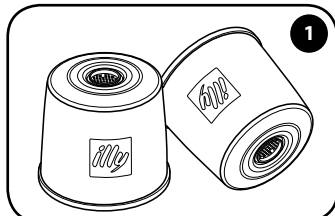

Για αυτή την παρασκευή χρησιμοποιήστε αποκλειστικά κάψουλες Iperespresso για ΚΑΦΕ ΦΙΛΤΡΟΥ.

Для этого типа приготовления используйте исключительно капсулы Iperespresso для ФИЛЬТРОВАННОГО КОФЕ.

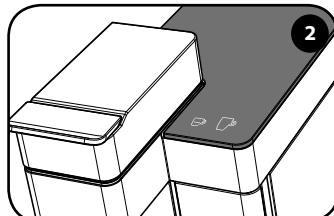

Τα κουμπιά ☕ και ☕ ανάβουν σταθερά.

Кнопки ☕ и ☕ горят в непрерывном режиме.

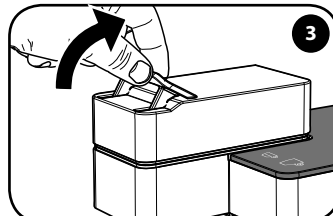

Απασφαλίστε τον μοχλό.

Разблокируйте рычаг.

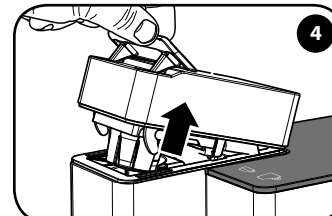

Ανασηκώστε τον μοχλό.

Поднимите рычаг.

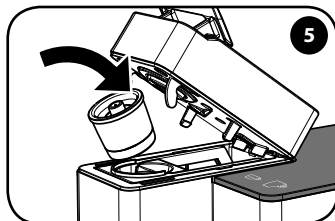

Τοποθετήστε την κάψουλα.

Положите капсулу.

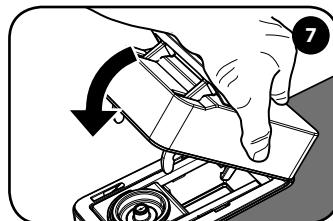
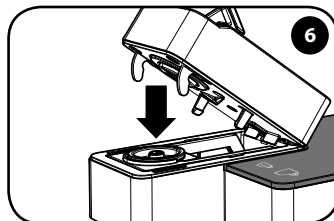

Κατεβάστε το κινητό μέρος.

Опустите подвижную часть.

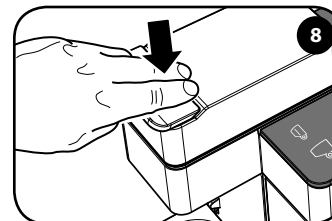

Ασφαλίστε κατεβάζοντας τον μοχλό.

Заблокируйте, опустив рычаг.

**Σημείωση:** Μη χρησιμοποιείτε άλλες κάψουλες εκτός των Iperespresso για την παρασκευή ΕΣΠРЕССО και ΚΑΦΕ ΦΙΛΤΡΟΥ, καθώς μπορεί να προκαλέσουν ζημιά στη μηχανή.  
**Σημείωση:** αν υπάρχει μια κάψουλα στην βάση «B», θα βγει αυτόματα με το άνοιγμα της βάσης. Η κάψουλα πρέπει να μπαίνει στην βάση εύκολα, σε αντίθετη περίπτωση βγάλτε την και τοποθετήστε την σωστά.

**Примечание:** Не используйте другие капсулы, кроме капсул Iperespresso для приготовления ЭСПРЕССО и ФИЛЬТРОВАННОГО КОФЕ, поскольку другие капсулы могут повредить машину.

**Примечание:** Если внутри отделения «B» находится капсула, она будет автоматически удалена при открытии отделения. Капсула должна легко входить в отделение; в противном случае ее необходимо достать и вставить заново.

## ΠΑΡΑΣΚΕΥΗ ΤΟΥ ΚΑΦΕ ΦΙΛΤΡΟΥ ПРИГОТОВЛЕНИЕ ФИЛЬТРОВАННОГО КОФЕ

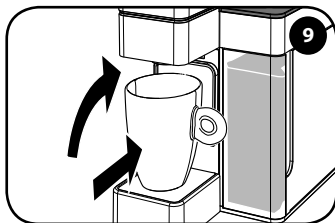

Ανασηκώστε την επιφάνεια στήριξης και τοποθετήστε ένα μεγάλο φλιτζάνι κούπα.

*Поднимите опору и поставьте большую кружку.*

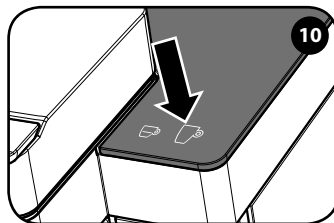

Πατήστε  για παροχή καφέ φίλτρου.

*Нажмите  для подачи фильтрованного кофе.*

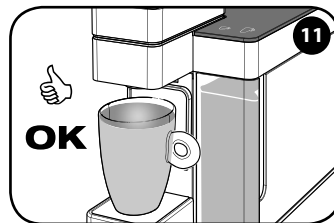

Η παροχή ολοκληρώνεται αυτόματα.

*Подача будет завершена автоматически.*

### ΣΥΜΒΟΥΛΕΣ



Για να απολαύσετε καφέ φίλτρου ποιότητας θυμηθείτε ότι:



- Αλλάζετε καθημερινά το νερό στο δοχείο «L».
- Είναι προτιμότερο να χρησιμοποιείτε νερό με συνολική σκληρότητα κάτω από 12 γαλλικούς βαθμούς για να διατηρηθούν χαμηλά οι επικαθίσεις στο εσωτερικό της μηχανής.

### РЕКОМЕНДАЦИИ

Для приготовления качественного фильтрованного кофе необходимо:

- Ежедневно менять воду в баке «L».
- Использовать воду со степенью жесткости ниже 12 французских градусов для уменьшения количества отложений внутри машины.

Σε περίπτωση εσφαλμένου συνδυασμού μεταξύ κάψουλας και επιλογής τρόπου παρασκευής (κάψουλα εσπρέσο + κουμπι  / κάψουλα καφέ φίλτρου + κουμπι ) συνιστάται να μην καταναλώνετε το ρόφημα γιατί το αποτέλεσμα στο φλιτζάνι δεν θα είναι καλό από άποψη ποιότητας. Ωστόσο, αυτό δεν θα προκαλέσει βλάβη στη λειτουργία της μηχανής. Προτείνουμε να επαναλάβετε την παροχή με το σωστό συνδυασμό κάψουλας και κουμπιού.

*В случае ошибочного сочетания капсулы и выбранного режима приготовления (капсула эспрессо + кнопка  / капсула фильтрованного кофе + кнопка ) рекомендуется не употреблять напиток, полученный таким образом, поскольку содержимое чашки не будет оптимальным с точки зрения качества. Все же, это никоим образом не портит работу машины. Рекомендуется повторить подачу с правильным сочетанием капсулы и кнопки.*

Η μηχανή έχει προρυθμιστεί για την παροχή 220ml καφέ φίλτρου. Μπορείτε να σταματήσετε την παροχή πριν από την αυτόματη διακοπή πατώντας το κουμπι που μόλις επιλέξατε. Σημείωση: για την προετοιμασία ενός καφέ φίλτρου χρησιμοποιήστε ένα μεγάλο φλιτζάνι ή κούπα των 300ml τουλάχιστον ώστε να αποφύγετε το ξεχειλίωμα του καφέ.

*Машина была предварительно настроена подавать 220 мл фильтрованного кофе. Процесс подачи можно прервать раньше автоматической остановки, нажав ранее выбранную кнопку.*

*Примечание: для приготовления фильтрованного кофе используйте большую чашку или кружку объемом минимум 300 мл, чтобы избежать выливания кофе.*

## ΕΙΔΟΣ ΚΑΨΟΥΛΩΝ ΑΣΟΡΤΙΜΕΝΤ ΚΑΨΟΥΛ

Με αυτή τη μηχανή μπορείτε να χρησιμοποιήσετε κάψουλες Iperespresso τόσο ΕΣΠΡΕΣΟ όσο και ΚΑΦΕ ΦΙΛΤΡΟΥ.  
С этой машиной можно использовать как капсулы Iperespresso ЭСПРЕССО, так и ФИЛЬТРОВАННЫЙ КОФЕ.

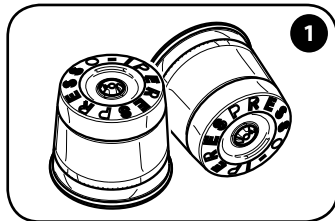

Για αυτή την παρασκευή του εσπρέσο χρησιμοποιήστε αποκλειστικά κάψουλες Iperespresso για ΕΣΠΡΕΣΟ.  
Для приготовления эспрессо используйте исключительно капсулы Iperespresso для ЭСПРЕССО.

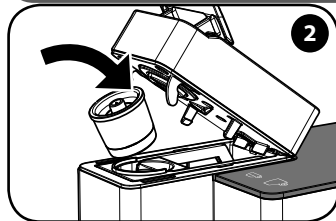

Τοποθετήστε την κάψουλα.  
Вставьте капсулу.

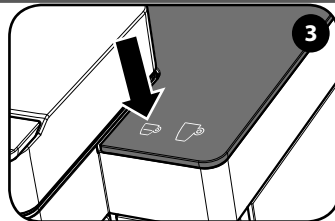

Με τις κάψουλες ΕΣΠΡΕΣΟ χρησιμοποιήστε μόνο το εικονίδιο ☕.  
Для капсул ЭСПРЕССО используйте только иконку ☕.



Πατήστε το κουμπί ☕ όπως για την παροχή ενός εσπρέσο.  
Нажмите кнопку ☕, чтобы приготовить эспрессо.

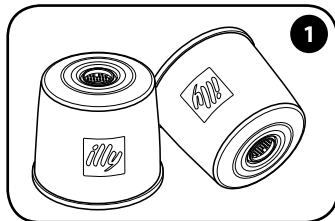

Για την παρασκευή του καφέ φίλτρου χρησιμοποιήστε αποκλειστικά κάψουλες Iperespresso για ΚΑΦΕ ΦΙΛΤΡΟΥ.  
Для приготовления фильтрованного кофе используйте исключительно капсулы Iperespresso для ФИЛЬТРОВАННОГО КОФЕ.

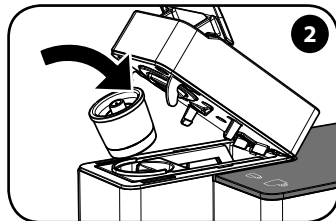

Τοποθετήστε την κάψουλα.  
Вставьте капсулу.

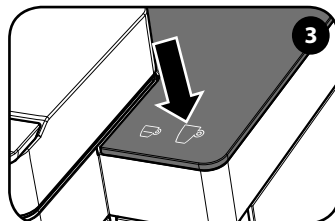

Με τις κάψουλες ΚΑΦΕ ΦΙΛΤΡΟΥ χρησιμοποιήστε μόνο το εικονίδιο ☕.  
Для капсул ФИЛЬТРОВАННОГО КОФЕ используйте только иконку ☕.

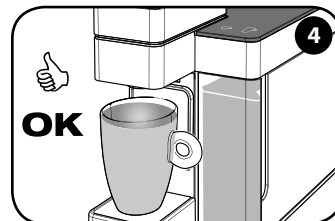

Πατήστε ☕ για την παρασκευή ενός καφέ φίλτρου.  
Нажмите ☕, чтобы приготовить фильтрованный кофе.

**Σημείωση:** Δεν μπορείτε να χρησιμοποιήσετε άλλες κάψουλες εκτός των Iperespresso για την παρασκευή ΕΣΠΡΕΣΟ και ΚΑΦΕ ΦΙΛΤΡΟΥ, καθώς μπορεί να προκαλέσουν ζημιά στη μηχανή. Για την προετοιμασία ενός καφέ φίλτρου χρησιμοποιήστε ένα μεγάλο φλιτζάνι ή κούπα των 300ml τουλάχιστον. Η παροχή ενός καφέ φίλτρου σε μικρό φλιτζάνι μπορεί να προκαλέσει υπερχείλιση του καφέ.

**Примечание:** Нельзя использовать другие капсулы, кроме капсул Iperespresso для ЭСПРЕССО и ФИЛЬТРОВАННОГО КОФЕ, поскольку другие капсулы могут повредить машину. Для приготовления фильтрованного кофе используйте большую чашку или кружку объемом минимум 300 мл. Подача фильтрованного кофе в маленькую чашку может привести к выливанию кофе за ее пределы.

## ΡΥΘΜΙΣΗ ΠΟΣΟΤΗΤΑΣ ΚΑΦΕ ΣΤΟ ΦΛΙΤΖΑΝΙ РЕГУЛИРОВКА КОЛИЧЕСТВА КОФЕ В ЧАШКЕ

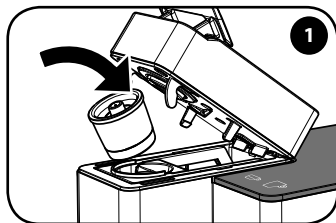

Τοποθετήστε την κάψουλα.

Положите капсулу.

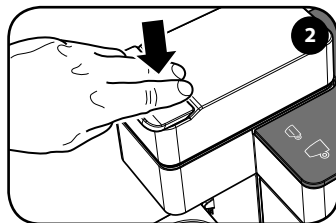

Ασφαλίστε κατεβάζοντας τον μοχλό.

Заблокируйте, опустив рычаг.

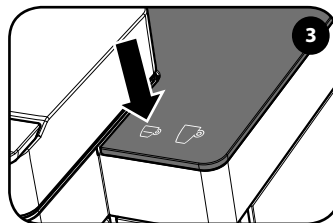

Κρατήστε πατημένο το ☕.

Нажмите и удерживайте кнопку ☕.

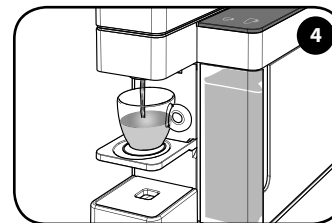

Αφήστε μόλις συμπληρωθεί η ποσότητα καφέ που επιθυμείτε.

Отпустите кнопку после подачи желаемого количества кофе.

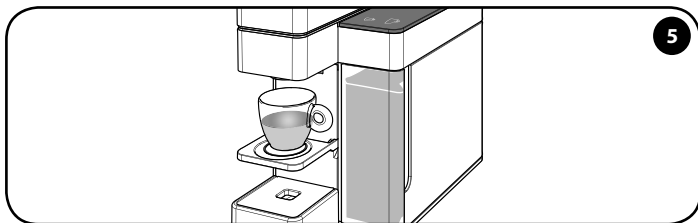

Η στάθμη έχει αποθηκευθεί. Η μηχανή είναι πλέον προγραμματισμένη- στην επόμενη πίεση του κουμπιού ☕ θα παρασχεθεί η ποσότητα καφέ που μόλις αποθηκεύσατε στην μνήμη.

Уровень будет сохранен в памяти. Теперь машина запрограммирована; в следующий раз при нажатии кнопки ☕ будет подано запрограммированное количество кофе.

Η μηχανή επιτρέπει την ρύθμιση της ποσότητας/όγκου του καφέ που επιθυμείτε στο φλιτζάνι και για τα δύο κουμπιά παροχής ☕ + ☕ μέχρι ένα μέγιστο 100 δευτερόλεπτων παροχής.

Σημείωση: χάριν απλότητας εξηγείται ο προγραμματισμός μόνο για το κουμπί ☕ για να προγραμματίσετε το κουμπί ☕ εκτελέστε την ίδια διαδικασία πατώντας ☕.

Машина позволяет регулировать количество/объем желаемого кофе в чашке для обоих кнопок ☕ + ☕, максимум до 100 секунд подачи.

Примечание: В качестве примера показан порядок программирования только одной кнопки ☕; для программирования кнопки ☕ выполните аналогичную процедуру, нажав ☕.

Οι ακόλουθες εργοστασιακές ρυθμίσεις απεικονίζουν το μέσο χρόνο παρασκευής του καλύτερου δυνατού καφέ εσπρέσο και καφέ φίλτρου illy: καφές εσπρέσο 20 δευτερόλεπτα 25 ml / καφές φίλτρου 65 δευτερόλεπτα, 220ml.

Следующие фабричные установки отображают средние значения времени для приготовления наилучшего кофе эспрессо и фильтрованного кофе illy: кофе эспрессо 20 сек, 25 мл / фильтрованный кофе 65 сек, 220 мл.

## ΚΑΘΑΡΙΣΜΟΣ ΚΑΙ ΣΥΝΤΗΡΗΣΗ ЧИСТКА И ТЕХНИЧЕСКОЕ ОБСЛУЖИВАНИЕ

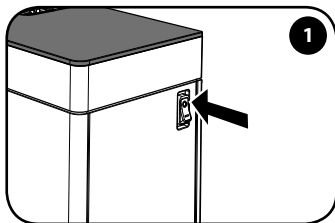

Σβήστε τη μηχανή και βγάλτε το φις από την πρίζα.

*Выключите машину и достаньте вилку из розетки.*

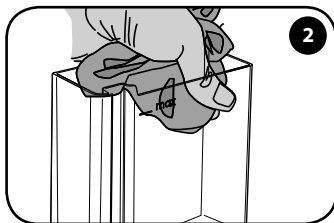

Αφαιρέστε και πλύνετε το δοχείο νερού.

*Достаньте и вымойте бак для воды.*

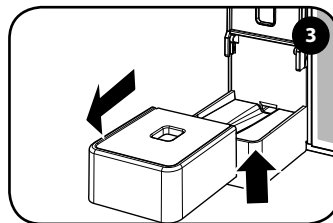

Ανασηκώστε και βγάλτε την επιφάνεια στήριξης φλιτζανιών και πλύνετε τη.

*Поднимите и достаньте подставку для чашек, и вымойте ее.*

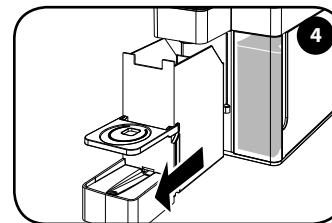

Αφαιρέστε το συρτάρι συλλογής για χρησιμοποιημένες κάψουλες.

*Достаньте поддон для сбора использованных капсул.*

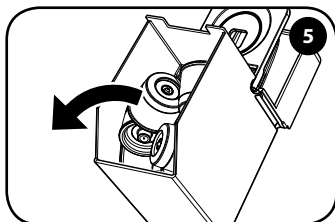

Αφαιρέστε το συρτάρι των υπολειμμάτων (χρησιμοποιημένες κάψουλες/καφέ) και πλύνετε το.

*Выбросьте из поддона все остатки (использованные капсулы/кофе) и вымойте поддон.*

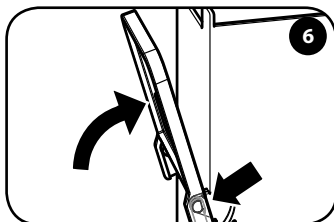

Περιστρέψτε την επιφάνεια στήριξης για τα φλιτζανάκια και ευθυγραμμίστε την.

*Поднимите подставку для чашек вверх.*

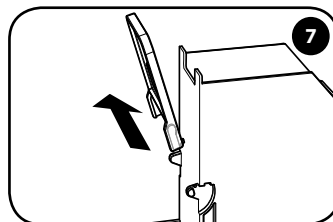

Βγάλτε την επιφάνεια στήριξης για τα φλιτζανάκια και πλύνετε τη.

*Снимите подставку для чашек и вымойте ее.*

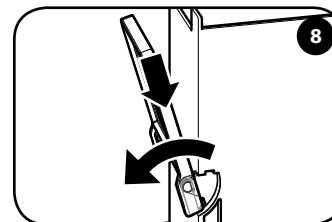

Τοποθετήστε την επιφάνεια στήριξης για τα φλιτζανάκια και κατεβάστε την.

*Вставьте подставку для чашек и опустите ее.*

Μη χρησιμοποιείτε το νερό που έχει παραμείνει στο δοχείο νερού «L» για μερικές μέρες, πλύνετε το και γεμίζετε καθημερινά με φρέσκο πόσιμο νερό. Ο καθαρισμός της μηχανής και των εξαρτημάτων της πρέπει να γίνεται τουλάχιστον μια φορά την εβδομάδα. Μη χρησιμοποιείτε αιθυλική αλκοόλη, διαλυτικά, λειαντικά σφουγγαράκια ή/και διαβρωτικές χημικές ουσίες. Μη στεγνώνετε τη μηχανή ή/και τα εξαρτήματά της στον φούρνο μικροκυμάτων ή/ ένα συμβατικό φούρνο.

*Не используйте воду, которая находилась в баке «L» в течение нескольких дней; бак необходимо мыть и наполнять свежей питьевой водой ежедневно. Чистка машины и ее компонентов должна выполняться не реже одного раза в неделю. Не используйте этиловый спирт, растворители, абразивные губки и (или) агрессивные химические средства. Не используйте для сушки машины и (или) ее компонентов микроволновую печь и (или) духовку.*

## ΑΦΑΛΑΤΩΣΗ

## УДАЛЕНИЕ НАКИПИ

1. Αν ο φωτισμός στα εικονίδια πάνω στο τζάμι της μηχανής εμφανίζεται μειωμένος , απαιτείται αφαλάτωση της. Η διάρκεια του κύκλου είναι περίπου 20 λεπτά.
2. Ο σχηματισμός αλάτων είναι το φυσιολογικό επακόλουθο της χρήσης της μηχανής. Η μηχανή είναι εφοδιασμένη με ένα αυτόματο πρόγραμμα που επιτρέπει τη βελτιστοποίηση του καθαρισμού και την αφαίρεση των επικαθίσεων αλάτων από το εσωτερικό της. Αν δεν εκτελεστεί η διαδικασία της αφαλάτωσης, τα άλατα μπορεί να προκαλέσουν δυσλειτουργίες που δεν καλύπτονται από την εγγύηση.
3. Χρησιμοποιήστε μόνο προϊόντα αφαλάτωσης κατάλληλα για μηχανές του καφέ. Μην χρησιμοποιήσετε ξίδι, αλισίβα, αλάτι, μυρμηκικό οξύ επειδή προξενούν ζημία στην μηχανή. Ακολουθήστε τη διαδικασία που υποδεικνύεται παρακάτω και όχι τις ειδικές οδηγίες που υπάρχουν στη συσκευασία του προϊόντος αφαλάτωσης.
4. Αν κατά τη διάρκεια της διαδικασίας αφαλάτωσης υπάρξει απώλεια τάσης δικτύου, όταν επιστρέψει το ρεύμα ο κύκλος θα ξεκινήσει ξανά από εκεί που είχε διακοπεί.

1. Если подсветка иконок на стекле машины слабеет , это означает, что машина нуждается в удалении накипи. Длительность цикла составляет прибл. 20 минут.
2. Образование накипи является естественным следствием пользования машиной. Машина оснащена автоматической программой, которая позволяет оптимизировать очистку и удалить отложения накипи из внутренних компонентов. Если не выполнить процедуру удаления накипи, то накипь может привести к неисправностям в работе, на которые не распространяется гарантия.
3. Используйте только средства для удаления накипи, предназначенные для кофемашин. Запрещается использовать уксус, щелочь, соль, муравьиную кислоту, потому что они повреждают машину. Соблюдайте порядок действий, который описан далее, а не инструкции на упаковке средства для удаления накипи.
4. Если в ходе процедуры удаления накипи произойдет отключение напряжения сети электропитания, то после его восстановления цикл возобновится с того места, в котором он был прерван.

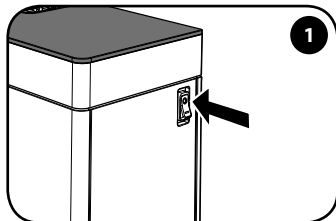

Σβήστε τη μηχανή.

Выключите машину.

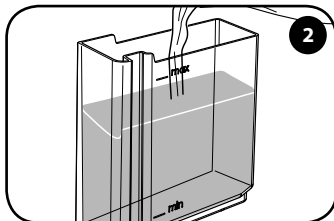

Αφαιρέστε το δοχείο και γεμίστε το με 0,9 Lt φρέσκο νερό (έως τη στάθμη MAX).

Достаньте бак и наполните его 0,9 л свежей воды (до уровня MAX).

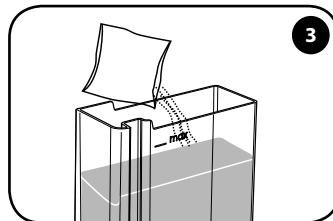

Ρίξτε στο γεμάτο με νερό δοχείο το διάλυμα αφαλάτωσης και ανακατέψτε μέχρι να διαλυθεί εντελώς.

Насыпьте раствор для удаления накипи в бак, наполненный водой, и размешайте его до полного растворения.

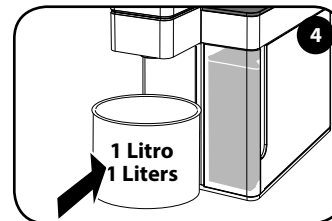

Τοποθετήστε ένα δοχείο χωρητικότητας τουλάχιστον 1 Lt κάτω από τη μονάδα παρασκευής καφέ.

Поставьте емкость объемом минимум 1 л под блок приготовления кофе.

Προκειμένου να διευκολυνθούν οι λειτουργίες των σημείων 4 και 10, συνιστούμε την αφαίρεση της βάσης για άδειες κάψουλες προκειμένου να γίνει χώρος για ένα μεγαλύτερο δοχείο και να εξασφαλιστεί μεγαλύτερη σταθερότητα.

Чтобы облегчить операции в пунктах 4 и 10, рекомендуется достать отделение для использованных капсул, освобождая пространство для более объемной и устойчивой емкости.

## ΑΦΑΛΑΤΩΣΗ УДАЛЕНИЕ НАКИПИ

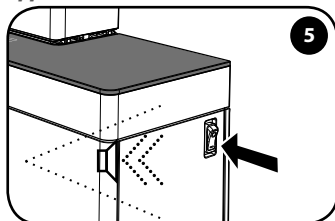

Ανάψτε τη μηχανή: εντός 15 δευτερολέπτων από το άναμμα, πατήστε και κρατήστε πατημένο το κουμπί  μέχρι να ακουστούν 3 ηχητικές ενδείξεις (3 σύντομοι ήχοι και 1 παρατεταμένος). Αφήστε το κουμπί.

*Включите машину: в течение 15 секунд с момента включения, нажмите и удерживайте нажатой кнопку  до появления 3 звуковых сигналов (3 коротких звука и 1 длинный). Отпустите кнопку.*

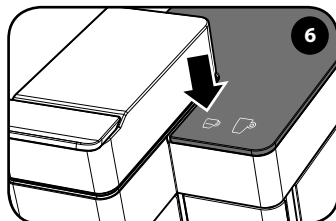

Το κουμπί  αναβοσβήνει: η μηχανή είναι έτοιμη να ξεκινήσει τον κύκλο αφαλάτωσης.

*Кнопка  мигает: машина готова к запуску цикла очистки от накипи.*

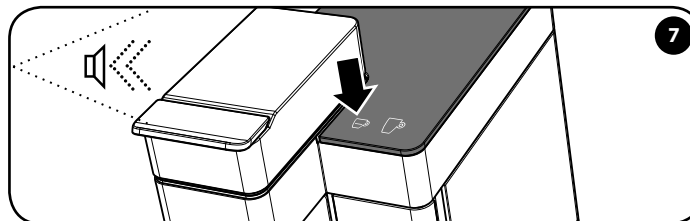





Πατήστε 1 φορά το κουμπί  για εκκίνηση του κύκλου αφαλάτωσης. Μια παρατεταμένη ηχητική ένδειξη υποδεικνύει ότι ο κύκλος έχει ξεκινήσει.

Το κουμπί εσπρέσο   αναβοσβήνει με εναλλασσόμενο τρόπο. Η μηχανή θα παρέχει νερό με διακοπτόμενο τρόπο από τη μονάδα παρασκευής καφέ (διάρκεια 14 λεπτά).

*Нажмите 1 раз кнопку , чтобы запустить цикл очистки от накипи. Продолжительный звуковой сигнал указывает на то, что цикл запущен.*

*Кнопка эспрессо   мигает попеременно. Машина с перерывами будет подавать воду из блока приготовления кофе (длительность 14 минут).*

Μπορείτε να διακόψετε προσωρινώς τον κύκλο αφαλάτωσης πατώντας το κουμπί . Για την επανεκκίνηση του κύκλου, πατήστε εκ νέου το κουμπί .

*Цикл очистки от накипи можно временно приостановить, нажав кнопку . Чтобы возобновить цикл, повторно нажмите кнопку .*

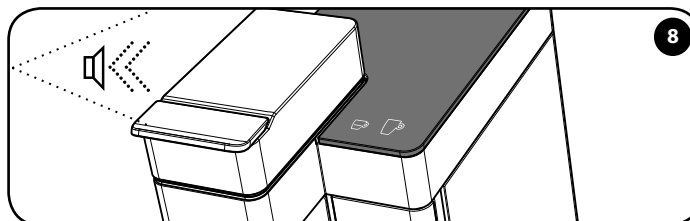

Μια επαναλαμβανόμενη ηχητική ένδειξη υποδεικνύει το τέλος της φάσης αφαλάτωσης. Το εικονίδιο  που αναβοσβήνει αργά υποδεικνύει ότι η μηχανή είναι έτοιμη για να συνεχίσει με τη φάση έκπλυσης των κυκλωμάτων για την εξάλειψη ενδεχόμενων υπολειμμάτων διαλύματος αφαλάτωσης.

*Повторный звуковой сигнал указывает на завершение фазы удаления накипи. Иконка , которая медленно мигает, указывает на то, что машина готова к фазе ополаскивания контуров для удаления возможных остатков раствора для удаления накипи.*

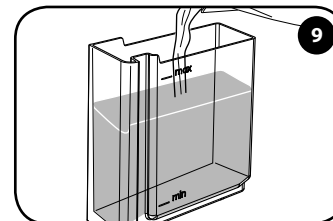

Βγάλτε και πλύνετε σχολαστικά το δοχείο. Γεμίστε το με 0,9 Lt φρέσκο νερό (έως τη στάθμη MAX).

*Достаньте и аккуратно промойте бак. Наполните его 0,9 л свежей воды (до уровня MAX).*



## ΑΦΑΛΑΤΩΣΗ УДАЛЕНИЕ НАКИПИ

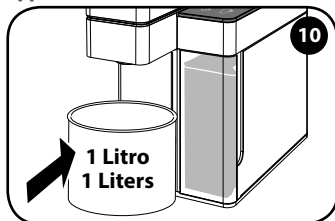

Αδειάστε και επανατοποθετήστε το δοχείο χωρητικότητας τουλάχιστον 1 Lt κάτω από τη μονάδα παρασκευής καφέ.

Опустошите и установите на место емкость объемом минимум 1 л под блок приготовления кофе.

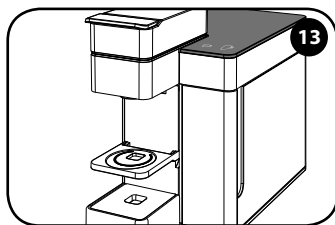

Η μηχανή είναι τώρα έτοιμη για χρήση.

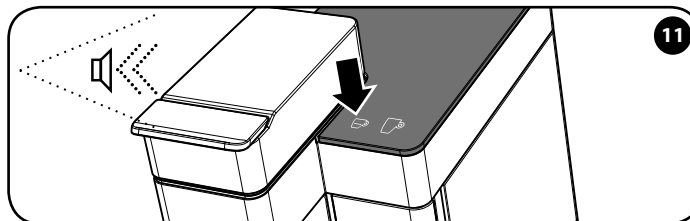

Теперь машина готова к использованию.



Πατήστε 1 φορά το κουμπί  για εκκίνηση του κύκλου έκπλυσης. Μία παρατεταμένη ηχητική ένδειξη υποδεικνύει ότι ο κύκλος έχει ξεκινήσει.

Το κουμπί   αναβοσβήνει με εναλλασσόμενο τρόπο. Η μηχανή θα παρέχει νερό με διακοπτόμενο τρόπο από τη μονάδα παρασκευής καφέ (διάρκεια 2 λεπτά).

Нажмите 1 раз кнопку , чтобы запустить цикл ополаскивания; продолжительный звуковой сигнал указывает, что цикл запущен.

Кнопка   мигает попеременно. Машина с перерывами будет подавать воду из блока приготовления кофе (длительность 2 минуты).

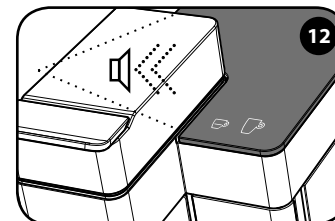

Μια επαναλαμβανόμενη ηχητική ένδειξη υποδεικνύει το τέλος της φάσης έκπλυσης.

Τα κουμπία   φωτίζονται με σταθερό τρόπο.

Повторный звуковой сигнал указывает на завершение фазы ополаскивания.

Кнопки   горят ровным светом.

## ΠΕΡΙΟΡΙΣΜΟΙ ΕΓΓΥΗΣΗΣ

**ΠΡΟΣΟΧΗ:** Αν παραλειφθεί η αφαλάτωση τα άλατα μπορεί να προκαλέσουν δυσλειτουργίες που δεν καλύπτονται από την εγγύηση.

Μην χρησιμοποιήσετε ξίδι, αλισίβα, αλάτι, μυρμηκικό οξύ επειδή προξενούν ζημία στην μηχανή.

Χρησιμοποιήστε μόνον προϊόντα αφαλάτωσης κατάλληλα για μηχανές του καφέ. Το διάλυμα αφαλάτωσης πρέπει να απορρίπτεται σύμφωνα με τους ισχύοντες κανονισμούς. Μην πιείτε το υγρό που παρέχεται κατά την διαδικασία αφαλάτωσης· η μηχανή μπορεί να χρησιμοποιηθεί για την παροχή καφέ μόνον αφού η διαδικασία αφαλάτωσης ολοκληρωθεί.

Η εγγύηση δεν καλύπτει βλάβες που οφείλονται σε:

- παράλειψη εκτέλεσης της αφαλάτωσης σε τακτικά διαστήματα.
- λειτουργία με διαφορετική τάση από αυτή που υποδεικνύεται στην πινακίδα τεχνικών χαρακτηριστικών «M» (βλέπε κεφάλαιο «Μέρη της μηχανής»).

- λανθασμένη χρήση ή χρήση που δεν συνάδει με τις οδηγίες.
- τροποποιήσεις στο εσωτερικό της.

Η εγγύηση δεν καλύπτει το κόστος επισκευής σε μηχανές στις οποίες έχουν επέμβει μη εξουσιοδοτημένα κέντρα τεχνικής υποστήριξης. Αυτό το κόστος θα βαρύνει εξ ολοκλήρου τον πελάτη. Συνίσταται να:

- μην πλύνετε τα εξαρτήματα της μηχανής στο πλυντήριο πιάτων·
- διατηρείτε καθαρά τα σωτάρια συλλογής.

Η παράλειψη τήρησης αυτών των σημείων ενδέχεται να δημιουργήσει προβλήματα στην μηχανή που δεν καλύπτονται από την εγγύηση.

### ΠΡΟΣΟΧΗ:

**Συνίσταται να διατηρήσετε την αρχική συσκευασία (τουλάχιστον για την περίοδο εγγύησης) για την ενδεχόμενη αποστολή της μηχανής σε εξουσιοδοτημένο κέντρο τεχνικής υποστήριξης. Οι ενδεχόμενες ζημιές λόγω μεταφοράς χωρίς επαρκή συσκευασία δεν καλύπτονται από την εγγύηση.**

## УСЛОВИЯ ГАРАНТИИ

**ВНИМАНИЕ:** Если не выполнять цикл очистки от накипи, это может привести к поломкам машины, ремонт которых не покрывается гарантией.

Запрещается использовать уксус, щелочь, соль, муравьиную кислоту, потому что они повреждают машину.

Используйте только средства для удаления накипи, предназначенные специально для кофемашин. Раствор для удаления накипи должен быть переработан в соответствии с действующими нормами. Запрещается пить жидкость, подаваемую в процессе очистки от накипи; использовать машину для подачи кофе можно только по окончании процесса очистки от накипи.

Гарантия не покрывает поломки, связанные со следующими причинами:

- невыполнение регулярной очистки от накипи;
- подключение машины к сети, напряжение которой отличается от требований, указанных

в табличке с основными данными «M» (см. главу "Части машины");

- неправильное использование или несоблюдение инструкции;
- модификация компонентов машины.

Гарантия не покрывает стоимость ремонта машин, которые вскрывались в неавторизованных сервисных центрах. В этом случае покупатель сам оплачивает ремонт. Рекомендуем:

- не мыть компоненты машины в посудомоечной машине;
- регулярно чистить поддоны.

Несоблюдение этих требований может привести к возникновению проблем с машиной, на которые не распространяется гарантия.

### ВНИМАНИЕ:

**Рекомендуется сохранить оригинальную упаковку (хотя бы в течение периода действия гарантии) для использования в случае отправки машины в авторизованный сервисный центр. Повреждения, которые могут возникнуть при транспортировке машины без соответствующей упаковки, не покрываются гарантией.**

## ΕΝΔΕΙΞΕΙΣ - ΚΑΤΑΣΤΑΣΗ ΜΗΧΑΝΗΣ

## СИГНАЛЫ СОСТОЯНИЯ МАШИНЫ

**Τα κουμπιά αναβοσβήνουν διαδοχικά**

Η μηχανή έχει ενεργοποιηθεί και είναι σε φάση θέρμανσης.

**Кнопки мигают по очереди**

Машина включена и находится в фазе подогрева.

**Ανάβουν + ηχητικό σήμα**

Η μηχανή έφτασε στην σωστή θερμοκρασία για την παροχή.

**Горят в непрерывном режиме + звук**

Машина нагрела воду до нужной температуры для начала подачи.

**Το κουμπί εσπρέσο αναβοσβήνει + ηχητικό σήμα**

Η μηχανή παρέχει ένα εσπρέσο.

**Кнопка эспрессо мигает + звук**

Машина выполняет подачу эспрессо.

**Το κουμπί παροχής καφέ φίλτρου αναβοσβήνει + ηχητικό σήμα**

Η μηχανή παρέχει μεγάλη ποσότητα καφέ φίλτρου.

**Кнопка фильтрованного кофе мигает + звук**

Машина выполняет подачу фильтрованного кофе.

**Αναβοσβήνει αργά**

Η μηχανή είναι σε φάση Power Save, εξοικονόμηση ενέργειας. Η μηχανή ενεργοποιεί το Power Save, εξοικονόμηση ενέργειας μετά από 30 λεπτά αδράνειας. Για την εκ νέου ενεργοποίηση της μηχανής αρκεί να αγγίξετε ένα οποιοδήποτε κουμπί.

**Медленно мигают**

Машина в энергосберегающем режиме. Машина автоматически переходит в энергосберегающий режим через 30 минут простоя. Для повторного включения машины необходимо нажать любую кнопку.

**Μείωση φωτεινότητας των ενδείξεων**

Η μηχανή έχει ανάγκη αφαλάτωσης.

**Ослабление подсветки**

Необходимо очистить машину от накипи.

**Αναβοσβήνει αργά (μόνο το κουμπί εσπρέσο)**

Ένδειξη της μηχανής ότι επιλέχθηκε η λειτουργία αφαλάτωσης. Σε αυτή την κατάσταση το δοχείο πρέπει να περιέχει το διάλυμα αφαλάτωσης.

**Медленно мигают (только кнопка эспрессо)**

Машина сообщает о том, что выбрана процедура очистки от накипи. В этом режиме в баке должен быть раствор для удаления накипи.

**Αναβοσβήνουν εναλλάξ**

Ένδειξη της μηχανής ότι εκτελείται η πρώτη φάση της αφαλάτωσης. Η μηχανή παρέχει το διάλυμα αφαλάτωσης.

**Мигают по очереди**

Машина сообщает о выполнении первой части цикла очистки от накипи. Машина выполняет подачу раствора для удаления накипи.

Αναβοσβήνει προοδευτικά μόνο το κουμπί του καφέ εσπρέσο.

Мигает только кнопка кофе эспрессо.

**Αναβοσβήνει αργά (μόνο το κουμπί εσπρέσο)**

Ένδειξη της μηχανής ότι ολοκληρώθηκε η πρώτη φάση της αφαλάτωσης. Πρέπει να ξεπλύνετε και να γεμίσετε το δοχείο με φρέσκο πόσιμο νερό.

**Медленно мигают (только кнопка эспрессо)**

Машина сообщает об окончании первой части цикла очистки от накипи. Необходимо ополоснуть и наполнить бак свежей питьевой водой.

**Αναβοσβήνουν εναλλάξ**

Ένδειξη της μηχανής ότι εκτελείται το δεύτερο μέρος της αφαλάτωσης. Η μηχανή παρέχει το νερό για την έκπλυση του κυκλώματος.

**Мигают по очереди**

Машина сообщает о выполнении второй части цикла удаления накипи. Машина выполняет подачу воды для ополаскивания контура.

Αναβοσβήνει προοδευτικά μόνο το κουμπί του καφέ εσπρέσο.

Мигает только кнопка кофе эспрессо.











**Αναβοσβήνει γρήγορα + ηχητικό σήμα**

Η μηχανή παρουσίασε μια δυσλειτουργία. Σβήστε τη μηχανή και μετά από 30 δευτερόλεπτα ανάψτε την εκ νέου. Αν η δυσλειτουργία επαναληφθεί, επικοινωνήστε με ένα κέντρο τεχνικής υποστήριξης.











**Быстрое мигание + звук**

В машине возникла неисправность. Выключите и включите еще раз через 30 секунд. Если проблема повторяется, свяжитесь с сервисным центром.

## ΠΡΟΒΛΗΜΑΤΑ - ΑΙΤΙΕΣ - ΑΝΤΙΜΕΤΩΠΙΣΗ

ΠΡΟΒΛΗΜΑΤΑ	ΑΙΤΙΕΣ	ΑΝΤΙΜΕΤΩΠΙΣΗ	Το πρόβλημα παραμένει
Η μηχανή δεν ανάβει.	Το καλώδιο τροφοδοσίας δεν είναι συνδεδεμένο στην πρίζα του ρεύματος.	Συνδέστε το φως σε μια πρίζα ρεύματος κατάλληλη βάσει των στοιχείων που υποδεικνύονται στην πινακίδα τεχνικών χαρακτηριστικών «M» κάτω από την βάση της μηχανής.	Επικοινωνήστε με ένα εξουσιοδοτημένο κέντρο τεχνικής υποστήριξης.
	Γενικός διακόπτης «G» στην θέση «0».	Βάλτε τον γενικό διακόπτη «G» στην θέση «1».	
Το δοχείο δεν έχει νερό.	Γεμίστε με νερό το δοχείο «L».		
Δεν έχει τοποθετηθεί η κάψουλα στην βάση για κάψουλες.	Τοποθετήστε μια κάψουλα στην βάση για κάψουλες «B».		
Η κάψουλα που τοποθετήθηκε δεν παρέχει καφέ.	Αφαιρέστε την κάψουλα απασφαλίζοντας και ανασηκώνοντας τον μοχλό «A» και πάρτε την από το συρτάρι συλλογής για κάψουλες «D». Κλείστε την βάση για κάψουλες «B» και κάντε παροχή μιας μικρής ποσότητας νερού. Τοποθετήστε ξανά την κάψουλα και ξεκινήστε την παροχή.		
Η μηχανή δεν παρέχει καφέ.	Ημιτελές κλείσιμο του κινητού μέρους της κεφαλής της μηχανής.	Ανασηκώστε τον μοχλό «A» και βεβαιωθείτε ότι έχετε τοποθετήσει σωστά την κάψουλα. Κατεβάστε το κινητό μέρος και ασφαλίστε χαμηλώνοντας τον μοχλό «A». Πατήστε  ή  για την παροχή καφέ.	
Δεν ενεργοποιήθηκε το κουμπί  ή  .	Αγγίξτε ξανά το κουμπί  ή  .		
Δεν κούμπωσε σωστά το δοχείο νερού.	Βεβαιωθείτε ότι το δοχείο «L» έχει εφαρμοστεί μέχρι τέρμα.		
Εσωτερικά μέρη με ίχνη αλάτων.	Αφαιρώστε την μηχανή όπως περιγράφεται στην ειδική παράγραφο.		
Δεν ενεργοποιήθηκε η αντλία.	Δοκιμάστε την παροχή νερού χωρίς να τοποθετήσετε κάψουλα στην βάση «B».		
Διαρροή νερού.	Λανθασμένος τύπος κάψουλας.	Βεβαιωθείτε ότι χρησιμοποιείτε κάψουλα «Prepresso» για οικιακή χρήση, που επισημαίνεται με την ένδειξη «Κάψουλα μιας δόσης αλεσμένου καφέ για οικιακή χρήση» επάνω στην συσκευασία για ΕΣΠΡΕΣΟ ή ΚΑΦΕ ΦΙΛΤΡΟΥ.	
Μηχανή σε κατάσταση power save, εξοικονόμησης ενέργειας.	Ενεργοποιήστε την μηχανή αγγίζοντας ένα από τα δύο κουμπιά  ή  .	Αγγίξτε ξανά το κουμπί  ή  για να αρχίσετε την παροχή.	

## ПРОБЛЕМА — ПРИЧИНА — РЕШЕНИЕ

ПРОБЛЕМА	ПРИЧИНА	РЕШЕНИЕ	Проблема не устраняется
Машина не включается.	Шнур питания не включен в электрическую розетку.	Включите вилку в электрическую розетку, соответствующую техническим требованиям, которые указаны в табличке «М», расположенной на основании машины.	Обратитесь в авторизованный сервисный центр.
	Главный выключатель «G» находится в положении «0».	Переключите главный выключатель «G» в положение «I».	
Машина не подает кофе.	Отсутствие воды в баке.	Налейте воду в бак "L".	
	В отделении для капсул не вставлена капсула.	Положите капсулу в отделение "B".	
	Капсула вставлена, но машина не подает кофе.	Достаньте капсулу, разблокировав и подняв рычаг «А», и возьмите ее из поддона для сбора капсул «D». Закройте отделение для капсул «B» и подайте небольшое количество воды. Вставьте капсулу и включите подачу.	
	Подвижная часть в верхней части машины закрыта неполностью.	Поднимите рычаг «А» и проверьте, чтобы капсула была вставлена правильно. Опустите подвижную часть и заблокируйте ее, опустив рычаг «А». Нажмите  или  для подачи кофе.	
	Не активирована кнопка  или  .	Еще раз нажмите кнопку  или  .	
	Неправильная установка бака для воды.	Проверьте, чтобы бак «L» был установлен в гнездо до упора.	
	Наличие накипи на внутренних компонентах.	Выполните цикл очистки машины от накипи, как описано в соответствующем параграфе.	
Насос не включается.	Выполните подачу воды, не вставляя капсулу в отделение «B».		
Утечка воды.	Неправильный тип капсулы.	Убедитесь, что вы используете капсулу «Iperespresso» для домашнего использования, в этом случае на упаковке для ЭСПРЕССО или ФИЛЬТРОВАННОГО КОФЕ должна быть надпись: «Капсулы с одной дозой молотого кофе для домашнего использования».	
	Машина находится в энергосберегающем режиме.	Включите машину, нажав кнопку  или  . Повторно нажмите кнопку  или  , чтобы начать подачу кофе.	

## ΑΠΟΡΡΙΨΗ

Απόρριψη χρησιμοποιημένων ηλεκτρικών και ηλεκτρονικών συσκευών, εκ μέρους ιδιωτών στην Ευρωπαϊκή Ένωση.

Το σύμβολο ΑΗΗΕ που χρησιμοποιείται για το προϊόν αυτό επισημαίνει ότι δεν πρέπει να απορρίπτεται μαζί με τα άλλα οικιακά απόβλητα, αλλά πρέπει να υπόκειται σε «χωριστή συλλογή». Ο ιδιώτης καταναλωτής έχει την δυνατότητα να παραδώσει χωρίς χρέωση στον διανομέα, σε αναλογία ένα προς ένα, την χρησιμοποιημένη συσκευή κατά την αγορά μιας νέας.

Για περισσότερες πληροφορίες σχετικά με τα σημεία συλλογής εξοπλισμού προς απόρριψη, επικοινωνήστε με τον δήμο του τόπου κατοικίας σας, την τοπική υπηρεσία αποκομιδής οικιακών απορριμμάτων ή με το κατάστημα όπου αγοράσατε το προϊόν. Είναι ευθύνη του χρήστη η διάθεση σύμφωνα με τους ισχύοντες κανονισμούς, και η παράλειψη συμμόρφωσης με τις διατάξεις του νόμου μπορεί να οδηγήσει σε επιβολή κυρώσεων.

Η σωστή διάθεση αυτού του προϊόντος θα συνεισφέρει στην προστασία του περιβάλλοντος, των φυσικών πόρων και της ανθρώπινης υγείας.

## УТИЛИЗАЦИЯ

Утилизация в странах Евросоюза электрического и электронного оборудования частными лицами по окончании срока службы.

Символ Директивы ЕС об отходах электрического и электронного оборудования, используемый для данного изделия, обозначает, что по окончании срока службы прибор должен быть утилизирован отдельно от бытовых отходов. Покупатель может бесплатно отдать свой старый прибор производителю на условиях 1 за 1 при покупке нового изделия.

Для получения более подробной информации о переработке этого изделия обратитесь в городскую администрацию, местную службу по сбору бытовых отходов или в магазин, где вы приобрели изделие. Покупатель несет ответственность за надлежащую утилизацию изделия в соответствии с действующими нормами, а в случае несоблюдения требований законодательства может быть оштрафован.

Правильная утилизация данного изделия помогает защитить окружающую среду, природные ресурсы и предотвратить негативные последствия для здоровья.



Intertek



## 일반 작동 방법

사용 설명서 및 보증 제한서를 주의 깊게 읽으십시오.

이 커피 머신은 접지된 전원 콘센트에 연결되어 있어야 합니다.

커피 머신의 컵 받침대, 물받이, 캡슐 홀더, 탱크 및 유리컵 홀더 표면을 자주 세척하여 청결하게 유지해야 합니다.

유지관리 작업은 커피 머신이 꺼진 상태에서 해야 합니다.

중요: 절대로 커피 머신 또는 분리 가능한 구성품을 물에 담그거나 식기세척기에 넣지 마십시오.

탱크에 담긴 물은 정기적으로 교체해야 합니다.

탱크가 비어 있을 때에는 커피 머신을 사용하지 마십시오.

최소한 2달에 한 번씩 스케일 제거 용액을 사용하여 특히 에스프레소 머신에 스케일이 생기지 않도록 하는 커피 머신 스케일 작업을 권장합니다.

스케일 제거 장의 지침을 참조하십시오.

## 기술 데이터

기기 소재: 알루미늄 및 강화 유리

열 교환 소재: 스테인리스 스틸

물 탱크: 0.9 리터 / 30 온스

사용되는 캡슐 컨테이너 용량: 10개 캡슐

펌프: 19바

포장 제외 무게: 4 kg / 141 온스

전압: 220-240 V, 50/60 Hz (유럽); 120 V, 60 Hz (미국)

전원: 1250 W (유럽-미국) - “절전” 기능

크기 (가로 x 세로 x 높이): 145 x 285 x 245 (mm) / 5.7 x 11.2 x 9.6 (인치).

제조사는 사전 통지 없이 설명서를 변경 또는 개정할 수 있습니다.

SHOP.ILLY.COM 또는 당사의 허가를 받은 최고의 소매업체에서 ILLY IPERESPRESSO 캡슐을 찾아 구입하십시오

## 一般操作规则

请仔细阅读说明手册和保修限制。

本机必须连接到接地电源插座。

必须经常清洗杯托、滴水盘、胶囊固定架、水箱和玻璃杯承托面，保持本机清洁。

维护时须关闭本机。

重要事项：切勿将本机或其可拆卸的组合浸入水中或放入洗碗机。

水箱中的水必须定期更换。

水箱无水时，不要使用本机。

我们建议使用专为意式浓缩咖啡机特制的除垢剂，至少每 2 个月为本机除垢一次。

有关说明，请参见**除垢**一章。

## 技术参数

本机材质：铝制钢化玻璃

导热材料：不锈钢

水箱：0.9 升 / 30 盎司

已使用的咖啡胶囊容器容量：10 个咖啡胶囊

水泵：19 巴

重量（不含包装）：4 千克 / 141 盎司

电压：220-240 V、50/60 Hz（欧洲），120 V、60 Hz（美国）

功率：1250 W（欧洲-美国）（使用“省电”功能时）

尺寸（宽 x 高 x 厚）：145 x 285 x 245（毫米）/ 5.7 x 11.2 x 9.6（英寸）。

制造商保留做出更改或改进的权利，恕不另行通知。

查找和购买 illy Iperespresso 咖啡胶囊，请访问 [www.illy.com](http://www.illy.com) 或联系我们的优质零售商。



목차

■ 일반 작동 방법 .....	132	■ 스케일 제거 .....	149
■ 기술 데이터 .....	132	■ 보증 제한 .....	152
■ 기기 부품 .....	134	■ 기기 상태 표시 .....	153
■ 중요 안전 지침 .....	135	■ 문제 - 원인 - 해결 방법 .....	154
■ 에스프레소 머신 설치 및 시동 .....	141	■ 커피 머신 처리 .....	156
■ 에스프레소 커피 만들기 .....	142		
■ 추출 커피 만들기 .....	144		
■ 캡슐 범위 .....	146		
■ 컵의 커피 양 조절 .....	147		
■ 세척 및 유지관리 .....	148		

索引

■ 一般操作规则 .....	132	■ 除垢 .....	149
■ 技术参数 .....	132	■ 保修限制 .....	152
■ 本机部件 .....	134	■ 本机状态指示灯 .....	153
■ 重要安全说明 .....	135	■ 故障排除 .....	155
■ 意式浓缩咖啡机的安装和启动 .....	141	■ 处理声明 .....	156
■ 制作意式浓缩咖啡 .....	142		
■ 制作过滤咖啡 .....	144		
■ 咖啡胶囊范围 .....	146		
■ 设定自定义容量/数量设置 .....	147		
■ 清洁与维护 .....	148		

## 기기 부품

- |                            |                   |
|----------------------------|-------------------|
| A 캡슐 칸을 열고/닫는 레버           | G ON/OFF 주 전원 스위치 |
| B 캡슐 칸 (내부)                | H 전원 코드           |
| C 추출 그룹                    | I 조명 터치 스크린       |
| D 사용한 캡슐 컨테이너 (추출 후 잔여 액체) | I1 에스프레소          |
| E 에스프레소 컵 홀더               | I2 추출 커피          |
| F 머그 홀더                    | L 물 탱크            |
|                            | M 데이터 판 (바닥)      |

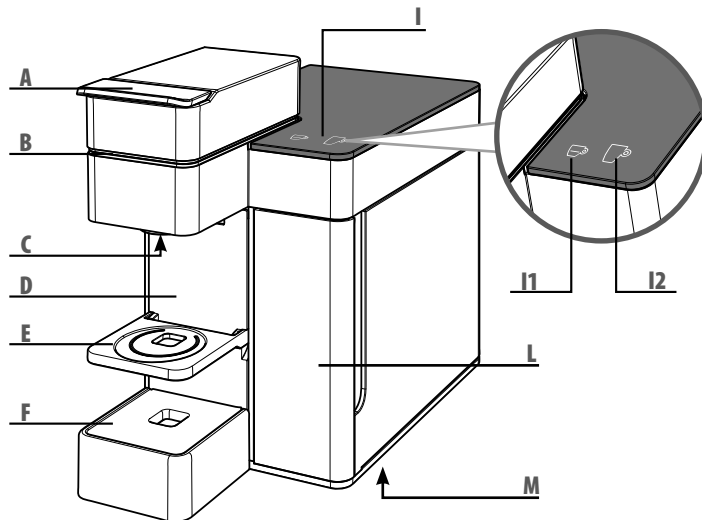

## 本机部件

- |                         |               |
|-------------------------|---------------|
| A 打开/关闭胶囊咖啡粉格的操纵杆       | G 主电源按钮       |
| B 胶囊咖啡粉格 (内部)           | H 电源线         |
| C 冲泡头/喷嘴                | I LED 屏幕      |
| D 已使用的咖啡胶囊容器 (冲泡后的残留液体) | I1 意式浓缩咖啡     |
| E 意式浓缩咖啡杯托架/托盘          | I2 过滤咖啡       |
| F 马克杯托架                 | L 水箱          |
|                         | M 参数铭牌 (在底座上) |

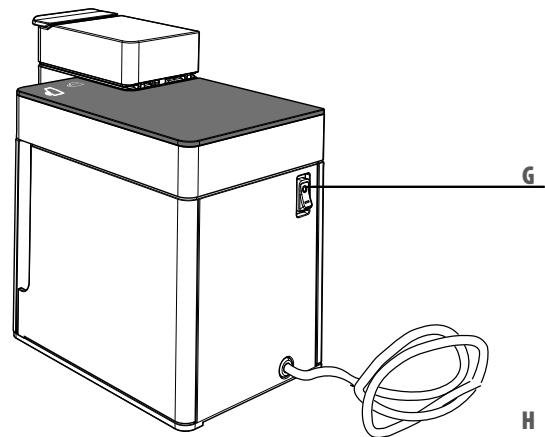

### 중요 안전 지침

전기 기구를 사용할 때에는 항상 아래의 안전 지침을 따르십시오.

#### 에스프레소 머신 사용

- 지침을 모두 읽으십시오.
- 이 커피 머신을 사용하여 에스프레소와 추출 커피를 만들 수 있습니다. 물 분사 또는 커피 머신의 부주의한 사용으로 화상을 입지 않도록 주의하십시오.
- 이 기기는 가정용 및 그와 비슷한 다음과 같은 범위에서 사용할 수 있습니다.
  - o 상점, 사무실 및 기타 작업 환경의 직원 주방 공간

- o 농장 주택
  - o 호텔 객실, 모텔 및 기타 주거형 환경의 객실
  - o B&B 유형의 숙박 시설
- 이 커피 머신은 가정용입니다. 그 외 다른 목적으로 사용하는 것은 부적절하므로 위험한 것으로 간주합니다.
- 사용할 때에만 커피 머신을 켜십시오. 사용 후, 주 전원 ON/OFF 스위치를 “0” 위치

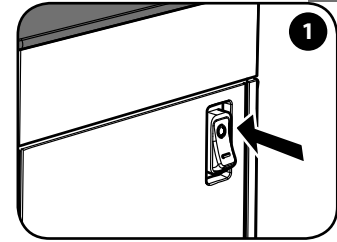

### 重要安全说明

使用电气设备时，请始终遵守下列安全注意事项。

#### 使用意式浓缩咖啡机时

- 阅读所有说明。
- 本机专用于制作意式浓缩咖啡和过滤咖啡：请小心使用，避免因水出口或本机的任何不当使用而造成烫伤。
- 本机专为家庭使用而设计，也可以用于下列地方：
  - o 商店、办公室及其他工作环境中的员工厨

- 房区域：
- o 农场；
  - o 酒店房间、汽车旅馆和其他居住类环境；
  - o 住宿和早餐类环境。
- 本机专为家庭使用而设计。任何其他使用均属不当使用，因而会有危险。
- 只有使用本机时才须打开。使用后，关闭本机时必须将主电源开关切换到位置“0”（图1），然后将电源线插头从电源插座拔下。
- 请勿触碰热表面。从本机流出的水/咖啡可能

## 중요 안전 지침

- (그림 1)로 전환하여 전원을 끄고 콘센트에서 플러그를 분리하십시오.
- 뜨거운 표면을 만지지 마십시오. 커피 머신에서 추출되는 물/커피는 화상의 원인이 될 수 있습니다.
- 본 커피 머신은 신체적, 정신적 또는 감각적 능력이 떨어지거나 경험 또는 전문 지식이 부족한 사람(어린이 포함)이 사용하도록 설계되지 않았으며, 이들이 사용할 때는 안전 책임자의 감독을 받거나 안전 책임자에게 올바른 기기 사용 방법에 대한 지시를 받아야 합니다.
- 어린이가 기기를 가지고 놀지 못하도록 주의해 주십시오.
- 8세 이상의 어린이가 보호자의 감독을 받는 경우가 아닌 한 어린이가 세척 및 사용자 유지관리를 수행할 수 없습니다. 기기와 코드는 8세 미만의 어린이가 만질 수 없는 곳에 보관하십시오.
- 이 커피 머신은 실내용입니다. 기후로부터 보호되어야 합니다. 야외에서 사용하지 마십시오.
- 화재, 감전 및 인체 부상을 방지하기 위해 코드, 플러그 또는 커피 머신 본체를 물이나 기

## 重要安全说明

- 造成烫伤。
- 按照设计，身体、精神或感觉能力有限或者经验和/或技能不够的人员（包括儿童）均不得使用本机，除非有负责他们安全的人员监督，提供如何使用本机的指导。
- 儿童必须有人监督，以免他们玩耍本机。
- 除非其年龄在 8 岁以上且有人监督，否则不得由儿童对本机进行清洁和用户维护。请将本机及其电源线置于 8 岁以下儿童接触不到的地方。
- 本机专为室内使用而设计。不受天气影响。请勿在户外使用。
- 为防止火灾、电击或人员受伤，请勿将电源线、插头或机身浸泡在水或任何其他液体中。
- 切勿将本机放在电气灶或煤气灶上或其附近，也切勿放入烘烤炉里。
- 使用制造商未推荐的配件，可能导致火灾、电击或人员受伤。
- 在拔下本机插头之前，请确保将主电源开关切换到位置“0”（图 1）。

## 중요 안전 지침

- 타 어떠한 액체에도 담그지 마십시오.
- 전기 버너, 가스 버너 또는 뜨거운 오븐 내부에 커피 머신을 넣거나 근처에 두지 마십시오.
- 제조사에서 권장하지 않는 부속품을 사용하면 화재, 감전 또는 인체 부상을 초래할 수 있습니다.
- 커피 머신 플러그를 뽑기 전에 ON/OFF 스위치가 “O” 위치 (그림 1)에 있는지 확인합니다.
- 케이블을 잡아당겨 플러그를 뽑거나 젖은 손으로 만지지 마십시오.
- 케이블로 커피 머신을 당기거나 옮기지 마십시오.

- 긴 코드는 어린이가 당기거나 밟을 수 있으므로, 부상의 위험을 줄이기 위해, 카운터 또는 테이블 위에 걸쳐지지 않게 정돈해 둡니다.
- 화재 발생 시 이산화탄소(CO<sub>2</sub>) 소화기를 사용하십시오. 물 또는 분말 소화기를 사용하지 마십시오.
- 커피 머신의 바닥에 있는 통풍구를 막지 마십시오.

## 에스프레소 머신 설치

- 지침을 주의 깊게 읽으십시오.
- 온도가 0°C/32°F 이하(물이 어는 경우 기기

## 重要安全说明

- 请勿拽电源线拔出插头，切勿用湿手触碰插头。
- 请勿拽电源线移动或拉动本咖啡机。
- 为避免受伤风险，请勿将电源线挂在工作台面或桌面上，以免儿童拉扯或被无意绊倒。
- 若发生火灾，请使用二氧化碳(CO<sub>2</sub>)扑灭。切勿使用水或干粉灭火器。
- 切勿阻塞本机底座上的通风孔。

## 安装意式浓缩咖啡机

- 仔细阅读说明。
- 请勿将本机安装在温度可能达到 0° C/32° F 或更低（若水被冻结，本机可能会损坏）或高于 40° C/104° F 的地方。
- 检查主电源的电压是否符合本机参数铭牌上标注的要求。本机仅可连接到适用的接地电源插座：且最低额定电流应为 6A（适用于使用 230Vac 电源的型号）和 15A（适用于使用 120Vac 电源的型号）

## 중요 안전 지침

- 가 손상 될 수 있음) 또는 **40°C/104°F** 이상인 장소에서는 커피 머신을 설치하지 마십시오.
- 전원 전압이 기기 데이터 판 “M”에 명시된 요구 사항에 해당하는지 확인합니다. **230VAC**에서 전원이 들어오는 모델은 최소 **6A** 등급, **120VAC**에서 전원이 들어오는 모델은 최소 **15A** 등급으로 제대로 접지된 전원 콘센트에만 커피 머신을 연결합니다.
  - 플러그 및 콘센트가 호환되지 않는 경우, 공인 서비스 센터에서 적절한 플러그로 교체 받으십시오.
  - 수도꼭지와 개수대에서 떨어진 조리대에 커피

- 피 머신을 두십시오.
- 포장을 제거한 후, 설치하기 전에 기기의 상태가 완벽한지 확인합니다.
  - 포장재는 어린이의 손에 닿지 않는 곳에 보관하십시오.

## 에스프레소 머신 세척

- 커피 머신을 세척하기 전에 플러그를 뽑으십시오.
- 커피 머신을 세척하기 전에 냉각될 때까지 기다리십시오.
- 물 탱크를 살짝 바깥쪽으로 당겨 분리합니다.
- 본체와 부속품을 젖은 천으로 닦은 다음 마

## 重要安全说明

- 如果插头和插座不兼容，请授权服务中心更换一个适用的插头。
- 本机所放置的工作台面不要靠近水龙头和水池。
- 拆开包装后，安装前检查本机是否完好。
- 请将包装材料置于儿童接触不到的地方。

## 清洁意式浓缩咖啡机

- 清洁前请拔下本机插头。
- 清洁前请等待至本机冷却。
- 拆下水箱时请将其轻轻上提，然后向外拉即可。
- 用湿布清洁机身和配件，然后用非研磨性的干布擦拭。请勿使用清洁剂。
- 请勿将本机置于水流喷射之下。或将其整体或部分浸入水中。

## 중요 안전 지침

큰 천으로 물기를 닦습니다. 세제를 사용하지 마십시오.

- 커피 머신에 물을 분사하거나 부분적으로 또는 완전히 물에 담그지 마십시오.

## 오작동 시

코드 또는 플러그가 손상된 경우나 기기에 오작동 사인이 표시되거나 어떠한 식으로든 손상된 경우 기기를 사용하지 마십시오. 기기를 가까운 공인 서비스 센터로 가져가 검사, 수리를 받으십시오.

손상된 전원 코드는 제조업체나 공인 서비스

센터에서 교체 받아야 합니다.

손상되었거나 고장 난 경우, 기기를 끄고, 합부로 손대지 마십시오. 수리는 제조업체에 의해 승인된 서비스 센터에 문의하여 정품 예비 부품만 사용하여 받으실 수 있습니다. 이러한 지침을 준수하지 않으면 기기의 안정적인 작동에 영향을 줄 수 있으며 보증이 무효화될 수 있습니다.

## 기기의 부적절한 사용

- 제조업체는 전기 접지 시스템에서 기존의 법규를 준수하지 않아 발생하는 사고에 관해서는 책임을 지지 않습니다.

## 重要安全说明

### 有故障时

如果电源线或插头损坏，或者本机显示故障信号或已受到任何形式的损坏，切勿使用本机。请将本机返回到距离最近的授权服务中心进行检查或维修。

如果电源线损坏，则必须通过制造商或授权服务中心进行更换。

如果发生损坏或故障，请关闭本机，不要乱碰。如需修理，请联系制造商授权的服务中心，申

请仅使用原厂备件。如不遵守这些说明，可能无法安全操作本机，从而导致保修权丧失。

### 本机的不当使用

- 因不遵守电气接地系统的现行法规而造成事故，制造商均不负责。
- 因不当、不正确或不合理使用而造成可能出现的损坏，制造商均不负责。

- 제조업체는 부적절하거나, 올바르지 않거나 부당한 사용으로 인한 손상에 관해서는 책임을 지지 않습니다.

### 전원 공급 장치 코드 지침

- a) 짧은 전원 공급 장치 코드가 제공되므로 긴 코드에 발이 얽히거나 걸려 넘어지는 일이 발생하지 않습니다.
- b) 연장 코드가 함께 제공되므로 사용 시 주의가

- 필요한 경우에 연장 코드를 사용할 수 있습니다.
- c) 연장 코드를 사용하는 경우:
    - 1) 연장 코드에 표시된 전기 정격은 커피 머신의 전기 정격 이상이어야 합니다.
    - 2) 커피 머신이 접지형인 경우 연장 코드는 접지형 3선 코드여야 합니다.
    - 3) 긴 코드는 카운터 또는 탁자 위에 길게 늘어져서 어린이가 당길 수 있거나 발에 걸려 넘어지지 않도록 정리해야 합니다.

**중요 사항: 이 지침서를 잘 보관해 두십시오**

### 电源线说明

- a) 将提供短电源线，以降低因使用长电源线而带来的被缠住或绊倒的风险。
- b) 如有需要，可提供延长线，但必须小心使用。
- c) 如果使用延长线：
  - 1) 延长线标明的电气额定值不得低于设备的电气额定值；

- 2) 如果设备是接地设备，延长线应为接地三芯电线；且
- 3) 布设长电线时，应避免电线从柜台或桌子上垂下来，否则可能会被儿童拉扯到或绊倒人。

**重要事项: 保存这些说明**



에스프레소 머신 설치 및 시동  
意式浓缩咖啡机的安装和启动

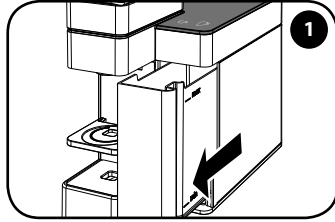

물 탱크를 빼냅니다.

取出水箱。

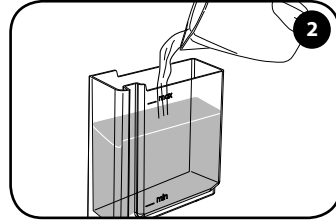

MAX 선까지 깨끗한 식수로 채웁니다.  
注入干净的饮用水，直到 MAX（最高）水位线。

将水箱完全推入本机。

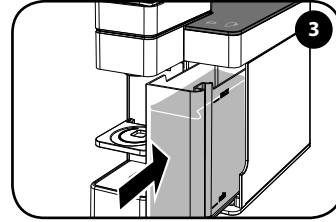

물을 채운 후 물 탱크를 커피 머신에 완전히 밀어 넣습니다.

将水箱完全推入本机。

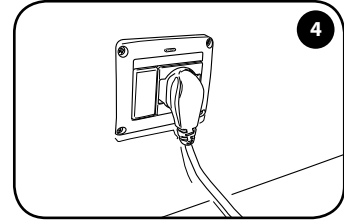

플러그를 소켓에 꽂습니다.

插入电源插座。

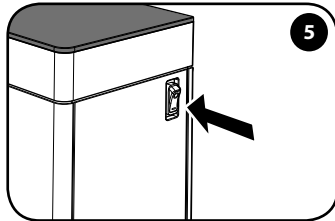

전원 버튼을 "I"로 전환하여 커피 머신을 켭니다.

将电源开关切换至 "I" 启动本机。

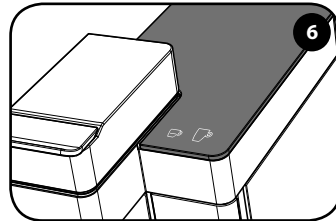

☞ 버튼과 ☞ 버튼이 깜빡임: 예열 단계입니다.

☞ 和 ☞ 按钮闪烁: 预热阶段。

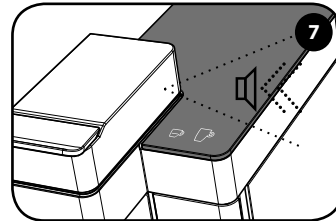

☞ 버튼과 ☞ 버튼에 불이 들어오고 빠 소리가 남: 커피 머신이 준비된 상태입니다.

☞ 和 ☞ 按钮长亮并响声: 本机准备就绪。

30분 동안 사용하지 않으면 자동으로 절전 모드로 들어갑니다. ☞ 버튼이 천천히 깜박입니다. 아무 버튼이나 눌러 커피 머신을 다시 켭니다.

不工作 30 分钟后，本机将自动进入“节能”模式。

☞ 按钮慢闪。点击任意按钮即可再次启动咖啡机。

경고: 커피를 추출하기 전에 캡슐 칸 "B"가 올바르게 닫혀 있는지 확인하십시오. 커피가 추출되는 동안에는 절대로 열지 마십시오.  
참고: 커피 머신을 처음 작동하는 경우나 오랫동안 사용하지 않은 경우, 캡슐을 삽입하지 않고 추출 그룹 "C" 아래에 적절한 용량의 용기를 두고 최소한 물 탱크의 반 이상의 물로 헹구는 것이 좋습니다.

警告: 冲泡咖啡前请确保胶囊咖啡粉格正确关闭。咖啡流出时切勿打开。

注: 第一次使用本机或未使用数日时, 在咖啡冲泡器下面放置适当容量的容器后, 我们建议先让至少半箱水流过咖啡冲泡器, 然后再插入咖啡胶囊。

## 에스프레소 커피 만들기 制作意式浓缩咖啡

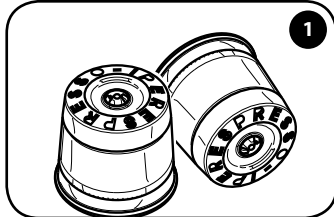

에스프레소 커피를 만들기 위해 Iperespresso 에스프레소 캡슐을 사용합니다.

制作意式浓缩咖啡时, 仅限使用 Iperespresso 意式浓缩咖啡咖啡胶囊。

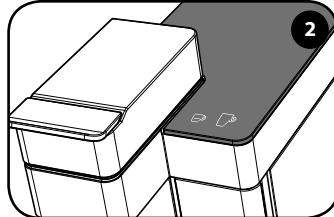

☕ 버튼과 ☕ 버튼에 불이 들어 오고 삐 소리가 나면 커피 머신은 준비가 된 상태입니다.

☕ 和 ☕ 按钮长亮并响声表示本机准备就绪。

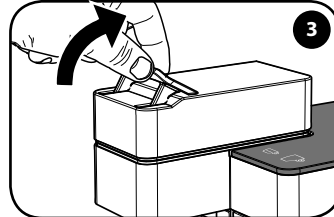

레버를 폼니다.

松开操纵杆。

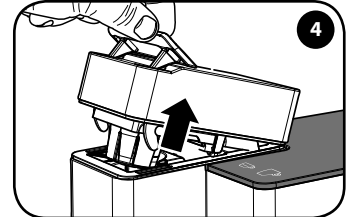

레버를 들어 올립니다.

抬起操纵杆。

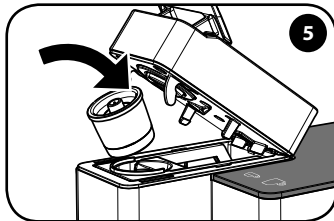

캡슐을 넣으십시오.  
插入咖啡胶囊。

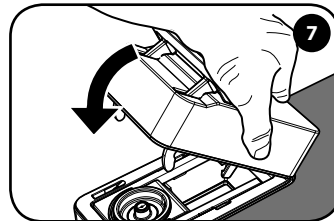
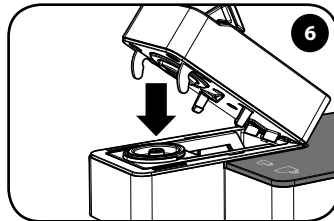

움직이는 부분을 내립니다.  
放下移动部分。

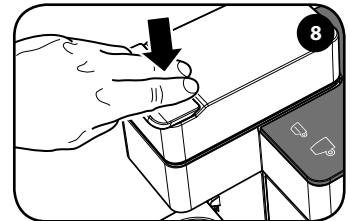

레버를 내려 잠급니다.  
放下操纵杆进行锁定。

**주의사항:** 에스프레소 커피는 Iperespresso 캡슐만을 사용해야 합니다. 그렇지 않으면 커피 머신이 손상될 수 있습니다.

**참고:** 캡슐이 "B" 칸에 있으면, 칸을 열때 자동으로 빠져나옵니다. 캡슐 칸에 캡슐이 쉽게 미끄러지듯이 들어가지 않는 경우, 꺼낸 다음 올바르게 다시 넣으십시오.

**请注意:** 在制作意式浓缩咖啡和咖啡时, 请勿使用 Iperespresso 咖啡胶囊以外的其他咖啡胶囊, 因为其他咖啡胶囊可能会损坏咖啡机。

**注:** 如果粉格中已有咖啡胶囊, 则打开粉格时会自动滑弹出胶囊。咖啡胶囊必须轻松滑入粉格中; 否则需要将其取出, 重新放入正确的位置。

## 에스프레소 커피 만들기 制作意式浓缩咖啡

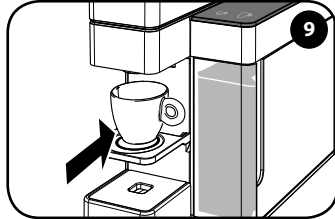

컵 홀더 아래에 에스프레소 컵을 놓습니다.

将意式浓缩咖啡杯放在咖啡杯托架上。

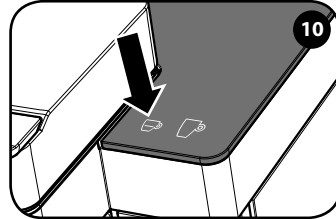

☞ 버튼을 눌러 에스프레소를 추출합니다.

按下 ☞ 按钮冲泡一杯意式浓缩咖啡。

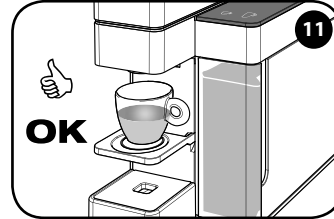

추출은 자동으로 멈춥니다.

冲泡将自动停止。

## 권장 사항

최상의 에스프레소를 즐기려면 다음 사항을 기억해 두십시오.

- 탱크 "L"의 물은 매일 교환합니다.
- 가능하면 커피 머신 내부에 침전물을 줄이기 위해 보다 12 프랑스 정도 이하의 물을 사용하십시오.
- 예열된 컵을 사용하십시오.

## 建议

要享受高品质的意式浓缩咖啡，请记住以下几点：

- 每日更换水箱中的水。
- 如有可能，使用硬度低于 12 法式硬度的水，以减少本机内的沉淀。
- 使用预热的杯子。

커피 캡슐을 사용할 때 ☞를 선택하거나 에스프레소 캡슐을 사용할 때 ☞를 선택한 경우, 커피는 illy의 품질 요건에 부합하지 않으므로 마시지 않는 것이 좋습니다. 커피 머신의 기능이 부합하지 않지만 캡슐과 아이콘이 일치하도록 과정을 반복하십시오.

如果您使用咖啡咖啡胶囊时不小心选择了 ☞，或使用意式浓缩咖啡咖啡胶囊时不小心选择了 ☞，我们建议不要饮用制成的咖啡，因为其不符合 illy 的品质参数。咖啡机功能不会受到影响，但我们建议使用与咖啡胶囊匹配的图标重新执行制作过程。

커피 머신은 공장 출하 시 에스프레소 25 ml 한 컵 분량을 추출할 수 있도록 설정되어 있습니다. 선택한 버튼을 다시 눌러 자동 종료하기 전에 커피 추출 과정을 중단할 수 있습니다.

本机出厂时已经过预设，适合制作一杯 25 ml 的意式浓缩咖啡。再次按下刚才选择的按钮，您就可以在自动停止前终止冲泡咖啡。

## 추출 커피 만들기 制作过滤咖啡

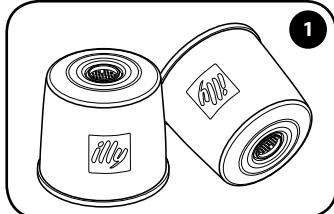

에스프레소 커피를 만들기 위해 Iperespresso 에스프레소 캡슐을 사용합니다.

制作过滤咖啡时, 仅限使用 Iperespresso 咖啡咖啡胶囊。

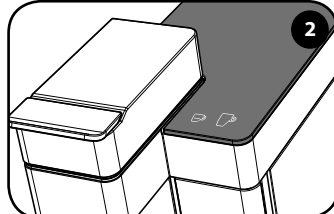

☞ 버튼과 ☞ 버튼에 불이 들어 오고 삐 소리가 나면 커피 머신은 준비가 된 상태입니다.

☞ 和 ☞ 按钮长亮并响声表示本机准备就绪。

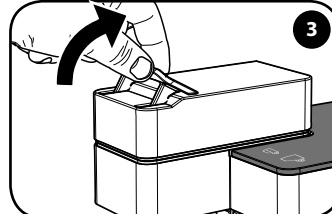

레버를 폼니다.

松开操纵杆。

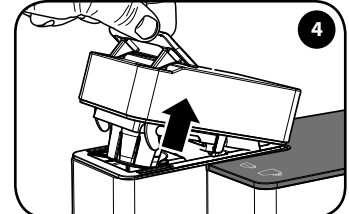

레버를 들어 올립니다.

抬起操纵杆。

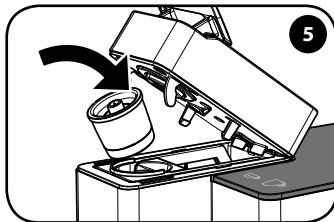

캡슐을 넣으십시오.  
插入咖啡胶囊。

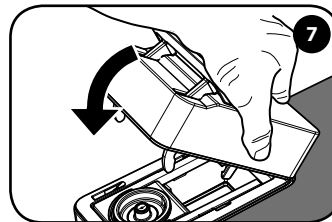
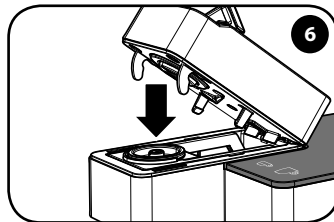

움직이는 부분을 내립니다.  
放下移动部分。

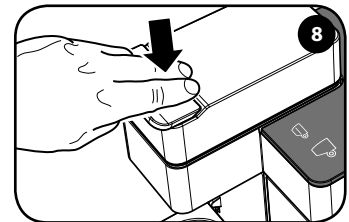

레버를 내려 잠급니다.  
放下操纵杆进行锁定。

주의사항: 에스프레소 커피는 Iperespresso 캡슐만을 사용해야 합니다. 그렇지 않으면 커피 머신이 손상될 수 있습니다.  
참고: 캡슐이 "B" 칸에 있으면, 칸을 열 때 자동으로 빠져나옵니다. 캡슐 칸에 캡슐이 쉽게 미끄러지듯이 들어가지 않는 경우, 꺼낸 다음 올바르게 다시 넣으십시오.

请注意: 在制作意式浓缩咖啡和咖啡时, 请勿使用 Iperespresso 咖啡胶囊以外的其他咖啡胶囊, 因为其他咖啡胶囊可能会损坏咖啡机。  
注: 如果粉格中已有咖啡胶囊, 则打开粉格时会自动滑弹出胶囊。咖啡胶囊必须轻松滑入粉格中; 否则需要将其取出, 重新放入正确的位置。

## 추출 커피 만들기 制作过滤咖啡

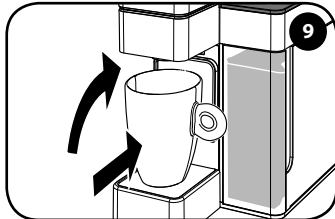

컵 받침대를 올리고 머그 홀더에 머그잔을 놓습니다.

向上翻转咖啡杯托盘，在马克杯托架上放一个马克杯。

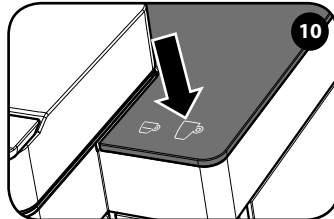

☕ 버튼을 눌러 추출 커피를 정제합니다.

按下 ☕ 冲泡过滤咖啡。

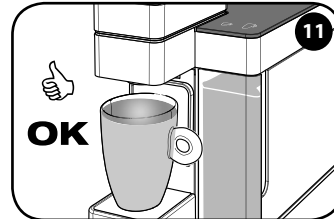

추출은 자동으로 멈춥니다.

冲泡将自动停止。

## 권장 사항

고급 추출 커피의 향을 즐기는 방법:

- 탱크 “L”의 물은 매일 교환합니다.
- 가능한 커피 머신 내부에 침전물을 줄이기 위해 보다 12 프랑스 정도 이하의 물을 사용하십시오.

## 建议

要享受高品质的过滤咖啡，请记住以下几点：

- 每日更换水箱中的水。
- 如有可能，使用硬度低于 12 法式硬度的水，以减少本机内的沉淀。

커피 머신은 공장 출하 시 추출 커피 220ml 한 컵 분량을 준비할 수 있도록 설정되어 있습니다. 선택한 버튼을 다시 눌러 자동 종료하기 전에 커피 추출 과정을 중단할 수 있습니다.

커피를 추출하는 동안 넘치지 않도록 300 ml/10oz 크기의 머그잔을 사용합니다.

本机出厂时已经过预设，适合制作一马克杯 220ml 的过滤咖啡。再次按下刚才选择的按钮，您就可以在自动停止前终止冲泡咖啡。为了防止制作过滤咖啡时溢出，请至少使用 300 ml/10oz 的马克杯。

커피 캡슐을 사용할 때 ☕를 선택하거나 에스프레소 캡슐을 사용할 때 ☕를 선택한 경우, 커피는 illy의 품질 요건에 부합하지 않으므로 마시지 않는 것이 좋습니다. 커피 머신의 기능이 부합하지 않지만 캡슐과 아이콘이 일치하도록 과정을 반복하십시오.

如果您使用咖啡咖啡胶囊时不小心选择了 ☕，或使用意式浓缩咖啡咖啡胶囊时不小心选择了 ☕，我们建议不要饮用制成的咖啡，因为其不符合 illy 的品质参数。咖啡机功能不会受到影响，但我们建议使用与咖啡胶囊匹配的图标重新执行制作过程。

캡슐 범위  
咖啡胶囊范围

이 커피 머신은 Iperespresso 에스프레소와 커피 캡슐을 사용할 수 있습니다.  
操作本机时, 您可以使用 Iperespresso 意式浓缩咖啡和过滤咖啡咖啡胶囊。

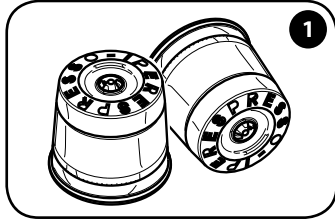

에스프레소 커피를 만들기 위해 Iperespresso 에스프레소 캡슐을 사용합니다.

制作意式浓缩咖啡时, 仅限使用 Iperespresso 意式浓缩咖啡咖啡胶囊。

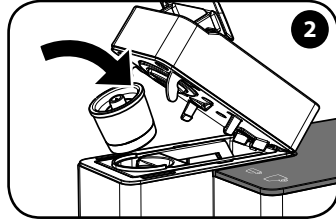

캡슐을 넣습니다.

插入咖啡胶囊。

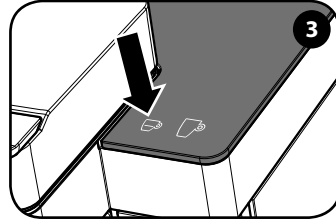

에스프레소 캡슐 사용 시 ☕ 아이 콘을 선택합니다.

使用意式浓缩咖啡咖啡胶囊时, 只能选择 ☕ 图标。

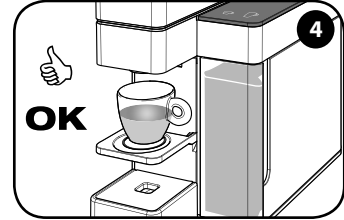

에스프레소 커피를 준비하려면 ☕ 버튼을 누릅니다.

按下 ☕ 制作意式浓缩咖啡。

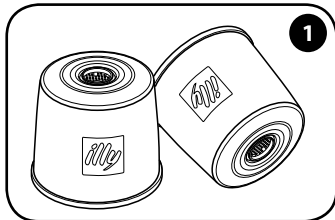

에스프레소 커피를 만들기 위해 Iperespresso 에스프레소 캡슐을 사용합니다.

制作过滤咖啡时, 仅限使用 Iperespresso 咖啡胶囊。

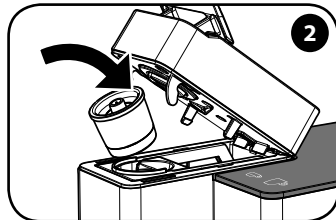

캡슐을 넣습니다.

插入咖啡胶囊。

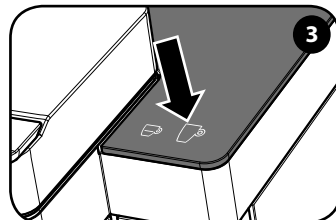

에스프레소 캡슐 사용 시 ☕ 아이 콘을 선택합니다.

使用咖啡咖啡胶囊时, 只能选择 ☕ 图标。

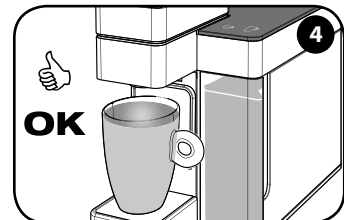

☕ 버튼을 눌러 추출 커피를 준비합니다.

按下 ☕ 制造过滤咖啡。

주의사항: 에스프레소 커피는 Iperespresso 캡슐만을 사용해야 합니다. 그렇지 않으면 커피 머신이 손상될 수 있습니다. 커피를 추출하는 동안 넘치지 않도록 300 ml/10oz 크기의 머그잔을 사용합니다.

请注意: 在制作意式浓缩咖啡和咖啡时, 请勿使用 Iperespresso 咖啡胶囊以外的其他咖啡胶囊, 因为其他咖啡胶囊可能会损坏咖啡机。为了防止制作过滤咖啡时溢出, 请至少使用 300 ml/10oz 的马克杯。

컵의 커피 양 조절  
设定自定义容量/数量设置

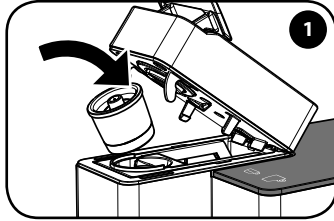

캡슐을 넣으십시오.

插入咖啡胶囊。

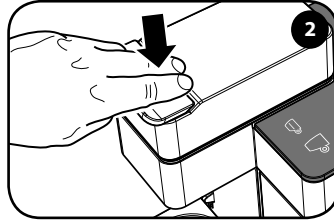

레버를 내려 잠급니다.

放下操纵杆进行锁定。

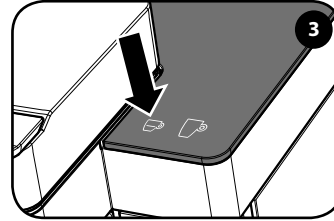

☞ 버튼을 길게 누릅니다.

按住 ☞。

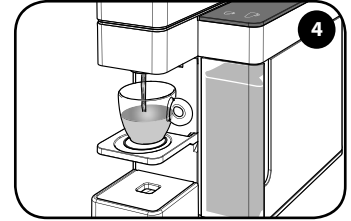

원하는 양의 커피가 나오면 누른 버튼에서 손을 뗍니다.

达到所需咖啡量时松开。

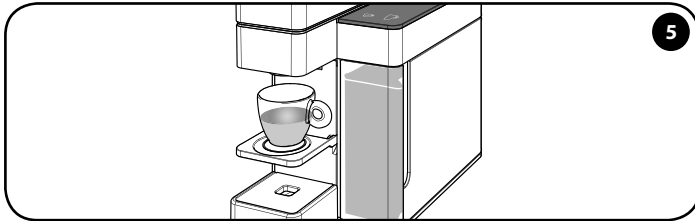

새로운 설정이 저장됩니다. 커피 머신이 프로그래밍 되었습니다. 다음에 ☞ 버튼을 누르면 새로 저장된 커피 양으로 추출됩니다.

已保存新设置。本机现已设定完毕；下次按 ☞ 按钮时即可冲泡数量已设定的咖啡。

커피 머신의 ☞ 추출 ☞ 버튼을 눌러 최대 100초 동안 정제하여 한 잔의 커피에 맞는 양을 설정합니다.

참고: 단순한 목적으로 ☞ 버튼 프로그래밍만 설명합니다. ☞ 버튼 프로그래밍은 같은 방법으로, ☞ 버튼을 누릅니다.

本机允许您为 ☞ 和 ☞ 这两个冲泡按钮设置一杯所需咖啡的数量/容量，冲泡时间最多为 100 秒。

注：出于简化目的，仅说明 ☞ 按钮的设定方法；若要以同样的方法继续设定 ☞ 按钮，请按 ☞ 按钮。

공장 출하 시 설정값은 최상의 illy 에스프레소와 추출 커피를 정제하는 평균 시간을 표시합니다. 에스프레소 커피 25 ml 약 20초 / 추출 커피 220ml 약 85초

出厂设置指示冲泡最美味 illy 意式浓缩咖啡和过滤咖啡所需的平均时间：意式浓缩咖啡大约为 20 秒，25 ml / 过滤咖啡大约为 85 秒，220 ml。

## 세척 및 유지관리 清洁与维护

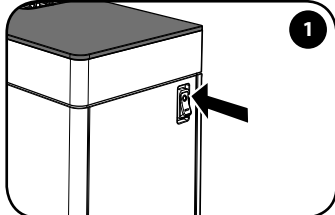

커피 머신 전원을 끄고 플러그를 뽑습니다.

关闭本机并拔掉电源插头。

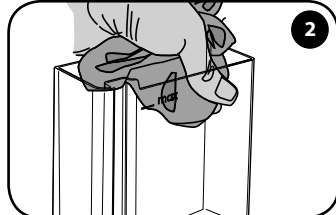

물 탱크를 분리해 씻습니다.

取下并清洗水箱。

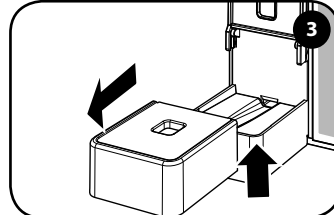

컵 홀더를 들어 올려 분리해 씻습니다.

提起并取下马克杯托架进行清洗。

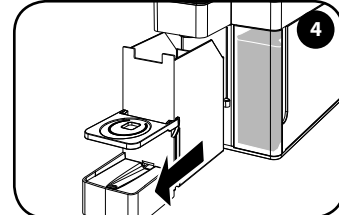

사용한 캡슐 컨테이너를 치웁니다.

取出已使用的咖啡胶囊容器。

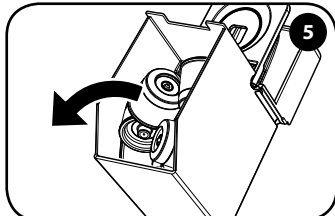

컨테이너에서 사용한 캡슐과 커피를 비우고 세척합니다.

清空容器中使用过的咖啡胶囊和咖啡，然后清洗容器。

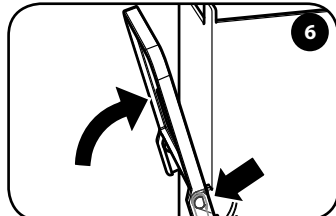

컵 홀더를 올립니다.

向上翻转咖啡杯托架。

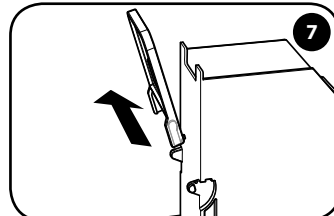

컵 홀더를 분리해 씻습니다.

取下咖啡杯托架进行清洗。

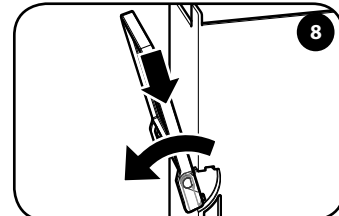

컵 홀더를 끼운 다음 내려놓습니다.

插入咖啡杯托架并向下翻转。

탱크 "L"에 며칠 동안 담겨 있던 물은 사용하지 마십시오. 물 탱크를 세척하고 매일 깨끗한 식수로 채웁니다. 커피 머신과 구성품은 매주 1회 이상 세척해야 합니다. 에틸 알코올, 용매, 연마 스폰지나 강한 화학 물질을 사용하지 마십시오. 전자레인지 또는 일반 오븐으로 커피 머신 또는 구성품을 건조시키지 마십시오.

请勿使用水箱中已存留数天的水；冲洗水箱，并且每天使用干净的饮用水灌入。本机及其组件必须至少每周清洗一次。请勿使用酒精、溶剂、海绵磨块和/或有侵蚀性的化学物质。切勿在微波炉和/或传统烤炉中烘干本机和/或其组件。



스케일 제거  
除垢

1. 커피 머신에 있는 아이콘이 흐릿할 경우  머신의 물때를 없애야 합니다. 주기는 약 20분 동안 지속됩니다.
2. 일반적으로 커피 머신을 사용함에 따라 물때가 생기게 됩니다. 커피 머신에는 세척 효과를 극대화할 수 있고 내부의 물때 침전물을 제거할 수 있는 자동 프로그램이 장착되어 있습니다. 물때를 제거하지 않으면 머신에 고장이 생길 수 있고 이것은 보증의 적용을 받지 못합니다.
3. 커피 머신에 적합한 물때 제거 제품만 사용하십시오. 식초, 잿물, 소금 또는 포름산을 사용하면 커피 머신이 손상될 수 있으므로 사용하지 마십시오. 아래에 설명한 절차를 따라야 하고 물때 제거 제품의 포장에 있는 지침을 따르지 마십시오.
4. 물때 제거 동안 전원이 발생하면, 전원이 복구될 때 중단되었던 곳부터 주기가 다시 시작합니다.

1. 如果机器面板上的图标变暗 , 则需对机器进行除垢。整个除垢程序约持续 20 分钟。
2. 水垢通常会随着机器的使用而积累。机器配有自动程序, 能够达到最佳清洁效果, 并可从内部清除沉积的水垢。如果未能对机器进行除垢, 则可能造成不属于保修范围的故障。
3. 仅使用适用于咖啡机的除垢产品。请勿使用醋、碱液、盐或甲酸, 否则会损坏机器。请遵循下述程序, 而不是除垢产品包装上的说明。
4. 如果除垢过程中断电, 则在电源恢复时会从停止的地方继续除垢过程。

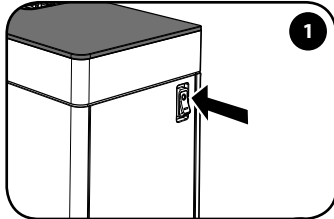

커피 머신을 끕니다.

关闭本机。

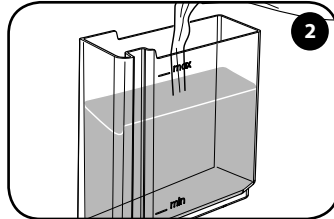

탱크를 분리하고 깨끗한 식수 0.9 리터를 (MAX 선까지) 채웁니다.

取下水箱, 并加入 0.9 升干净的水 (最多至 MAX (最大) 刻度线)。

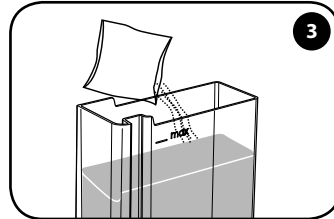

물때 제거제를 물로 채워진 탱크에 붓고 완전히 녹을 때까지 젓습니다. 将除垢剂倒入加入干净水的水箱, 然后搅拌直至完全溶解。

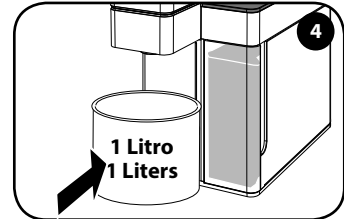

용량이 1리터 이상인 용기를 추출구 아래에 놓습니다.

将容积至少为 1 升的容器置于咖啡冲泡器下。

단계 4와 10을 더 손쉽게 하려면, 더 큰 용기에 공간을 만들기 위해 사용한 캡슐 칸을 분리하여 안정성을 더 높이는 것이 바람직합니다.

为更容易完成第 4 步和第 10 步, 建议移除用过的咖啡胶囊盒, 为较大容器留出空间确保更好的稳定性。

## 스케일 제거 除垢

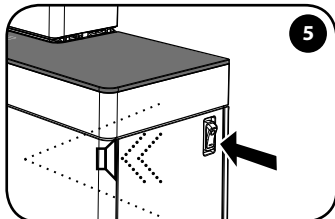

커피 머신 켜기: 전원을 켜고 15초 이내, 머신이 3개의 음향 신호(3개는 짧고 1개는 긴 신호)를 낼 때까지 버튼을 누르고 있습니다. 버튼을 해제합니다.

开启机器: 在通电后 15 秒内, 按住 按钮直至机器发出 3 声信号(三短一长)。松开按钮。

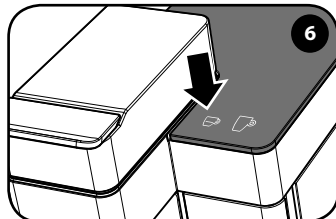

버튼이 깜박거림: 머신이 물 때 제거 주기를 시작할 준비가 되었습니다.

按钮闪烁: 机器已准备好开始除垢程序。

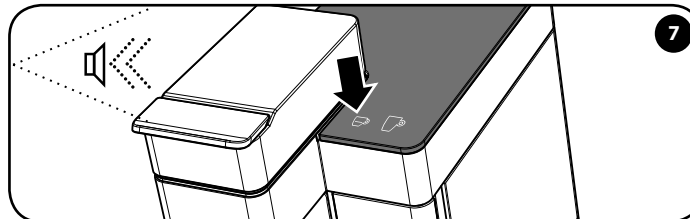

버튼을 한 번 누르면 물때 제거 주기가 시작합니다. 머신은 주기가 시작했다는 것을 표시하기 위해 긴 음향 신호를 내보냅니다.

에스프레소 버튼이 번갈아 깜박거립니다. 물이 추출구에서 간헐적으로 발사됩니다(지속 시간: 14분).

按一次 按钮开始除垢程序。机器发出一长声信号, 表明除垢程序已启动。

意式浓缩咖啡按钮交替闪烁。水间歇地从咖啡冲泡器中排出(持续时间: 14 分钟)。

버튼을 눌러 물때 제거 주기를 일시적으로 중단시킬 수 있습니다.  
 버튼을 다시 눌러 주기를 다시 시작합니다

通过按下 按钮可暂时停止除垢程序。  
再次按下 按钮恢复程序。

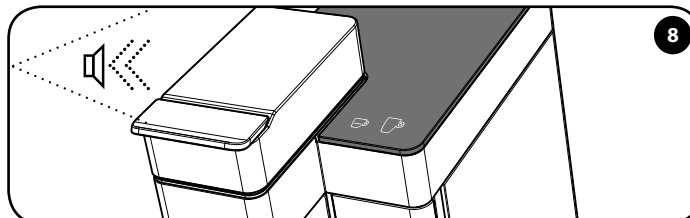

머신은 물때 제거 단계가 끝났다는 것을 표시하기 위해 반복적 음향 신호를 내보냅니다. 천천히 깜박거리는 아이콘은 머신이 순환 행궁 단계의 준비가 되었음을 표시하므로 모든 물때 제거제 잔류물을 제거해야 합니다.

机器发出重复的声信号, 表明除垢阶段结束。 图标缓慢闪烁表明机器已准备好完成管路冲洗阶段, 这意味着将清除任何除垢剂残留物。

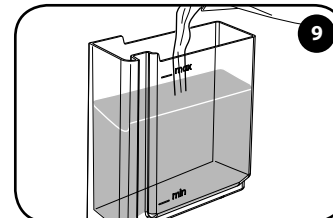

물 탱크를 빼낸 후 철저히 세척합니다. 탱크에 깨끗한 식수 0.9리터를 (MAX 선까지) 채웁니다.

取下并彻底清洗水箱。加入 0.9 升的干净水(最多至 MAX(最大)刻度线)。

## 스케일 제거 除垢

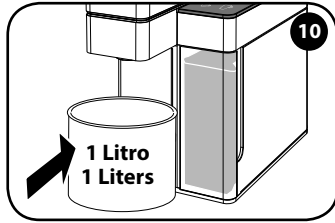

용량이 1리터 이상인 용기를 비우고 추출구 아래에 다시 맞춥니다.

倒空容积至少为 1 升的容器并将其置于咖啡冲泡器下。

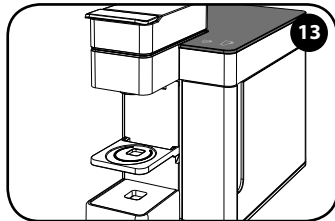

이제 커피 머신을 사용할 수 있습니다.

现可使用机器。

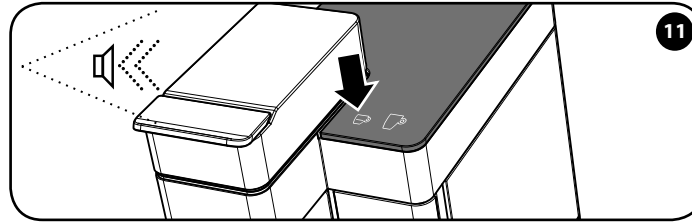

☞ 버튼을 한 번 눌러 행궁 과정을 시작; 머신은 주기가 시작했다는 것을 표시하기 위해 긴 음향 신호를 내보냅니다.

버튼이 번갈아 깜박거립니다. 물이 추출구에서 간헐적으로 발사됩니다(지속 시간: 2분).

按一次 ☞ 按钮启动冲洗程序; 机器发出一长声信号, 表明该程序已启动。

按钮交替闪烁。水间歇地从咖啡冲泡器中排出(持续时间: 2 分钟)。

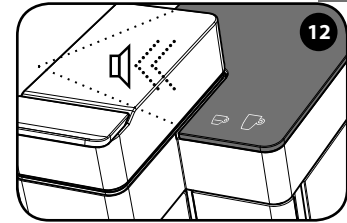

머신은 행궁 단계가 끝났다는 것을 표시하기 위해 반복적 음향 신호를 내보냅니다.

버튼에 불이 들어옵니다.

机器发出重复的声信号, 表明冲洗阶段结束。

按钮常亮。

## 보증 제한

**경고:** 스케일을 제거하지 않아 발생한 물때로 인한 결함은 보증의 적용을 받지 못합니다. 식초, 잿물, 소금 또는 포름산은 커피 머신을 손상시킬 수 있으므로 사용하지 마십시오.

커피 머신에 적합한 스케일 제거 제품만 사용하십시오. 스케일 제거 용액은 적용되는 법률 및 규정에 따라 폐기해야 합니다. 스케일 제거 과정 중에는 투여한 액체를 마시지 마십시오. 스케일 제거 과정이 끝난 다음에 커피 머신으로 커피를 만들 수 있습니다.

다음 사유로 인한 손상이나 오작동은 보증의 적용을 받지 못합니다.

- 정기적으로 스케일 제거 작업을 수행하지 않은 경우.
- 데이터 판 "M"(“기계 부품” 참조)에 표시된 등급과 다른 전압에서 사용한 경우.

- 부적절한 사용 또는 지시 사항을 따르지 않고 사용한 경우.
- 내부 변형.

승인되지 않은 서비스 센터에서 처리한 커피 머신 수리 비용은 보증의 적용을 받지 못합니다. 이 경우 모든 비용은 고객 부담입니다 권장 사항:

- 커피 머신 부품은 식기세척기로 세척하지 마십시오.
- 하단의 받침대를 깨끗하게 유지합니다.

이러한 지침을 준수하지 않으면 보증이 적용되지 않는 기기 손상이 발생할 수 있습니다.

**경고:**

수리 필요한 경우에 서비스 센터로 커피 머신을 배송하기 위해 (적어도 보증 기간 동안) 원래의 포장을 보관하는 것이 좋습니다. 적절하지 않은 포장으로 인해 배송 중에 발생한 손상은 보증에 포함되지 않습니다.

## 保修限制

**警告:**如果不进行除垢, 则水垢造成的故障会不属于保修范围内。请勿使用醋、碱液、盐或甲酸, 它们会损坏本机。

只使用适用于咖啡机的除垢剂。除垢剂必须依据适用法律和法规进行处理。请勿饮用除垢过程中流出的液体; 除垢程序完成后即可使用本机冲泡咖啡。

保修不涵盖因下列情况导致的损坏或故障:

- 未能定期除垢。
- 工作时的电压与铭牌“M”上显示的额定电压有所不同(请参见“本机部件”)。

- 使用不当或不按照说明使用。
- 内部变形。

若未经授权的服务中心对本机进行了改动, 则保修不涵盖有关维修服务。在这种情况下, 客户承担所有费用。我们建议:

- 请勿用洗碗机清洗本机部件;
- 保持回收托盘干净。

如未能遵守这些说明, 可能导致本机受到保修不涵盖的损坏。

**警告:**

建议保留原厂包装(至少在保修期内), 以便必要时将咖啡机送到服务中心进行维修。因运输时未进行适当包装而造成的任何损坏, 将不属于保修范围。

기기 상태 표시  
本机状态指示灯













	<p><b>버튼이 깜박임</b> 커피 머신이 켜졌으며 예열되는 중입니다.</p>	<p><b>按钮闪烁</b> 本机已启动，正在加热。</p>
	<p><b>점등 + 삐 소리</b> 커피 머신이 적정 온도에 도달하여 커피를 추출할 준비가 되었습니다.</p>	<p><b>长亮 + 响声</b> 本机已达到冲泡咖啡的适宜温度。</p>
	<p><b>에스프레소 버튼 깜박임+ 삐 소리</b> 커피 머신이 에스프레소를 추출하는 중입니다.</p>	<p><b>意式浓缩咖啡按钮闪烁 + 响声</b> 本机正在冲泡意式浓缩咖啡。</p>
	<p><b>커피 추출 버튼 깜박거림 + 삐 소리</b> 커피 머신에서 커피가 추출되는 중입니다.</p>	<p><b>过滤咖啡按钮闪烁 + 响声</b> 本机正在制作过滤咖啡。</p>
	<p><b>천천히 깜박거림</b> 커피 머신이 절전 모드에 있습니다. 30분 동안 사용하지 않으면 커피 머신이 절전 모드로 전환됩니다. 다시 커피 머신을 시작하려면 아무 버튼이나 누릅니다.</p>	<p><b>慢闪</b> 本机进入“省电”模式。本机不使用 30 分钟后进入“省电”模式。再次启动本机时只需触动任何按钮即可。</p>
	<p><b>희미한 표시등</b> 스케일을 제거해야 합니다.</p>	<p><b>暗灯</b> 本机需要除垢。</p>
	<p><b>천천히 깜박거림(에스프레소 버튼 전용)</b> 스케일 제거 과정을 선택했습니다. 이 상태에서는 탱크에 스케일 제거 용액이 채워져 있어야 합니다.</p>	<p><b>慢闪(仅限意式浓缩咖啡按钮)</b> 已选择除垢程序。在此状态下，水箱应含有除垢剂。</p>
	<p><b>교대로 깜박임</b> 스케일 제거 과정의 첫 번째 부분이 진행 중입니다. 스케일 제거 용액이 커피 머신을 통과해 흐릅니다. 에스프레소 버튼만 점진적으로 깜박입니다.</p>	<p><b>交替闪烁</b> 正在进行除垢程序的第一阶段。除垢剂正在流过本机。意式浓缩咖啡按钮单独持续逐步闪烁。</p>
	<p><b>천천히 깜박거림(에스프레소 버튼 전용)</b> 스케일 제거 과정의 첫 번째 부분이 끝났습니다. 탱크를 헹군 다음 깨끗한 식수로 채웁니다.</p>	<p><b>慢闪(仅限意式浓缩咖啡按钮)</b> 除垢程序的第一阶段已结束。必须冲洗水箱，为其灌入干净的饮用水。</p>
	<p><b>교대로 깜박거림</b> 스케일 제거 과정의 두 번째 부분이 진행 중입니다. 커피 머신을 통과해 물이 흘러가며 통로를 헹굽니다. 에스프레소 버튼만 점진적으로 깜박입니다.</p>	<p><b>交替闪烁</b> 正在进行除垢程序的第二阶段。水正在流过本机冲洗回路。意式浓缩咖啡按钮单独持续逐步闪烁。</p>
	<p><b>빠르게 깜박거림 + 삐 소리</b> 커피 머신에 결함이 있습니다. 커피 머신을 껐다가 30 초 후에 다시 켜십시오. 결함 표시가 다시 나타나면, 서비스 센터에 문의하십시오.</p>	<p><b>快闪 + 响声</b> 本机出现故障。关机后，本机 30 秒后重新开启。如果故障再次出现，请联系服务中心。</p>

## 문제 - 원인 - 해결 방법

문제	원인	해결 방법	문제 지속 시
커피 머신이 켜지지 않습니다.	전원 공급 케이블을 전원 소켓에 연결되어 있지 않습니다.	커피 머신의 바닥에 있는 데이터 판 "M"에 명시된 기술 사양을 준수하는 소켓에 플러그를 연결합니다.	공인서비스 센터에 문의하십시오
	주 전원 ON/OFF 스위치의 "G"이 "O"에 있습니다.	주 전원 ON/OFF 스위치의 "G"을 "I"에 둡니다.	
커피 머신에서 커피가 추출되지 않습니다.	탱크에 물이 없습니다.	탱크 "L"에 물을 채워 넣으십시오.	
	캡슐 칸에 캡슐이 들어있지 않습니다.	캡슐 칸 "B"에 캡슐을 넣으십시오.	
	삽입한 캡슐에서 커피가 추출되지 않습니다.	레버 "A"를 풀고 위로 올려서 캡슐을 제거하고 캡슐 트레이 "D"에서 꺼냅니다. 캡슐 칸 "B"를 닫고 소량의 물을 추출합니다. 캡슐을 다시 넣고 추출을 시작합니다.	
	커피 머신 상단의 이동시킬 수 있는 파트가 완전히 닫히지 않았습니다.	레버 "A"를 올리고 캡슐이 올바르게 들어가 있는지 확인합니다. 움직이는 파트를 내리고 레버 "A"를 내려 잠급니다. ☞ 또는 ☞ 버튼을 눌러 커피를 추출합니다.	
	☞ 또는 ☞ 버튼이 눌러지지 않았습니다.	☞ 또는 ☞ 버튼을 다시 누릅니다.	
	물 탱크가 올바르게 장착되지 않았습니다.	물 탱크 "L"이 완전하게 장착되어 있는지 확인합니다.	
	스케일이 축적된 내부 구성품	관련 장에 설명된 대로 커피 머신의 스케일을 제거합니다.	
물이 씹니다.	펌프가 프라이밍되지 않았습니다.	캡슐 칸 "B"에 캡슐을 넣지 않고 물을 추출해 보십시오.	
	올바르지 않은 캡슐 유형입니다.	에스프레소 또는 추출 커피 패키지에 "가정용 일회용 분쇄커피 캡슐"이라고 표시된 가정용 "Iperespresso" 캡슐을 사용해 주십시오.	
	커피 머신이 절전 모드에 있습니다.	☞ 버튼이나 ☞ 버튼을 눌러 커피 머신을 켭니다. ☞ 또는 ☞ 버튼을 다시 눌러 추출을 시작합니다.	

**故障排除**

问题	原因	解决方法	如果问题仍然存在
本机不启动。	电源线未插入电源插座。	与插头连接的插座应符合本机底座下面的铭牌“M”所示的技术规范。	请联系 授权 服务中心。
	主电源开关“G”处于位置“0”。	将主电源开关“G”置于位置“I”。	
本机不冲泡咖啡。	水箱中没水。	在水箱“L”中灌注水。	
	咖啡胶囊未插入胶囊咖啡粉格中。	请将咖啡胶囊插入胶囊咖啡粉格“B”中。	
	插入的咖啡胶囊未流出咖啡。	松开并抬起操纵杆“A”取出咖啡胶囊，然后收集到咖啡胶囊托盘“D”中。关闭胶囊咖啡粉格“B”，排出少量水。再次插入咖啡胶囊，开始冲泡。	
	本机顶部的可移动部分未完全闭合。	抬起操纵杆“A”，确定您已正确插入咖啡胶囊。放下移动部分，然后放下操纵杆“A”进行锁定。按下  或  按钮冲泡咖啡。	
	 或  按钮未按下。	再次触动  或  按钮。	
	水箱未正确插入。	检查水箱“L”是否已完全插入。	
	内部组件结垢	按照相关章节的说明为本机除垢。	
漏水。	水泵不上水。	尝试排水时不将咖啡胶囊插入胶囊咖啡粉格“B”中。	
	咖啡胶囊类型不正确。	确保您使用的是家用“Iprespresso”咖啡胶囊，意式浓缩咖啡或过滤咖啡包装上贴有“家用单份预磨咖啡粉咖啡胶囊”标签。	
	本机进入省电模式。	按下  或  按钮即可启动咖啡机。 再次按下  或  按钮可开始冲泡。	

## 커피 머신 처리

유럽 연합(EU)의 개인 가정에 의한 폐전기 및 전자제품 폐기물 처리. 이 제품에 사용되는 WEEE 심볼은 다른 가정 쓰레기와 함께 폐기해서는 안 되며 별도로 수집해야 한다는 것을 의미합니다. 소비자가 새로운 제품을 구입할 때 1:1 기준으로 사용한 기기를 공급 업체가 무료로 폐기 처리해 드립니다.

폐기할 제품의 수집에 대한 자세한 내용은, 거주지, 지역 폐기물 처리 서비스 또는 제품을 구입한 소매 업체의 도시 지역 당국에 문의하시기 바랍니다. 소비자는 현재의 규정에 따라 생활 가전 폐기에 관한 책임이 있으며 법률 및 지시를 따르지 않으면 벌금과 형사 처분의 대상이 될 수 있습니다.

본 제품의 올바른 폐기는 환경, 자연 자원과 인간의 건강을 보호하는데 기여합니다.

## 处理声明

欧盟家庭处理报废电子电气设备的要求。

本产品上使用的 WEEE 符号表示，其不得与其他生活垃圾一起处理，应分开回收。消费者购买新产品时，有机会按 1:1 比例将自己用过的咖啡机免费上交给经销商。

如需进一步了解报废咖啡机回收的信息，请联系居住所在地的当地政府机构、当地垃圾处理服务部门或出售产品的零售商。消费者有责任按照当前法律条款处理报废咖啡机，若违规可能会受到罚款和刑罚。

正确处理本产品有助于保护环境、自然资源和人类健康。



Intertek





## القواعد العامة للتشغيل

## البيانات الفنية

اقرأ دليل التعليمات وحدود الضمان بعناية.

يجب توصيل الجهاز بأخذ تيار متصل بالأرض.

يجب الحفاظ على نظافة الجهاز من خلال غسل منصة الأكواب وصينية التنقيط وحامل الكبسولات والخزان وسطح حمل الأكواب الزجاجي بصورة مستمرة.

يمكن إجراء الصيانة فقط عندما يكون الجهاز مُطفأً.

هام: لا تقم مطلقاً بغمر الجهاز أو أي من مكوناته القابلة للإزالة في الماء أو وضعها في غسالة الأطباق.

يجب تغيير الماء الموجود في الخزان بصورة منتظمة.

لا تستخدم الجهاز عندما يكون الخزان فارغاً.

نوصي بإزالة الترسبات من الجهاز مرة كل شهرين على الأقل باستخدام محلول لإزالة الترسبات مُصنَّع خصيصاً لأجهزة الإسبريسو.

راجع التعليمات الواردة في فصل إزالة الترسبات.

المادة المصنوع منها الجهاز: الألومنيوم والزجاج المقسى

مادة مبدلة للحرارة: صلب مقاوم للصدأ

خزان الماء: ٠,٩ لتر | ٣٠ أونصة

سعة حاوية الكبسولات المستخدمة: ١٠ كبسولات

المضخة: ١٩ بار

الوزن قبل التعبئة: ٤ كجم | ١٤١ أونصة

الجهد الكهربائي: ٢٢٠-٢٤٠ فولت، ٦٠|٥٠ هيرتز (الاتحاد الأوروبي)؛ ١٢٠ فولت، ٦٠ هيرتز (الولايات المتحدة الأمريكية)

الطاقة الكهربائية: ١٢٥٠ وات (الاتحاد الأوروبي- الولايات المتحدة الأمريكية) - بخاصية "توفير الطاقة" الحجم (عرض × عمق × ارتفاع): ١٤٥ × ٢٨٥ × ٢٤٥ (ملم) ٥,٧١ × ١١,٢ × ٩,٦ (بوصة).

تحتفظ الشركة المُصنِّعة بالحق في إجراء تغييرات أو تحسينات بدون إشعار مسبق.

اكتشف كبسولات ILLY IPERESPRESSO واشترها من موقع SHOP.ILLY.COM أو من تجار التجزئة الأفضل التابعين لنا.

175	إزالة الترسبات	158	القواعد العامة للتشغيل
178	حدود الضمان	158	البيانات الفنية
179	أضواء مؤشرات وضع الجهاز	160	أجزاء الجهاز
180	استكشاف الأعطال وإصلاحها	161	احتياطات مهمة
181	التخلص من الجهاز	167	تركيب وتشغيل جهاز الإسبريسو\القهوة
		168	تحضير قهوة الإسبريسو
		170	إعداد القهوة المحضرة
		172	أنواع الكبسولات
		173	برمجة إعدادات الكمية\المقدار المخصص الخاص بك
		174	التنظيف والصيانة



عند استخدام الأجهزة الكهربائية، اتبع دائمًا احتياطات السلامة المذكورة أدناه.

### استخدام جهاز الإسبريسو القهوة

- اقرأ جميع التعليمات.
- هذا الجهاز مُصنَع خصيصًا لإعداد القهوة الإسبريسو والقهوة المحضرة: توخَّ الحذر لتجنب التعرض لحرق بسبب تيارات المياه المندفعة أو أي استخدام خاطئ للجهاز.
- هذا الجهاز مخصص للاستخدام المنزلي والاستخدامات المشابهة مثل:

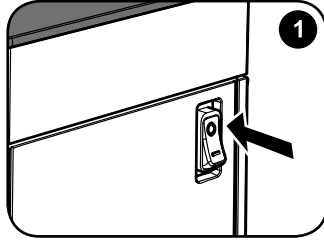

- مناطق المطابخ المخصصة للموظفين في المحال التجارية والمكاتب وبيئات العمل الأخرى؛
- بيوت المزارع؛
- في غرف الفنادق والنُّزل وأنواع البيئات السكنية الأخرى؛
- نُزل المبيت والإفطار.
- الجهاز مخصص للاستخدام المنزلي فقط. يُعد أي استخدام آخر غير صحيح ولذلك يُمثل خطورة.
- يجب تشغيل الجهاز فقط عند الاستخدام. بعد الاستخدام،

- إلا إذا كان عمرهم يزيد عن ٨ سنوات ويتم ذلك تحت إشراف. احتفظ بالجهاز وسلكه بعيداً عن متناول الأطفال دون سن الثامنة (٨).
- استخدم الجهاز في الأماكن المغلقة فقط. قم بحمايته من التغيرات الجوية. لا تستخدمه في الخلاء.
- لتجنب التعرض للحرائق أو الصدمات الكهربائية أو الإصابات الشخصية، لا تغمر السلك أو القابس أو الجهاز في الماء أو أي سائل آخر.
- لا تضع الجهاز على المواقد التي تعمل بالكهرباء أو الغاز أو بالقرب منها أو داخل فرن ساخن.
- قد يؤدي استخدام ملحقات للجهاز لا توصي بها الشركة المصنعة إلى اندلاع حريق أو حدوث صدمات كهربائية أو إصابات شخصية.

- يجب وقف تشغيل الجهاز عبر تحريك مفتاح on/off الكهربائي الأساسي إلى الوضع "0" (الشكل ١) وفصل القابس من مأخذ التيار.
- لا تلمس الأسطح الساخنة. قد تتسبب المياه/القهوة التي تُصب من الجهاز في الإصابة بحروق.
- الجهاز ليس مخصصاً للاستخدام بواسطة الأشخاص (بما في ذلك الأطفال) ذوي القدرات البدنية أو العقلية أو الحسية المحدودة أو الأفراد الذين لا يمتلكون الخبرة وأو المهارة الكافية، ما لم يكونوا خاضعين لإشراف شخص مسؤول عن سلامتهم، والذي يقدم تعليمات حول كيفية استخدام الجهاز استخداماً صحيحاً.
- يجب خضوع الأطفال للإشراف لمنعهم من العبث بالجهاز.
- ينبغي ألا يُجري الأطفال عمليات التنظيف وصيانة المستخدم

- قبل نزع قابس الجهاز، تأكد من أن مفتاح ON/OFF على الوضع "0" (الشكل ١).
  - لا تنزع القابس من المقبس بواسطة سلك الكهرباء ولا تلمسه أبدًا بأيدي متبتلة.
  - لا تحمل جهاز القهوة أو تسحبه باستخدام سلك الكهرباء.
  - للحد من خطر الإصابة، لا تقم بتعليق السلك على سطح الطاولة أو سطح المائدة، حيث يمكن للأطفال سحبه أو التعثر به دون قصد.
  - في حالة نشوب حريق، استخدم غاز ثاني أكسيد الكربون (CO<sub>2</sub>) لإطفائه. لا تستخدم طفايات الحريق المائية أو طفايات المساحيق الجافة.
  - لا تقم أبدًا بحجب الفتحات الموجودة بقاعدة الجهاز.
- تركيب الجهاز**
- اقرأ التعليمات بعناية.
  - لا تقم بتركيب الجهاز في منطقة قد تصل فيها درجة الحرارة إلى ٠ درجة مئوية ٣٢ درجة فهرنهايت أو أقل (في حالة تجمد الماء، قد يتعرض الجهاز للتلف) أو أعلى من ٤٠ درجة مئوية ١٠٤ درجة فهرنهايت.
  - تأكد من أن الجهد الكهربائي الرئيسي يتوافق مع المتطلبات الموضحة على لوحة بيانات الجهاز. لا تقم بتوصيل الجهاز إلا بمأخذ تيار موصل بالأرض توصيلًا صحيحًا وبتيار كهربائي ذي حد أدنى يبلغ ٦ أمبير للطرز التي تعمل بتيار متردد ذي ٢٣٠ فولت، و ١٥ أمبير للطرز التي تعمل بتيار متردد ذي ١٢٠ فولت.

- إذا لم يكن القابس ومأخذ التيار متوافقين، قم باستبدال القابس بأخر مناسب عن طريق مركز خدمة معتمد.
  - ضع الجهاز على سطح منضدة بعيداً عن صنابير المياه والأحواض.
  - بعد إزالة الغلاف الخارجي، تأكد من أن الجهاز في حالة ممتازة قبل التركيب.
  - لا تترك مواد تعبئة وتغليف الجهاز في متناول الأطفال.
- تنظيف الجهاز**
- قم بفصل الجهاز عن التيار الكهربائي قبل القيام بعملية التنظيف.
  - انتظر حتى يبرد الجهاز قبل القيام بعملية التنظيف.
  - انزع خزان الماء عن طريق سحبه قليلاً لأعلى ثم نحو الخارج.
  - نَظِّف هيكل الجهاز وملحقاته بقطعة قماش مبللة ثم امسحها بقطعة ناعمة وجافة من القماش. لا تستخدم مواد منظفة.
  - لا تُعَرِّض الجهاز لتيارات المياه المندفعة أو تغمره في الماء جزئياً أو كلياً.



### في حالة حدوث خلل

لا تستخدم الجهاز إذا كان السلك أو القابس تالفين أو عندما تظهر على الجهاز علامات تشير إلى حدوث خلل، أو بعد تضرره بأي شكل من الأشكال. خذ الجهاز إلى أقرب مركز خدمة معتمد للفحص أو الإصلاح.

إذا تعرض سلك الكهرباء للتلف، يجب استبداله من خلال الشركة المصنعة أو أحد مراكز الخدمة المعتمدة.

في حالة التلف أو حدوث خلل، قم بإيقاف الجهاز ولا تعبت به. لإصلاح الجهاز اتصل بمركز خدمة معتمد من قبل الشركة المصنعة واطلب استخدام قطع الغيار الأصلية فقط. عدم الامتثال لهذه التعليمات قد يؤثر على عمل الجهاز بشكل صحيح وأمن ويتسبب في فقدان الحقوق التي يمنحها لك الضمان.

### الاستخدام غير المناسب للجهاز

- الشركة المصنعة غير مسؤولة عن الحوادث التي تنتج عن عدم الامتثال للتشريعات الحالية الخاصة بنظام التأريض الكهربائي.
- الشركة المصنعة غير مسؤولة عن التلف المحتمل حدوثه بسبب الاستخدام غير المناسب أو غير الصحيح أو المفرط.

## تعليمات استخدام سلك الإمداد بالكهرباء

- أ) يُوفر سلك قصير للإمداد بالكهرباء للحد من المخاطر الناجمة عن التشابك في سلك أطول أو التعثر به.
- ب) هناك أسلاك امتداد متاحة وقد تُستخدم إذا تم توخي الحذر عند القيام بذلك.
- ج) في حالة استخدام سلك امتداد:
- أ) يجب ألا يقل التصنيف الكهربائي المحدد لسلك الامتداد عن التصنيف الكهربائي للجهاز؛

- ٢) إذا كان الجهاز من النوع الذي يؤرض، يجب أن يكون سلك الامتداد من النوع المؤرض المزود بـ ٣ أسلاك؛ و
- ٣) يجب وضع السلك الأطول بطريقة صحيحة بحيث لا يتدلى من سطح المنضدة أو الطاولة حيث يمكن للأطفال سحبه أو التعثر به.

مهم: احتفظ بتلك التعليمات

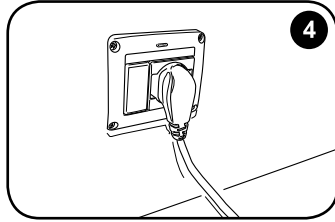

قم بإدخال القابس بمأخذ التيار

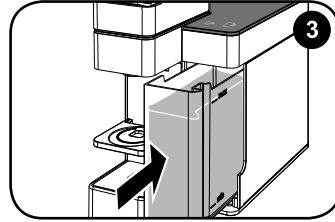

أدخل خزان الماء في الجهاز بالكامل.

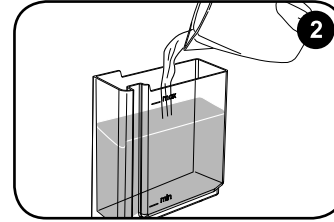

املا الإبريق بماء شرب عذب إلى أن يصل إلى مستوى "MAX".

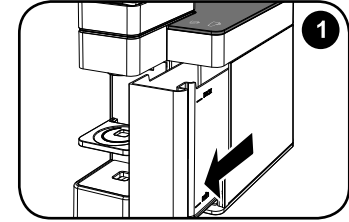

انزع خزان الماء.

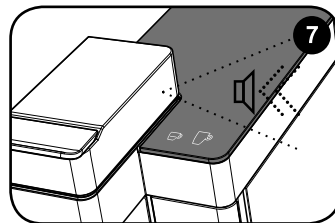
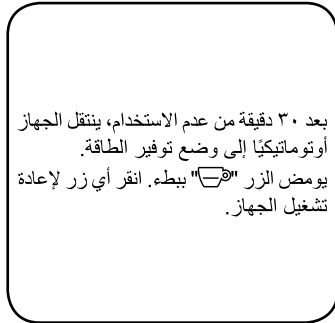

الزران "☺" و "☹" في وضع الاستعداد وهناك صوت نغمة: الجهاز مُعد للاستخدام.

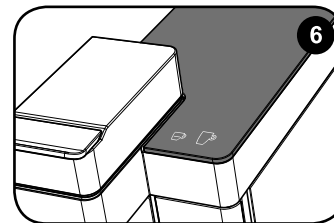

يومض الزران "☺" و "☹": مرحلة الإحماء.

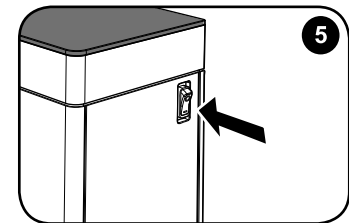

قم بتبديل زر الكهرباء إلى الوضع "I" لتشغيل الجهاز.

تحذير: تأكد من إغلاق حجرة الكبسولات "B" جيداً قبل تحضير القهوة. لا تقم أبداً بفتحها أثناء صب القهوة. ملاحظة: عند استخدام الجهاز لأول مرة أو بعد التوقف عن استخدامه لبضعة أيام، نقترح تفريغ نصف سعة الخزان من الماء على الأقل عبر مجموعة التحضير دون استخدام كبسولة، وذلك بعد وضع حاوية ذات سعة مناسبة أسفل مجموعة التحضير "C".

## تحضير قهوة الإسبريسو

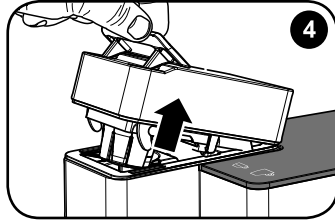

4 ارفع الرافعة.

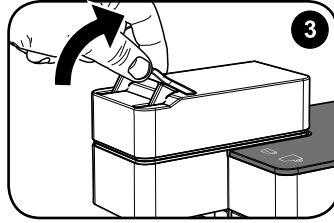

3 فك الرافعة.

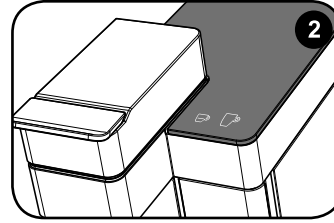

الزران "B" و"V" في وضع الاستعداد وهناك صوت نغمة يصدر لتوضيح أن الجهاز مُعد للاستخدام.

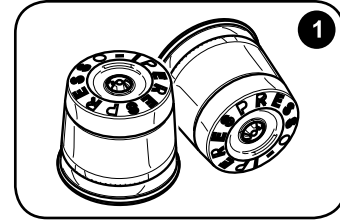

1 لتحضير القهوة الإسبريسو، استخدم كبسولات Iperespresso لإعداد القهوة الإسبريسو فقط.

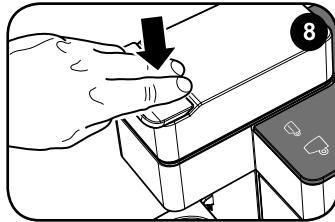

8 أغلق عن طريق إنزال الرافعة.

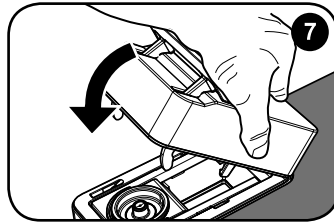

7 اخفض الجزء المتحرك.

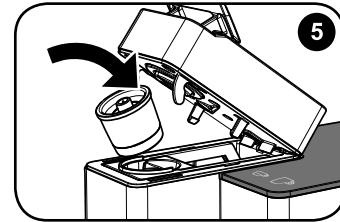
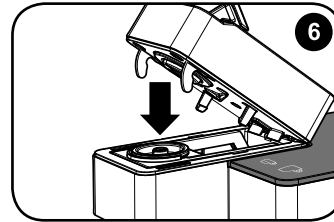

5 أدخل الكبسولة.

ملاحظة: لا تستخدم كبسولات مختلفة بخلاف كبسولات Iperespresso لتحضير الإسبريسو والقهوة، حيث أنها قد تسبب تلف الجهاز.  
ملاحظة: إذا كانت هناك كبسولة في الحجيرة "B"، سيتم دفعها أوتوماتيكيًا عند فتح الحجيرة. يجب أن تنزلق الكبسولة بسهولة إلى الحجيرة؛ إذا لم يحدث ذلك أخرجها وأعد وضعها بطريقة صحيحة.

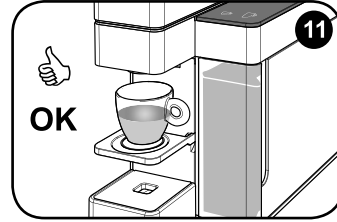

سيتوقف التحضير أوتوماتيكياً.

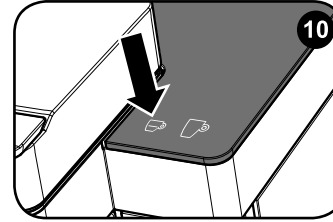

اضغط الزر "☞" لتحضير كوب من قهوة الإسبريسو.

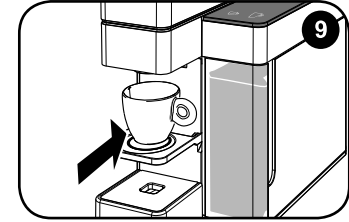

ضع كوب الإسبريسو فوق حامل الأكواب.

## توصيات

- للاستمتاع بمشروب إسبريسو عالي الجودة، ننذكر أن:
- تقوم بتغيير الماء الموجود في الخزان "L" يوميًا.
- تستخدم الماء الذي تكون درجة عسره أقل من ١٢ درجة فرنسية، إن أمكن، للحد من تراكم الرواسب بداخل الجهاز.
- تستخدم أكوابًا داكنة.

إذا اخترت "☞" عند استخدام كبسولات القهوة أو "☉" عند استخدام كبسولات القهوة الإسبريسو عن طريق الخطأ، فنحن نقترح ألا تشرب القهوة التي تم تحضيرها حيث أنها لا تطابق معاملات الجودة الخاصة بـ illy. وعلى الرغم من أن أداء الجهاز لم يشوبه شيء، إلا أننا نقترح إعادة العملية مع مطابقة الكبسولة والأيقونة بشكل صحيح.

لقد تم إعداد الجهاز مسبقًا في المصنع لتحضير كوب سعة ٢٥ مل من قهوة الإسبريسو. يمكنك إيقاف عملية تحضير القهوة قبل التوقف الأوتوماتيكي من خلال الضغط مرة أخرى على الزر الذي قمت باختياره للتو.

## إعداد القهوة المحضرة

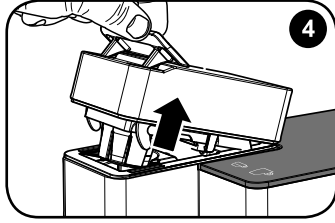

4 ارفع الرافعة.

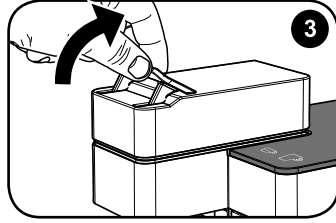

3 فك الرافعة.

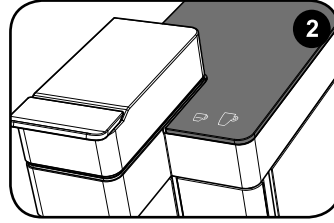

2 الزران "A" و"B" في وضع الاستعداد وهناك صوت نغمة يصدر لتوضيح أن الجهاز مُعد للاستخدام.

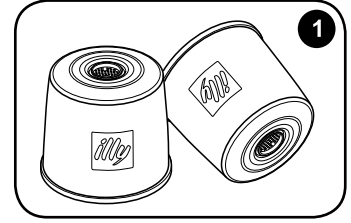

1 لإعداد القهوة المحضرة، استخدم كبسولات Iperespresso لإعداد القهوة فقط.

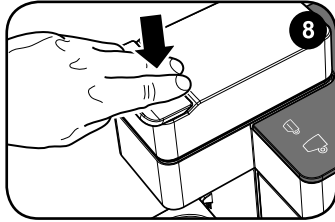

8 أغلق عن طريق إنزال الرافعة.

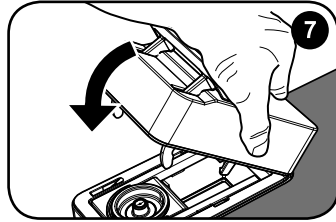

7 اخفض الجزء المتحرك.

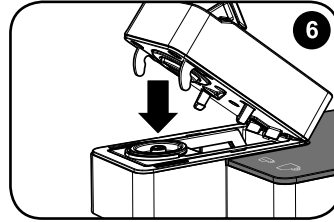

6

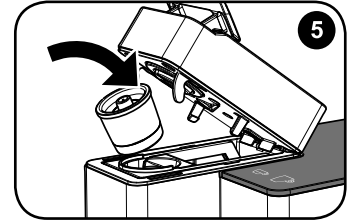

5

5 أدخل الكبسولة.

ملاحظة: لا تستخدم كبسولات مختلفة بخلاف كبسولات Iperespresso لتحضير الإسبريسو والقهوة، حيث أنها قد تسبب تلف الجهاز.  
ملاحظة: إذا كانت هناك كبسولة في الحجيرة "B"، سيتم دفعها أوتوماتيكياً عند فتح الحجيرة. يجب أن تنزلق الكبسولة بسهولة إلى الحجيرة؛ إذا لم يحدث ذلك أخرجها وأعد وضعها بطريقة صحيحة.

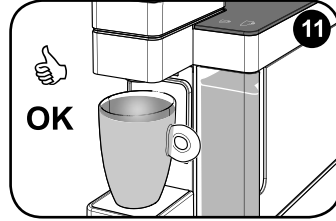

سيتوقف التحضير أوتوماتيكياً.

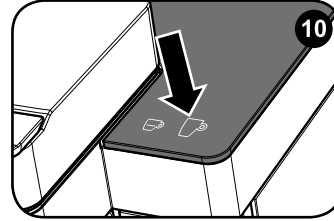

اضغط الزر "☕" لصب كوب من القهوة المحضرة.

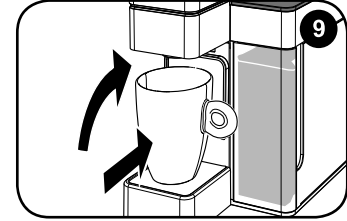

اقلب صينية حامل الأكواب إلى أعلى وضع كوباً خزفياً على حامل الأكواب الخزفية.

#### توصيات

للاستمتاع بمشروب قهوة محضرة عالي الجودة، تذكر أن:

- تقوم بتغيير الماء الموجود في الخزان "L" يومياً.
- تستخدم الماء الذي تكون درجة حرارته أقل من ١٢ درجة فرنسية، إن أمكن، للحد من تراكم الرواسب بداخل الجهاز.

إذا اخترت "☕" عند استخدام كبسولات القهوة أو "☕" عند استخدام كبسولات القهوة الإسبريسو عن طريق الخطأ، فنحن نقترح ألا تشرب القهوة التي تم تحضيرها حيث أنها لا تطابق معاملات الجودة الخاصة بـ illy. وعلى الرغم من أن أداء الجهاز لم يشوبه شيء، إلا أننا نقترح إعادة العملية مع مطابقة الكبسولة والأيقونة بشكل صحيح.

لقد تم إعداد الجهاز مسبقاً في المصنع لتحضير كوب خزفي سعة ٢٢٠ مل من القهوة المحضرة. يمكنك إيقاف عملية تحضير القهوة قبل التوقف الأوتوماتيكي من خلال الضغط مرة أخرى على الزر الذي قمت باختياره للتو.  
لتجنب انسكاب القهوة عند صب القهوة المحضرة، يُرجى استخدام كوب خزفي سعة ٣٠٠ مل/١٠ أونصات على الأقل.

## أنواع الكبسولات

مع هذا الجهاز يمكنك استخدام كبسولات Iperespresso لإعداد كل من القهوة الإسبريسو والقهوة المحضرة.

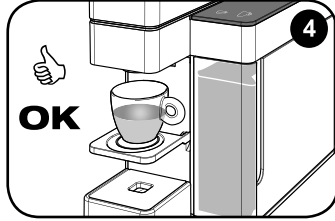

اضغط الزر "☕" لتحضير كوب من القهوة الإسبريسو.

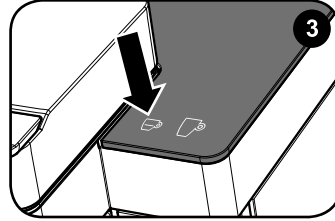

استخدم الأيقونة "☕" فقط مع كبسولات القهوة الإسبريسو.

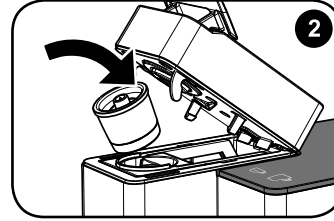

أدخل الكبسولة.

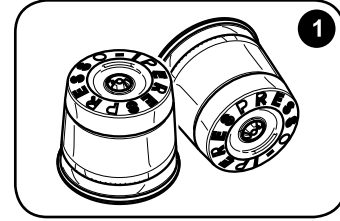

لتحضير القهوة الإسبريسو، استخدم كبسولات Iperespresso لإعداد القهوة الإسبريسو فقط.

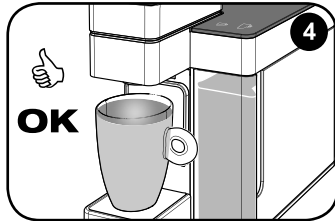

اضغط الزر "☕" لإعداد كوب من القهوة المحضرة.

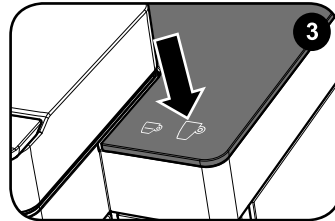

استخدم الأيقونة "☕" فقط مع كبسولات القهوة.

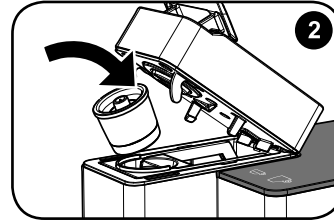

أدخل الكبسولة.

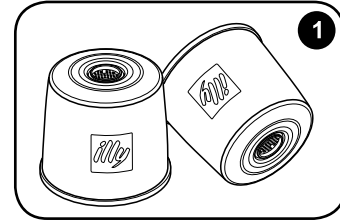

لإعداد القهوة المحضرة، استخدم كبسولات Iperespresso لإعداد القهوة فقط.

ملاحظة: لا تستخدم كبسولات مختلفة بخلاف كبسولات Iperespresso لتحضير الإسبريسو والقهوة، حيث أنها قد تسبب تلف الجهاز. لتجنب انسكاب القهوة عند صب القهوة المحضرة، يرجى استخدام كوب خزفي سعة ٣٠٠ مل/ل أو نصات على الأقل.



## برمجة إعدادات الكمية المقدار المخصص الخاص بك

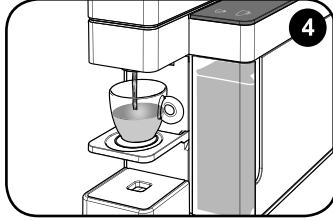

حرر الزر عند الوصول لكمية القهوة المطلوبة.

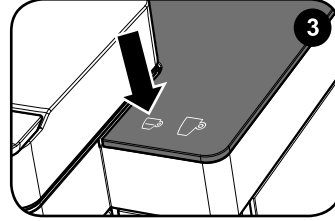

اضغط مع الاستمرار في الضغط على "☺".

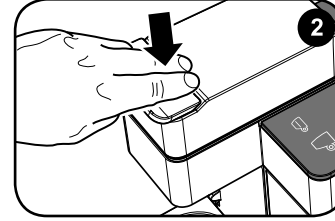

أغلق عن طريق إززال الرافعة.

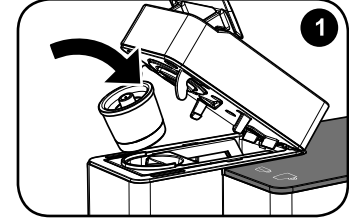

أدخل الكبسولة.

يتيح لك الجهاز إمكانية وضع كمية مقدار القهوة المرغوبة في الكوب، وذلك لكل من زري التحضير "☺" و"☹"، إلى أن يصل إلى ١٠٠ ثانية من التحضير بحد أقصى. ملاحظة: لأغراض التبسيط، سيتم شرح طريقة برمجة الزر "☹" فقط؛ لبرمجة الزر "☺" اتبع نفس الخطوات، اضغط الزر "☹".

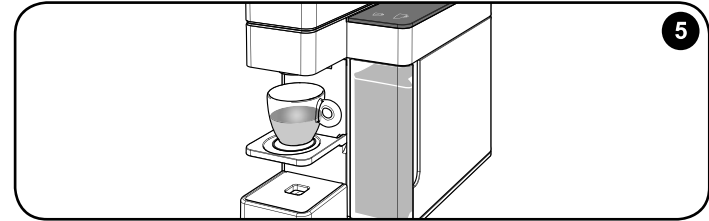

تم حفظ الإعداد الجديد. أصبح الجهاز الآن مبرمجًا؛ عند الضغط على الزر "☹" في المرة التالية، سيتم تحضير مقدار القهوة المبرمج.

تشير إعدادات المصنع إلى متوسط المرات لإعداد أفضل كوب من الإسبريسو والقهوة المحضرة باستخدام كبسولات illy: القهوة الإسبريسو حوالي ٢٠ ثانية، ٢٥ مل | القهوة المحضرة حوالي ٨٥ ثانية، ٢٢٠ مل.

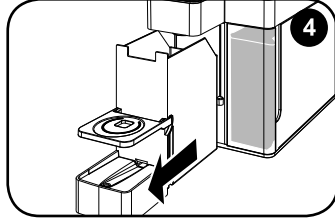

قم بإزالة حاوية الكبسولات المستخدمة.

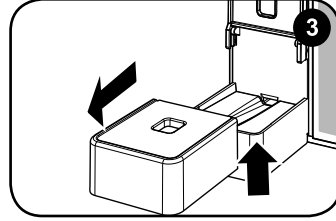

ارفع وانزع حامل الأكواب الخزفية واغسله.

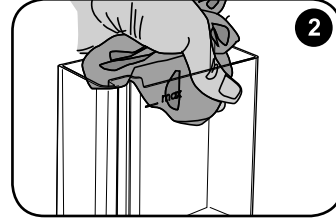

انزع خزان الماء واغسله.

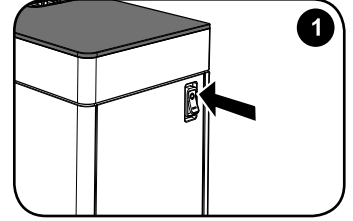

قم بإيقاف الجهاز وانزع القابس.

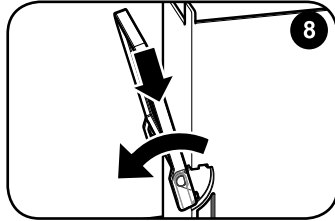

أدخل حامل الأكواب واقبله لأسفل.

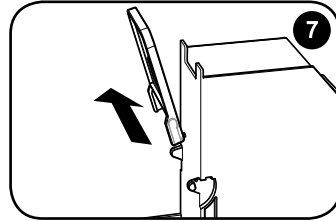

أزل حامل الأكواب واغسله.

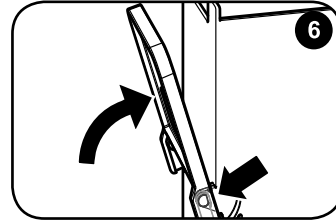

اقلب حامل الأكواب لأعلى.

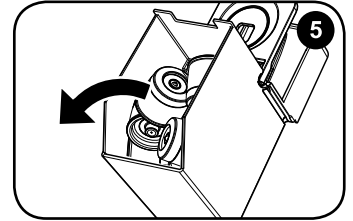

أفرغ الحاوية من الكبسولات المستخدمة والبن واغسلها.

لا تستخدم الماء الذي يظل في الخزان "L" لبضعة أيام؛ اغسل الخزان واملأه يوميًا بماء شرب عذب. يجب تنظيف الجهاز ومكوناته مرة أسبوعيًا على الأقل. لا تستخدم الكحول الإيثيلي وأو المذيبات وأو الإسفنجات الكاشطة وأو المواد الكيميائية القوية. لا تجفف الجهاز وأو أجزائه في فرن الميكروويف أو الفرن العادي.

١. إذا كانت الأيقونات على لوحة الجهاز مضاءة بشكل بسيط (كما هو مبين في الصورة)، يجب أن تتم إزالة الترسبات من الجهاز. تستمر الدورة حوالي ٢٠ دقيقة.
٢. تتراكم ترسبات الجير في العادة مع استخدام الجهاز. الجهاز مجهز ببرنامج أوتوماتيكي يسمح لك بتحقيق التنظيف الأمثل وإزالة بقايا الترسبات الجيرية من الداخل. قد يسبب عدم إزالة الترسبات من الجهاز في إحداث أنواع من الخلل لا يغطيها الضمان.
٣. استخدم منتجات إزالة الترسبات فقط لأجهزة القهوة. لا تستخدم الخل أو الغسول القلوي أو الملح أو حمض الفورميك نظرًا لأنها قد تتسبب في تلف الجهاز. اتبع الإجراءات الموضحة أدناه وليست التعليمات المدونة على عبوة منتج إزالة الترسبات.
٤. في حالة حدوث انقطاع بالتيار أثناء إجراء إزالة الترسبات، سوف تستأنف الدورة العمل عند عودة التيار من النقطة التي توقفت فيها.

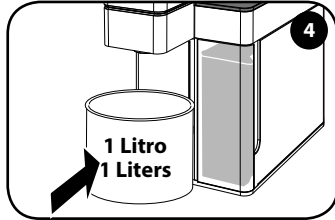

ضع حاوية سعتها ١ لتر على الأقل أسفل مجموعة التحضير.

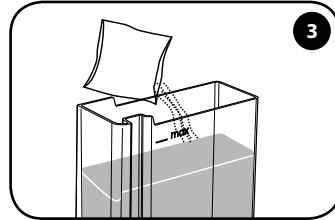

اسكب محلول إزالة الترسبات في الخزان الممتلئ بالماء وحركه حتى يذوب بالكامل.

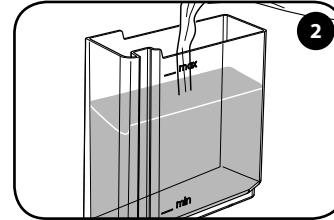

انزع الخزان واملاه بـ ٠.٩ لتر من الماء العذب (حتى المستوى "MAX").

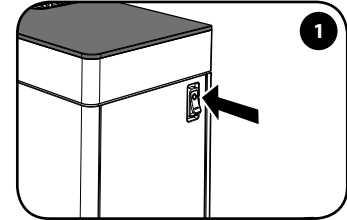

قم بوقف تشغيل الجهاز.

من أجل إجراء الخطوتين 4 و 10 بشكل أسهل، يُوصى بإزالة حجرة الكبسولات المستخدمة لتفسيح مكاناً لحاوية أكبر ولضمان وجود استقرار أكبر.

## إزالة الترسبات

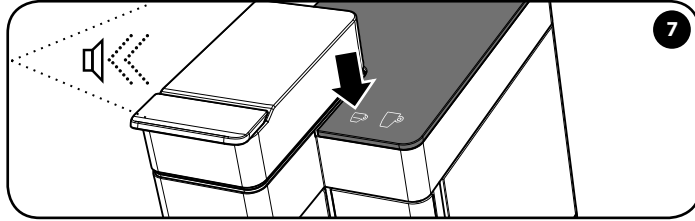

7 اضغط على الزر "⏻" مرة واحدة لبدء دورة إزالة الترسبات. يصدر الجهاز إشارة صوتية طويلة للإشارة إلى أن الدورة قد بدأت.  
يومض زر الإسبريسو "☕" بصورة تبادلية. يتم صب الماء بشكل متقطع من مجموعة التحضير (المدة: ١٤ دقيقة).

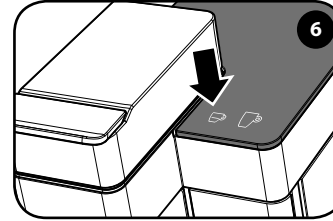

6 الزر "⏻" يومض: الجهاز جاهز لبدء دورة إزالة الترسبات.

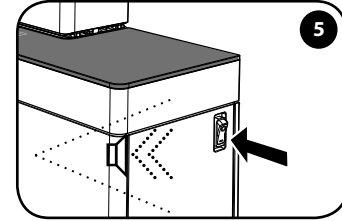

5 قم بتشغيل الجهاز: في خلال ١٥ ثانية من تشغيل الكهرباء، اضغط على زر "⏻" واستمر بالضغط عليه حتى يصدر الجهاز ٣ إشارات صوتية (٣ إشارات قصيرة وإشارة واحدة طويلة). حرر الزر.

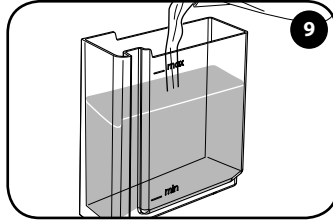

9 انزع الخزان واغسله جيدًا. املاءه بـ ٠,٩ لتر من الماء العذب (حتى المستوى "MAX").

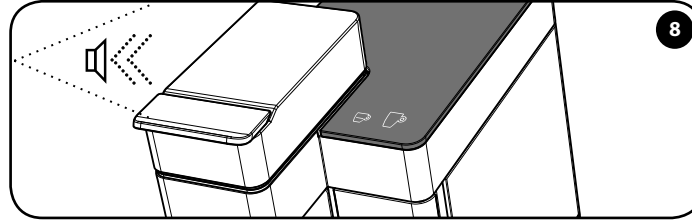

8 يصدر الجهاز إشارة صوتية متكررة للإشارة إلى انتهاء مرحلة إزالة الترسبات. يشير وميض الأيقونة "⏻" البطيء إلى أن الجهاز جاهز لمرحلة شطف الدورة التي يكون غرضها إزالة أي بقايا لمحلول إزالة الترسبات.

يمكنك إيقاف دورة إزالة الترسبات بشكل مؤقت عن طريق الضغط على الزر "⏻".  
اضغط على الزر "⏻" مرة أخرى لاستئناف الدورة.

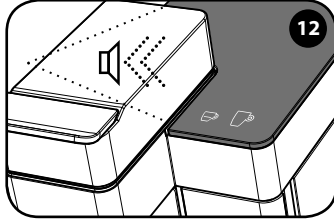

12  
يصدر الجهاز إشارة صوتية متكررة للإشارة إلى انتهاء مرحلة الشطف.

يومض الزر " " بثبات.

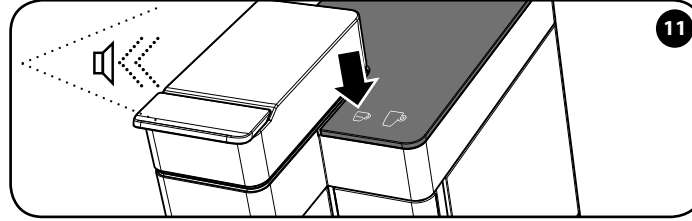

11  
اضغط على الزر " " مرة واحدة لبدء دورة الشطف؛ يصدر الجهاز إشارة صوتية طويلة للإشارة إلى أن الدورة قد بدأت.

يومض زر " " بصورة تبادلية. يتم صب الماء بشكل متقطع من مجموعة التحضير (المدة: دقيقتان).

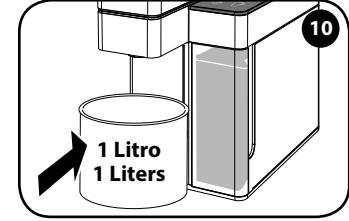

10  
أفرغ الحاوية ذات السعة التي تبلغ ١ لتر على الأقل وأعد وضعها أسفل مجموعة التحضير.

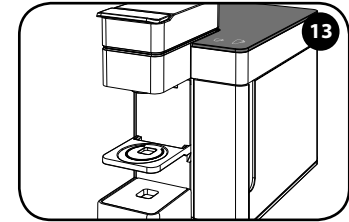

الجهاز جاهز للاستخدام الآن.

- الاستخدام غير الصحيح أو غير المتوافق مع التعليمات.
- التعديلات الداخلية.
- لا يُغطي الضمان تكاليف إصلاح الأجهزة التي تم التعامل معها مسبقًا من قِبَل مراكز خدمة غير مُعتمدة. في هذه الحالة، سينكبد العميل كافة التكاليف. نوصي بالتالي:
- عدم شطف أجزاء الجهاز في غسالة الأطباق؛
- الحفاظ على نظافة صواني تجميع الفضلات.
- عدم اتباع هذه التعليمات قد يؤدي إلى تلف الجهاز، وهو الشيء الذي لا يُغطيه الضمان.

**تحذير:**

يُنصح بالحفاظ على عبوة التغليف الأصلية (خلال فترة الضمان على الأقل) من أجل شحن الجهاز إلى مركز خدمة لإصلاحه إذا لزم الأمر. لا يُغطي الضمان أي تلف قد يحدث نتيجة لنقل الجهاز دون تغليفه جيدًا.

تحذير: في حالة عدم القيام بإزالة الترسبات، يمكن أن تتسبب ترسبات الجير في إحداث أنواع من الخلل لا يغطيها الضمان.  
لا تستخدم الخل أو الفسول القلوي أو الملح أو حمض الفورميك لأنها قد تتسبب في تلف الجهاز.

استخدم محاليل إزالة الترسبات المناسبة لأجهزة إعداد القهوة فقط.  
يجب التخلص من محلول إزالة الترسبات وفقًا للقوانين والتشريعات السارية. لا تشرب السائل الذي يتم صبه أثناء سريان عملية إزالة الترسبات؛ يمكن استخدام الجهاز لإعداد القهوة حينما تنتهي عملية إزالة الترسبات.

لا يُغطي الضمان التلف أو الخلل الناتج عن:

- عدم إجراء عملية إزالة الترسبات بشكل دوري.
- التشغيل بجهد كهربائي مختلف عن المعدل الموضح على لوحة البيانات "M" (انظر "أجزاء الجهاز").

## أضواء مؤشرات وضع الجهاز



## تومض الأزوار

تم تشغيل الجهاز وجاري تنفيذ عملية الإحماء.

## وميض ثابت + نغمة

وصل الجهاز إلى درجة الحرارة المناسبة للتحمير.

## يومض زر الإسبريسو + نغمة

يقوم الجهاز بتحضير كوب من الإسبريسو.

## يومض زر إعداد القهوة المحضرة + نغمة

الجهاز يقوم بإعداد قهوة محضرة.

## وميض بطي

الجهاز في وضع توفير الطاقة. ينتقل الجهاز إلى وضع توفير الطاقة بعد ٣٠ دقيقة من عدم استخدامه. لتشغيل الجهاز مرة أخرى قم بالضغط على أي زر.

## ضوء خافت

الجهاز يحتاج إلى إزالة الترسبات العالقة به.

## وميض بطيء (زر الإسبريسو فقط)

تم تحديد دورة إزالة الترسبات. في هذا الوضع يجب أن يحتوي الخزان على محلول إزالة الترسبات.

## وميض بالتناوب

الجزء الأول من دورة إزالة الترسبات تحت التنفيذ. يتم ضخ محلول إزالة الترسبات عبر الجهاز.

## وميض بطيء فقط يومض تدريجيًا.

وميض بطيء (زر الإسبريسو فقط)

انتهى الجزء الأول من دورة إزالة الترسبات.

يجب شطف الخزان وملاءه بماء الشرب العذب.

## وميض بالتناوب

الجزء الثاني من دورة إزالة الترسبات تحت التنفيذ. يتم ضخ الماء عبر الجهاز لشطف الدائرة. زر الإسبريسو فقط يومض تدريجيًا.

## وميض سريع + نغمة

هناك خلل بالجهاز. أوقف تشغيله ثم أعد تشغيله مرة أخرى بعد ٣٠ ثانية. إذا تمت الإشارة إلى وجود الخلل مرة أخرى، اتصل بمركز الخدمة.

## استكشاف الأعطال وإصلاحها

المشكلة	السبب	الحل	إذا استمرت المشكلة
الجهاز لا يعمل.	سلك مصدر التيار الكهربائي غير موصل بالمقيس الكهربائي.	ضع القابس في المقيس الذي يتوافق مع المواصفات الفنية الموضحة على لوحة البيانات "M" أسفل قاعدة الجهاز.	إذا استمرت المشكلة
	مفتاح on/off الكهربائي الرئيسي "G" مضبوط على الوضع "0".	اضبط مفتاح on/off الكهربائي الرئيسي "G" على الوضع "I".	
الجهاز لا يحضر القهوة.	لا يوجد ماء في الخزان.	املاً الخزان "L" بالماء.	اتصل بأحد مراكز الخدمة المعتمدة.
	لم يتم إدخال الكبسولة في حجيرة الكبسولات.	أدخل كبسولة في حجيرة الكبسولات "B".	
	لا تقوم الكبسولة المدخلة بصب القهوة.	أزل الكبسولة عن طريق فك الرافعة "A" ورفعها وتجميعها من صينية الكبسولات "D". أغلق حجيرة الكبسولات "B" وصب مقدار ضئيل من الماء. ضع الكبسولة مرة أخرى وبدأ التحضير.	
	الجزء القابل للإزالة من أعلى الجهاز ليس محكم الإغلاق.	ارفع الرافعة "A" وتأكد من إدخال الكبسولة إدخالاً صحيحاً. اخفض الجزء المتحرك وأغلقه عن طريق إنزال الرافعة "A". اضغط الزر "☞" أو "☛" لتحضير القهوة.	
	لم يتم الضغط على الزر "☞" أو "☛".	المس الزر "☞" أو "☛" مجدداً.	
	لم يتم إدخال خزان الماء بشكل صحيح.	تأكد من إدخال خزان الماء "L" بالكامل.	
	المكونات الداخلية العالق بها ترسبات الجير	قم بإزالة الترسبات من الجهاز كما هو موضح بالفقرة المتعلقة بذلك.	
	لم يتم تجهيز المضخة.	حاول صب الماء دون تركيب الكبسولة بالحجيرة "B".	
	الماء يتسرب.	تأكد من استخدام كبسولة "Iperspresso" المخصصة للاستخدام المنزلي المحددة في ملصق "كبسولة البن المطحون أحادية المقدار الخاصة بالاستخدام المنزلي" الموجود على عبوة الإسبريسو أو القهوة المحضرة.	
	الجهاز في وضع توفير الطاقة.	قم بتشغيل الجهاز عن طريق نقر إما زر "☞" أو "☛". اضغط الزر "☞" أو "☛" مجدداً لبدء التحضير.	



## التخلص من الجهاز

التخلص من المعدات الكهربائية والإلكترونية المستهلكة بالمنزل في نهاية عمرها الافتراضي في الاتحاد الأوروبي.

يعني رمز مخلفات المعدات الكهربائية والإلكترونية (WEEE) المستخدم بهذا المنتج أنه لا يجب التخلص منه مع النفايات المنزلية الأخرى ولكن يجب جمعها بشكل منفصل. تتاح لعملائنا فرصة تسليم أجهزتهم المستعملة مجاناً للموزعين بشكل شخصي عند شرائهم منتج جديد.

للحصول على المزيد من المعلومات حول جمع الأجهزة ليتم تفكيكها، يُرجى الاتصال بالسلطة المحلية بمدينة إقامتك أو بخدمة التخلص من النفايات المحلية أو بتاجر التجزئة الذي اشتريت منه المنتج. تقع على عاتق العملاء مسؤولية التخلص من الأجهزة عند انتهاء عمرها الافتراضي وذلك بما يتوافق مع أحكام القانون الحالية، وقد يؤدي عدم الالتزام بذلك إلى فرض الغرامات والخضوع لعقوبات جنائية. سوف يساهم التخلص من هذا المنتج بصورة صحيحة في حماية البيئة والموارد الطبيعية وصحة الإنسان.







100176901\_00