

FRANCISFRANCIS®
ESPRESSO MACHINE

FOR



IPERESPRESSO



MANUALE DI ISTRUZIONI - INSTRUCTION MANUAL
MANUEL D'UTILISATION - BEDIENUNGSANLEITUNG
MANUAL DE INSTRUCCIONES - MANUAL DE INSTRUÇÕES
HANDLEIDING - BRUGSANVISNING - ΕΓΧΕΙΡΙΔΙΟ ΟΔΗ-
ΓΙΩΝ ΧΡΗΣΗΣ - РУКОВОДСТВО ПО ЭКСПЛУАТАЦИИ -
사용 설명서 - 说明手册 - دليل التعليمات

REGOLE GENERALI PER L'USO DELLA MACCHINA

Leggere attentamente il libretto di istruzioni e le limitazioni sulla garanzia.

La macchina deve essere allacciata ad una regolare presa di corrente fornita di messa a terra. La macchina deve essere mantenuta pulita lavando frequentemente il poggia tazze, la vaschetta raccogli gocce, la vaschetta di raccolta delle capsule usate, il serbatoio dell'acqua e la sede poggia tazze superiore in alluminio. La manutenzione va eseguita a macchina spenta.

IMPORTANTE: mai immergere la macchina o le sue componenti rimovibili in acqua o introdurla in lavastoviglie.

L'acqua contenuta nel serbatoio deve essere regolarmente sostituita. Non usare la macchina senza acqua nel serbatoio. Si consiglia di utilizzare almeno ogni 2 mesi un prodotto per la rimozione del calcare appositamente studiato per le macchine per espresso secondo le indicazioni del capitolo "**Decalcificazione**".

DATI TECNICI

Materiale macchina: Alluminio

Materiale scambiatore termico: Acciaio inox

Serbatoio acqua: 0,7 litri

Capacità vaschetta capsule usate: 10 capsule

Pompa: 15 bar

Peso senza imballo: 4 Kg

Voltaggio: 220-240 Vac, 50/60 Hz (EU); 120 Vac, 60 Hz (USA)

Potenza: 1200 W (EU-USA) - Con funzionalità "Power Save"

Dimensioni (L x P x A) (mm): 123 x 269 x 267

Il produttore si riserva il diritto d'apportare modifiche o miglioramenti senza preavviso.

SCOPRI E ACQUISTA LE CAPSULE ILLY IPERESPRESSO SU SHOP.ILLY.COM, NEI BAR ILLY RIVENDITORI AUTORIZZATI O TELEFONA AL NUMERO VERDE 800-821021 (SOLO DALL'ITALIA)

GENERAL OPERATING RULES

Carefully read the instruction manual and warranty limitations.

The machine must be connected to a grounded power outlet.

The machine must be kept clean by frequently washing the cup holder, the drip tray, the used capsule tray, the water tank and the aluminium cup holder seat.

Any maintenance operation shall be carried out when the machine is off.

IMPORTANT: *never immerse the machine or its removable components in water or put it in the dishwasher.*

The water in the tank must be replaced regularly.

Do not use the coffee machine without water in the tank.

*The use of a descaling product especially designed for espresso coffee machines is recommended at least every 2 months as described in the **Descaling** chapter.*

TECHNICAL DATA

Machine material: Aluminium

Heat exchange material: Stainless steel

Water tank: 0.7 liters / 23.7 oz.

Used capsule container capacity: 10 capsules

Pump: 15 bar

Weight without packaging: 4 Kg / 141 oz.

Voltage: 220-240 V, 50/60 Hz (EU); 120 V, 60 Hz (USA)

Power: 1200 W (EU-USA) - With "Power Save" function

Size (W x D x H): 123 x 269 x 267 (mm) / 4.8 x 10.6 x 10.5 (inch).

The manufacturer reserves the right to make changes or improvements without notice.

DISCOVER AND BUY ILLY IPERESPRESSO CAPSULES AT SHOP.ILLY.COM OR AT OUR FINEST RETAILERS.

SOMMARIO

■ REGOLE GENERALI PER L'USO DELLA MACCHINA	2	■ SEGNALAZIONI - STATO MACCHINA	22
■ DATI TECNICI	2	■ PROBLEMA - CAUSA - SOLUZIONE.....	23
■ PARTI DELLA MACCHINA	4	■ SMALTIMENTO.....	25
■ IMPORTANTI MISURE DI SICUREZZA	5		
■ INSTALLAZIONE E MESSA IN FUNZIONE DELLA MACCHINA	11		
■ PREPARAZIONE DEL CAFFÈ.....	12		
■ RACCOMANDAZIONI.....	14		
■ REGOLAZIONE QUANTITÀ DI CAFFÈ IN TAZZA	15		
■ PULIZIA E MANUTENZIONE.....	16		
■ DECALCIFICAZIONE	17		
■ LIMITAZIONI SULLA GARANZIA.....	21		

CONTENTS

■ GENERAL OPERATING RULES	2	■ WARNINGS - MACHINE STATUS	22
■ TECHNICAL DATA	2	■ TROUBLESHOOTING.....	24
■ MACHINE PARTS	4	■ DISPOSAL	25
■ IMPORTANT SAFEGUARDS.....	5		
■ INSTALLATION AND START-UP OF THE MACHINE	11		
■ PREPARING COFFEE	12		
■ RECOMMENDATIONS.....	14		
■ ADJUSTING COFFEE QUANTITY IN THE CUP	15		
■ CLEANING AND MAINTENANCE	16		
■ DESCALING	17		
■ WARRANTY LIMITATIONS	21		

PARTI DELLA MACCHINA

- | | | | |
|---|---|----|----------------------------------|
| A | LEVA APERTURA/CHIUSURA VANO CAPSULE | H | TASTIERA COMANDI |
| B | VANO CAPSULE (interno) | H1 | TASTO CAFFÈ ESPRESSO |
| C | EROGATORE CAFFÈ | H2 | TASTO CAFFÈ LUNGO |
| D | VASCHETTA RACCOLTA CAPSULE USATE (residui liquidi di fine erogazione) | H3 | SPIA SEGNALEZIONE STATI MACCHINA |
| E | PIANO POGGIA TAZZINA ESPRESSO / PIANO POGGIA TAZZA MUG | I | PIANO POGGIA TAZZE |
| F | SERBATOIO ACQUA | L | CAVO ALIMENTAZIONE |
| G | FINESTRE CONTROLLO LIVELLO ACQUA / PRESA PER ESTRAZIONE SERBATOIO | M | TARGA DATI (sotto la base) |
| | | N | INTERRUTTORE GENERALE |

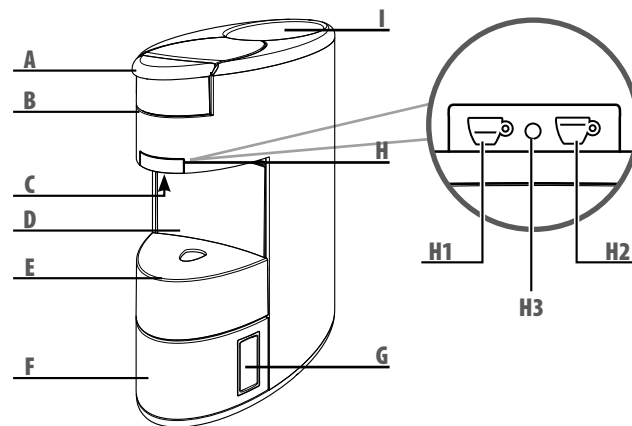

MACHINE PARTS

- | | | | |
|---|---|----|--------------------------------|
| A | CAPSULE COMPARTMENT OPEN/CLOSED LEVER | H | CONTROL KEYPAD |
| B | CAPSULE COMPARTMENT (internal) | H1 | ESPRESSO COFFEE BUTTON |
| C | COFFEE DISPENSING SPOUT | H2 | LONG COFFEE BUTTON |
| D | USED CAPSULE TRAY (post-brewing liquid residues) | H3 | MACHINE STATUS INDICATOR LIGHT |
| E | ESPRESSO CUP HOLDER SURFACE / MUG HOLDER SURFACE | I | CUP HOLDER SURFACE |
| F | WATER TANK | L | POWER CORD |
| G | WATER LEVEL CHECK WINDOW / WATER TANK EXTRACTION HANDLE | M | DATA PLATE (under the base) |
| | | N | POWER BUTTON |

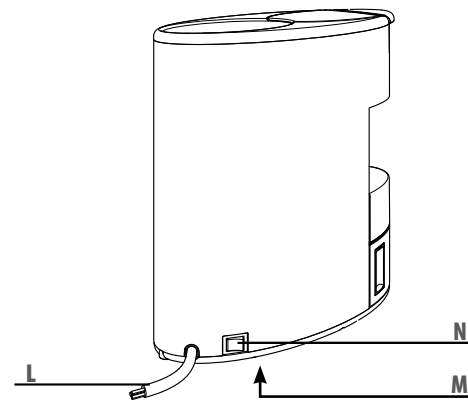

IMPORTANTI MISURE DI SICUREZZA

Nell'utilizzo di apparecchiature elettriche devono essere sempre osservate le seguenti misure di sicurezza.

Utilizzo dell'apparecchio

- Leggere tutte le istruzioni.
- Questa macchina è costruita per "fare il caffè espresso": fare attenzione a non scottarsi con getti d'acqua o con uso improprio della stessa.
- L'apparecchiatura è intesa per uso domestico e per applicazioni simili, quali:
 - o cucine per il personale di negozi, uffici ed altri ambienti lavorativi;
 - o agriturismo;
 - o clienti in alberghi, motel ed altri alloggi di tipo residenziale;
 - o ambienti tipo bed & breakfast.
- Utilizzare l'apparecchio solo per l'uso a cui è destinato. Ogni altro uso è vietato e da considerarsi improprio e quindi pericoloso.
- L'apparecchio va acceso esclusivamente per il solo tempo necessario al suo utilizzo, dopodiché va spento portando l'interruttore generale su "0" (Fig. 1) e la spina va staccata dalla presa di corrente.
- Non toccare mai una superficie calda. Le erogazioni di acqua/caffè della macchina possono causare ustioni.
- L'apparecchio non è destinato ad essere utilizzato da persone (compresi i bambini) con ridotte capacità fisiche, mentali o sensoriali

IMPORTANT SAFEGUARDS

When using electrical appliances always follow the safety precautions below.

Using the espresso machine

- *Read all Instructions.*
- *This machine is manufactured to make espresso coffee: use care to prevent scalding due to water jets or any improper use of the machine.*
- *This appliance is intended to be used in household and similar applications such as:*
 - o *staff kitchen areas in shops, offices and other working environments;*
 - o *farm houses;*
 - o *hotels, motels and other residential type environments;*
 - o *bed and breakfast type environments.*
- *This machine is intended for household use only. Any other use is considered improper and therefore dangerous.*
- *The machine must be turned on only when being used. After use, it must be turned off by moving the main on/off switch to the "0" position (Fig. 1) and disconnecting the plug from the power outlet*
- *Do not touch hot surfaces. The water/coffee dispensed from the machine may cause burns.*
- *The machine is not designed to be used by people (including children)*

IMPORTANTI MISURE DI SICUREZZA

- o con esperienza e/o competenze insufficienti, a meno che non siano sotto la supervisione di una persona responsabile della loro sicurezza o non vengano da essa istruite sull'uso dell'apparecchio.
- Tenere i bambini sotto supervisione, per evitare che giochino con l'apparecchio.
- Le operazioni di pulizia e manutenzione non devono essere eseguite da bambini, a meno che non abbiano un'età superiore agli 8 anni e siano supervisionati. Tenere l'apparecchio e il relativo cavo fuori dalla portata dei bambini di età inferiore a 8 anni.
- Utilizzare l'apparecchio esclusivamente in luoghi chiusi e protetti da agenti atmosferici esterni. Non utilizzare all'aperto.
- Per proteggersi dal fuoco, scosse elettriche o lesioni non immer-

gere il cavo, la spina ed il corpo della macchina in acqua o altro liquido.

- Non appoggiare l'apparecchio su fornelli elettrici o a gas, o dentro un forno caldo.
- L'utilizzo di accessori non raccomandati dal produttore può provocare incendi, scosse elettriche o lesioni alle persone.
- Prima di disinserire la spina accertarsi che l'interruttore generale sia sulla posizione "0" (Fig.1).
- Non estrarre la spina tirandola per il cavo e non toccarla con le

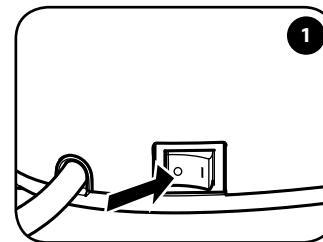

IMPORTANT SAFEGUARDS

- *with limited physical, mental or sensory abilities or insufficient experience and/or skills, unless they are supervised by a person responsible for their safety, who provides instructions on how to use the appliance.*
- *Children must be kept under supervision to prevent them from playing with the appliance.*
- *Cleaning and user maintenance shall not be made by children unless they are older than 8 and supervised. Keep the appliance and its cord out of reach of children aged less than 8 years.*
- *Use the machine only indoors, protected from weather. Do not use*

outdoors.

- *To protect against fire, electric shock or personal injury do not immerse the cord, plug or the body of the machine in water or any other liquid.*
- *Do not place the machine on, or near, electrical or gas burners or inside a hot oven.*
- *Using attachments not recommended by the manufacturer may result in fire, electric shocks or personal injury.*
- *Before unplugging the machine make sure that the ON/OFF switch is in the "0" position (Fig.1).*

IMPORTANTI MISURE DI SICUREZZA

- mani bagnate.
- Non portare o tirare la macchina per caffè tenendola per il cavo.
- Per ridurre il pericolo di ferite, non lasciare penzolare il cavo da tavoli o banconi in quanto i bambini potrebbero tirarlo o inciampare involontariamente.
- In caso d'incendio utilizzare estintori ad anidride carbonica (CO₂). Non utilizzare acqua o estintori a polvere.
- Non bloccare mai le griglie di aerazione poste sulla base dell'apparecchio.

Installazione dell'apparecchio

- Leggere attentamente le istruzioni.

- Non installare mai la macchina in un ambiente che può raggiungere una temperatura inferiore o uguale a **0°C** (se l'acqua si ghiaccia, l'apparecchio può danneggiarsi) o superiore a **40°C**.
- Verificare che la tensione della rete elettrica corrisponda a quella indicata nella targa dati dell'apparecchio. Collegare l'apparecchio solo ad una presa di corrente avente una portata minima di **6 A** per i modelli alimentati a **230 Vac** e **15 A** per i modelli a **120 Vac** e dotati di un'efficiente messa a terra.
- In caso di incompatibilità tra la presa di corrente e la spina dell'apparecchio, fare sostituire la spina con un'altra di tipo adatto, da centro assistenza autorizzato.
- Posizionare l'apparecchio sopra un piano di lavoro lontano da

IMPORTANT SAFEGUARDS

- *Do not pull the plug out by the cord and never touch it with wet hands.*
- *Do not carry or pull the coffee machine by the cord.*
- *To reduce the risk of injury, do not drape cord over the counter top or table top where it can be pulled on by children or tripped over unintentionally.*
- *In case of fire, extinguish with carbon dioxide (CO₂). Do not use water or powder extinguishers.*
Never obstruct the vents on the base of the machine.

Installation of the espresso machine

- *Read the instructions carefully.*
- *Do not install the machine in an area where the temperature may reach **0°C/32°F** or lower (if water freezes, the appliance may be damaged) or higher than **40°C/104°F**.*
- *Check that the mains electric voltage corresponds to the requirements indicated on the machine data plate. Connect the machine only to a properly grounded power outlet with a minimum rating of **6A** for models powered at **230Vac**, and **15A** for models powered at **120Vac**.*

IMPORTANTI MISURE DI SICUREZZA

- rubinetti dell'acqua e lavelli.
- Dopo aver tolto l'imballaggio, assicurarsi dell'integrità dell'apparecchio prima della sua installazione.
- Non lasciare alla portata dei bambini i materiali utilizzati per imballare la macchina.

Pulizia dell'apparecchio

- Disinserire la spina dall'impianto elettrico quando si esegue la pulizia.
- Lasciare raffreddare l'apparecchio prima della pulizia.
- Estrarre il serbatoio dell'acqua tirandolo leggermente verso l'alto e poi verso l'esterno.

- Pulire la carrozzeria e gli accessori con un panno umido ed asciugare successivamente con un panno asciutto non abrasivo. È sconsigliato l'uso di detersivi.
- Non sottoporre l'apparecchio ad abbondanti getti d'acqua o ad immersioni parziali o totali.

In caso di guasto dell'apparecchio

Non utilizzare l'apparecchio nel caso in cui il cavo o la spina siano danneggiati, dopo un malfunzionamento della macchina o dopo un danno di qualunque natura. Portare l'apparecchio al più vicino centro di assistenza autorizzato per un controllo, riparazione o una verifica sul corretto funzionamento.

IMPORTANT SAFEGUARDS

- *If the plug and the outlet are not compatible, have the plug replaced with a proper one by an authorized service center.*
- *Place the machine on a countertop away from water taps and sinks.*
- *After removing the packaging, check that the appliance is in perfect condition before installation.*
- *Do not leave the packaging materials within children's reach.*

Cleaning the espresso machine

- *Unplug the machine before cleaning.*
- *Wait until the machine is cool before cleaning.*
- *Remove the water tank by pulling it up slightly and then outward.*
- *Clean the body and attachments with a wet cloth and then wipe with a non-abrasive dry cloth. Do not use detergents.*
- *Do not expose the machine to extended jets of water or immerse it in water, partially or fully.*

IMPORTANTI MISURE DI SICUREZZA

Se il cavo d'alimentazione è danneggiato, deve essere cambiato dal produttore o dal suo servizio assistenza.

In caso di guasto o di cattivo funzionamento dell'apparecchio, spegnerlo e non manometterlo.

Per eventuali riparazioni, rivolgersi solamente ad un Centro di Assistenza Tecnica autorizzato dal costruttore e richiedere l'utilizzo di ricambi originali. Il mancato rispetto di quanto sopra può compromettere la sicurezza dell'apparecchio e fare perdere il diritto alla garanzia.

Uso improprio dell'apparecchio

- Il costruttore non può essere considerato responsabile per eventuali incidenti causati dalla mancanza o dalla non conformità alle leggi vigenti dell'impianto di messa a terra.
- Il costruttore non può essere considerato responsabile per eventuali danni derivanti da usi impropri, erronei ed irragionevoli.

IMPORTANT SAFEGUARDS

In case of malfunctioning

Do not use the appliance if the cord or plug are damaged or if the appliance shows signs of malfunctioning or has been damaged in any way. Take the machine to the nearest authorized service center for checks or repairs.

If the power cord is damaged it must be replaced by the manufacturer or an authorized service center.

In case of damage or malfunction, turn off the appliance and do not tamper with it. For repairs contact a service center authorised by the manufacturer and request the use of original spare parts only. Failure

to comply with these instructions may compromise the safe operation of the machine and will result in the forfeiture of warranty rights.

Improper use of the appliance

- *The manufacturer is not liable for accidents caused by non-compliance with existing legislation on electrical grounding systems.*
- *The manufacturer is not liable for possible damage caused by improper, incorrect or unreasonable use.*

Istruzioni per il cavo di alimentazione

- a) Utilizzare un cavo di alimentazione corto per evitare di rimanere impigliati o inciampare su un cavo più lungo.
- b) È possibile utilizzare prolunghie a condizione che si presti particolare attenzione durante l'uso.
- c) Qualora venga utilizzata una prolunga:
 - 1) Verificare che la potenza elettrica della prolunga sia almeno pari a quella dell'apparecchio;

- 2) Se l'apparecchio è del tipo con messa a terra, verificare che la prolunga sia a tre fili e provvista di messa a terra;
- 3) Posizionare il cavo più lungo in modo tale che non penda dal piano di lavoro o dal tavolo per evitare che i bambini lo tirino o inciampino.

ATTENZIONE: CONSERVARE QUESTE ISTRUZIONI.

Power-supply cord instructions

- a) *A short power-supply cord is to be provided to reduce risks resulting from becoming entangled in or tripping over a longer cord.*
- b) *Extension cords are available and may be used if care is exercised in their use.*
- c) *If extension cord is used:*
 - 1) *The marked electrical rating of extension cord should be at least as great as the electrical rating of the appliance;*

- 2) *If the appliance is of the grounded type, the extension cord should be a grounding-type 3-wire cord; and*
- 3) *The longer cord should be arranged so that it will not drape over the counter top or table top where it can be pulled on by children or tripped over.*

IMPORTANT: SAVE THESE INSTRUCTIONS

INSTALLAZIONE E MESSA IN FUNZIONE DELLA MACCHINA

INSTALLATION AND START-UP OF THE MACHINE

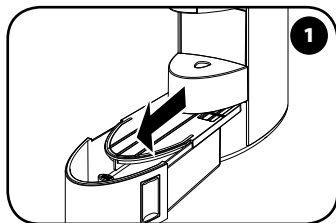

Estrarre completamente il serbatoio dell'acqua usando le apposite finestre laterali.

Remove the water tank completely using the special side windows.

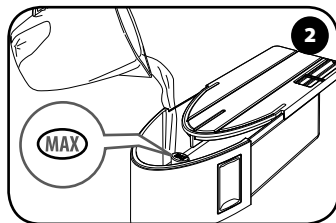

Lavare e sciacquare bene. Riempire con acqua fresca potabile fino al livello MAX.

Wash and rinse thoroughly. Fill with fresh drinking water up to the MAX level.

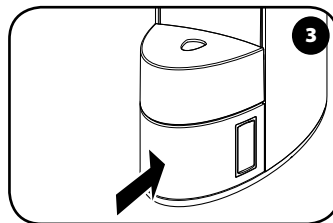

Inserire completamente il serbatoio nella macchina.

Insert the water tank completely into the machine.

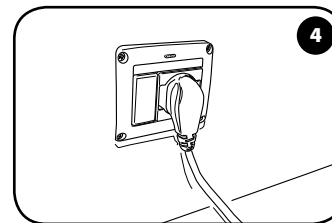

Inserire la spina nella presa.

Insert power cord into the socket.

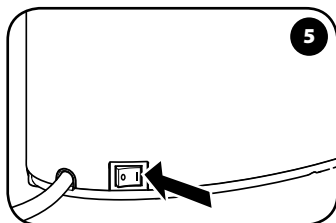

Portare l'interruttore generale su "I" per accendere la macchina.

Switch the power button to "I" to turn on the machine.

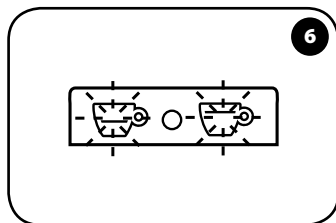

I tasti ☕, ☕ lampeggiano, la spia ○ rimane accesa fissa per 15 sec e poi si spegne: fase di riscaldamento.

The ☕ and ☕ buttons blink, the ○ indicator light is steady on for 15 seconds and then turns off: warming up.

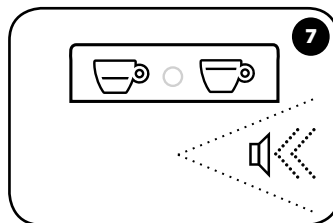

Un segnale acustico indica che la macchina è pronta per l'utilizzo. I tasti ☕ e ☕ sono accesi fissi. La spia ○ è spenta.

An acoustic alarm indicates that the machine is ready for use. ☕ and ☕ buttons are steady on. The ○ indicator light is off.

Dopo 30 minuti d'inutilizzo la macchina entra automaticamente in modalità Power Save ed i tasti ☕ e ☕ lampeggiano lentamente. Per riattivare la macchina premere uno dei due tasti.

After 30 minutes of inactivity, the machine goes automatically into Power Save mode and the ☕ and ☕ buttons blink slowly. Press any of the two buttons to turn on the machine again.

Nota: alla prima accensione e nel caso di inattività per più giorni, dopo aver posizionato un contenitore di capacità adeguata sotto l'erogatore, si suggerisce di erogare almeno mezzo serbatoio d'acqua con la macchina priva di capsule.

Note: at first start-up and in case of several days of inactivity, it is recommended to dispense at list half of the water tank without putting any capsules in the machine, after placing a suitably sized container under the dispensing spout.

PREPARAZIONE DEL CAFFÈ PREPARING COFFEE

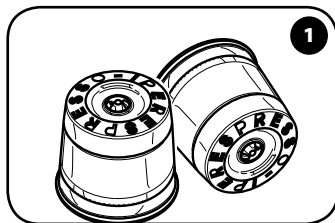

1 Usare solo capsule lperpresso per uso domestico.

Use only lperpresso capsules for domestic use.

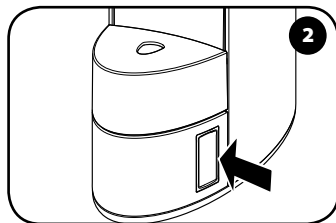

2 Verificare il livello dell'acqua tramite le apposite finestre.

Check the water level using the special windows.

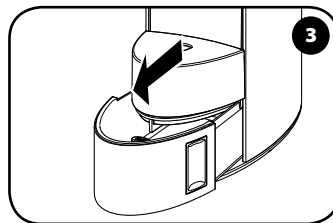

3 Estrarre il serbatoio fino alla posizione di blocco.

Remove the water tank up to the lock position.

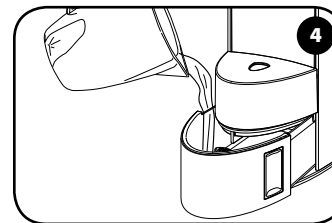

4 Riempire con acqua fresca potabile fino al livello MAX.

Fill with fresh drinking water up to the MAX level.

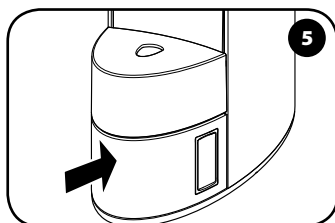

5 Inserire completamente il serbatoio nella macchina.

Insert the water tank completely into the machine.

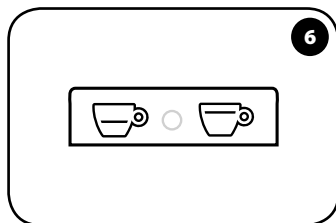

6 I tasti ☕ e ☕ sono accesi fissi. La spia ○ è spenta.

☕ and ☕ buttons are steady on. The ○ indicator light is off.

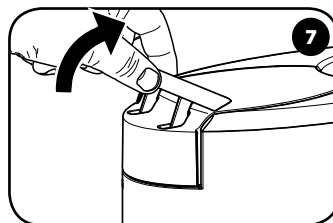

7 Sganciare la leva.

Disengage the lever.

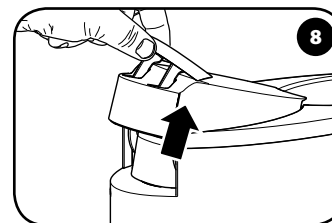

8 Sollevare la leva.

Lift the lever.

Il serbatoio dell'acqua consente il riempimento senza la necessità di estrarlo completamente dalla sede ma mantenendo la possibilità di erogare caffè. La posizione di riempimento è segnalata da una leggera resistenza allo scorrimento a circa metà corsa. Non possono essere usati altri tipi di capsule perchè potrebbero danneggiare la macchina.

Nota: se è presente una capsula nel vano verrà automaticamente rimossa all'apertura del vano stesso. La capsula deve entrare nel vano facilmente; in caso contrario estrarla e riposizionarla correttamente.

The water tank allows filling without removing it completely from its seats so that brewing coffee is possible during this operation. The filling position is indicated by a slight sliding resistance at about halfway. Never use other types of capsules as they may damage the machine. Note: If there is a capsule in the compartment it will be automatically removed when opening the compartment. The capsule should fit into the compartment easily, otherwise remove and reposition it correctly.

PREPARAZIONE DEL CAFFÈ PREPARING COFFEE

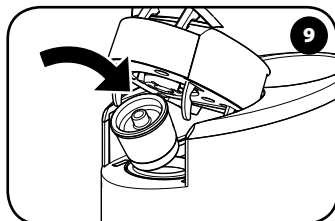

Inserire la capsula.
Insert the capsule.

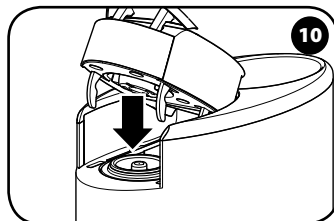

Abbassare la parte mobile.
Lower the moving part.

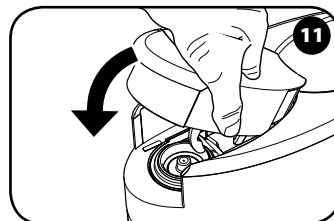

Bloccare abbassando la leva.
Lock into place by lowering the lever.

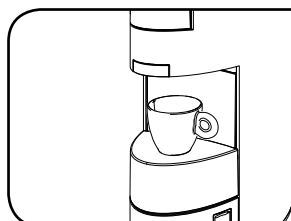
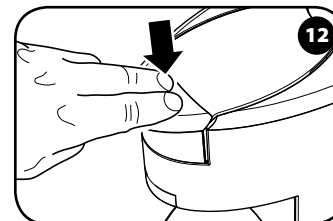

Posizionare la tazzina espresso.
Place the espresso cup in position.

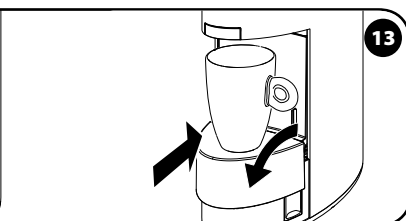

o abbassare il supporto poggia tazzina e posizionare una tazza grande o mug.
Or lower the cup holder support and place a mug in position.

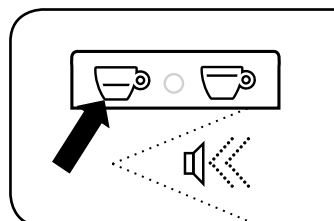

Premere ☞ per erogare un espresso.
Press ☞ to brew an espresso coffee.

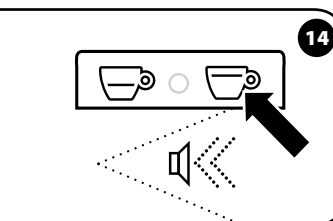

o premere ☞ per erogare un caffè lungo.
Or press ☞ to brew long coffee.

Attenzione: assicurarsi che il vano capsule sia chiuso correttamente prima di premere il tasto di erogazione caffè.

Warning: Make sure that the capsule compartment is correctly closed before pressing the brew button.

PREPARAZIONE DEL CAFFÈ PREPARING COFFEE

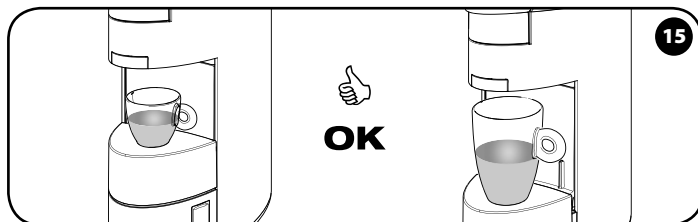

L'erogazione termina automaticamente.

Brewing will stop automatically.

Attendere che i tasti  e  siano accesi fissi prima di preparare il caffè successivo.

Wait until the buttons  and  are steady on before brewing next coffee

Se il volume della bevanda è ritenuto insufficiente, è possibile erogare altro caffè premendo nuovamente il tasto appena utilizzato, senza cambiare capsula. Per arrestare l'erogazione è necessario premere ancora lo stesso tasto.

Attenzione: in ogni caso l'erogazione terminerà automaticamente dopo circa 70 secondi, ma in questo caso potrebbe verificarsi la fuoriuscita del caffè dalla tazzina. Nota: l'erogazione di un espresso lungo potrebbe provocare fuoriuscita di caffè dalla tazzina se questa non è abbastanza capiente.

If the amount of the beverage is considered insufficient, you can brew more coffee by pressing the same button without changing the capsule. The brewing process can be stopped by pressing the same button again.

Warning: Brewing will always stop automatically after about 70 seconds, but in this case coffee may flow out of the cup. Note: When brewing a long espresso, coffee may flow out of the cup if this is not large enough.

RACCOMANDAZIONI

Per gustare un espresso di elevata qualità ricordare di:

- Cambiare giornalmente l'acqua nel serbatoio.
- Usare preferibilmente acqua con durezza totale inferiore a 12 gradi francesi per ridurre i depositi all'interno della macchina.
- Utilizzare tazzine calde.

RECOMMENDATIONS

To enjoy a high quality espresso, remember to:

- Change the water in the tank daily.
- If possible, use water with a hardness of less than 12 French degrees to reduce the deposits inside the machine.
- Use warmed cups.

REGOLAZIONE QUANTITÀ DI CAFFÈ IN TAZZA ADJUSTING COFFEE QUANTITY IN THE CUP

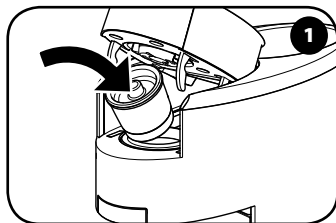

Inserire la capsula.

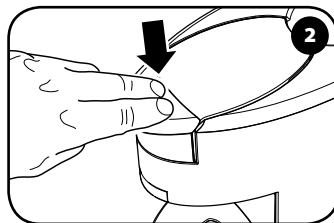

Insert the capsule.



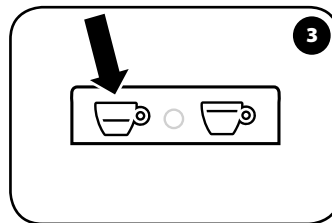

Bloccare abbassando la leva.

Lock into place by lowering the lever.



Mantenere premuto il tasto  o  per memorizzare il volume in tazza per caffè espresso o caffè lungo, per tutta la durata dell'erogazione.

Press and hold the  or  button during the whole brewing process to store the amount of espresso or long coffee in the cup.

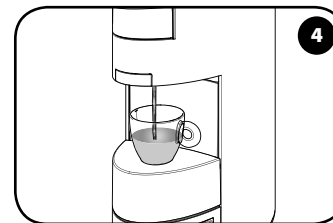

Rilasciare il tasto al raggiungimento della quantità di caffè desiderata.

Release the button when the desired quantity of coffee is reached.

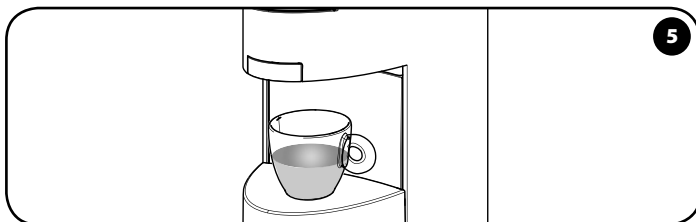

Il livello è memorizzato. La macchina è ora programmata. Al prossimo utilizzo del tasto verrà erogata la quantità di caffè appena memorizzata.

This level is stored. The machine is now programmed. The next time the button is pressed, the stored quantity of coffee will be brewed.

La macchina consente di regolare la quantità/volume di caffè desiderato in tazza per entrambi i tasti d'erogazione  e .

Nota: per semplicità sarà mostrato come programmare il solo tasto ; per programmare il tasto  eseguire la medesima procedura premendo .

The machine allows you to set the desired quantity/volume of coffee in a cup for both brew buttons  and .

Note: for purposes of simplification only the programming of the  button will be explained; for the programming of the  button proceed the same way, press the  button.

Le impostazioni di fabbrica rispecchiano dei parametri medi per preparare il miglior caffè illy con le capsule Iperespresso.

Nota: per la preparazione di caffè lungo si consiglia di usare le capsule Iperespresso di colore blu.

The machine has been preset in the factory with standard parameters suitable to prepare the best illy coffee with "Iperespresso" capsules.

Nota: For long coffees, we recommend using the blue "Iperespresso" capsules.

PULIZIA E MANUTENZIONE CLEANING AND MAINTENANCE

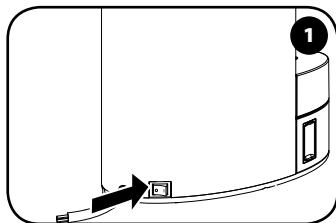

Spegnere la macchina e staccare la spina.

Turn off the machine and unplug it.

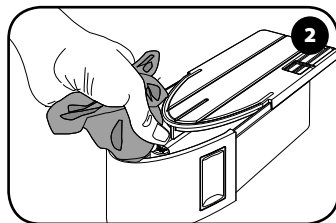

Estrarre e lavare il serbatoio dell'acqua.

Remove and wash the water tank.

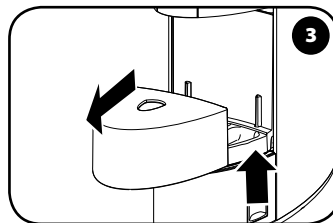

Sollevare ed estrarre il piano poggia tazze e lavarlo.

Lift and remove the cup holder surface and wash it.

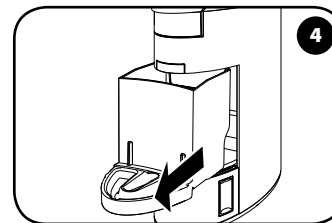

Estrarre la vaschetta raccogli capsule usate.

Remove the used capsule tray.

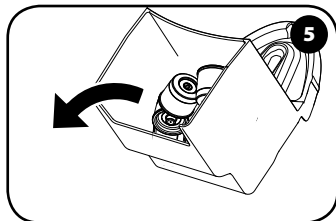

Vuotare la vaschetta dai residui (capsule usate/caffè) e lavarla.

Empty the tray from any residues (used capsules/coffee) and wash it.

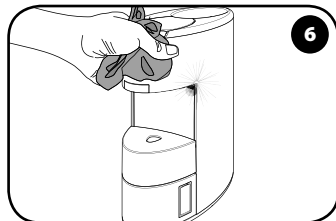

Pulire la carrozzeria della macchina solo con un panno umido e un po' d'acqua.

Clean the body of the machine with a damp cloth and some water only.

Non utilizzare l'acqua rimasta nel serbatoio per alcuni giorni; lavarlo e riempirlo giornalmente con acqua fresca potabile. La pulizia della macchina e dei suoi componenti deve essere eseguita almeno una volta alla settimana. Non utilizzare alcool etilico, solventi, spugne abrasive o agenti chimici aggressivi. Non asciugare la macchina o i suoi componenti in un forno a microonde o un forno convenzionale. La macchina ed i suoi componenti non si possono lavare in lavastoviglie.

Do not use the water left in the tank for some days; wash the tank and fill it daily with fresh drinking water. The machine and its components must be cleaned at least once a week. Do not use ethyl alcohol, solvents, abrasive sponges and/or aggressive chemicals. Do not dry the machine and/or its components in a microwave or conventional oven. The machine and its components cannot be put in the dishwasher.

DECALCIFICAZIONE DESCALING

Leggere attentamente tutte le istruzioni prima d'eseguire il ciclo di decalcificazione. Durata: circa 15 minuti.

La formazione di calcare è la naturale conseguenza dell'utilizzo della macchina. La decalcificazione consente di ottimizzare la pulizia e di rimuovere i residui di calcare dal suo interno. La macchina segnala automaticamente quando necessita decalcificazione, facendo lampeggiare la spia in giallo posta tra i due tasti caffè . Si consiglia di decalcificare la macchina ogni 2 mesi con un prodotto specifico per macchine da caffè.

Read all instructions carefully before performing the descaling cycle. Duration: about 15 minutes.

Limescale normally builds up with the use of the machine. Descaling allows to optimize cleaning and to remove limescale deposits from the inside. The indicator light between the two  coffee buttons will automatically start blinking (yellow colour) when the machine needs to be descaled. It is recommended to descale the machine every 2 months by using a descaling product especially designed for coffee machines.

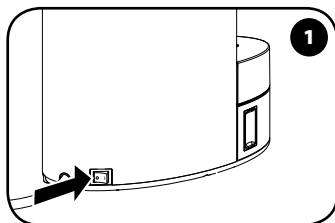

Spegnere la macchina.

Turn off the machine.

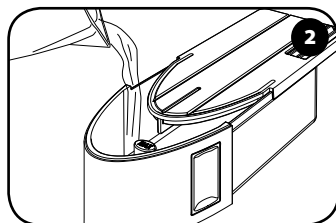

Estrarre e riempire il serbatoio con acqua fresca potabile fino al livello MAX.

Remove and fill the tank with fresh drinking water up to the MAX level.

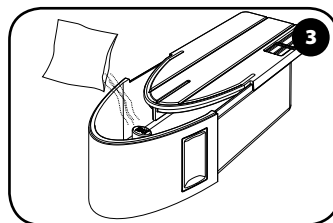

Versare nel serbatoio pieno d'acqua la soluzione decalcificante e mescolare fino a completo scioglimento.

Pour the descaling solution into the tank filled with water and stir until it is completely dissolved.

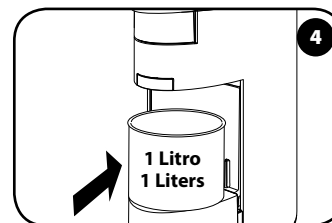

Posizionare un contenitore di almeno 1 litro di capacità sotto l'erogatore di caffè.

Place a container of at least 1 litre capacity under the dispensing spout.

Se il ciclo di decalcificazione non è portato a termine regolarmente, la macchina lo segnala nel modo descritto nel paragrafo "SEGNALAZIONE - STATO MACCHINA".

NOTA: Se durante la procedura di decalcificazione dovesse mancare tensione di rete, una volta ripristinata la corrente il ciclo riprenderà da dove si è interrotto.

Non bere il liquido erogato durante il processo di decalcificazione; la macchina può essere utilizzata per erogare caffè solo quando il processo di decalcificazione è terminato.

If the descaling cycle is not completed correctly, the machine signals it as described in section "WARNINGS - MACHINE STATUS".

NOTE: Should a power failure occur during the descaling procedure, the cycle will resume from where it stopped when power is restored.

Do not drink the liquid dispensed during the descaling process. The machine can be used to brew coffee only when the descaling process has been completed.

DECALCIFICAZIONE DESCALING

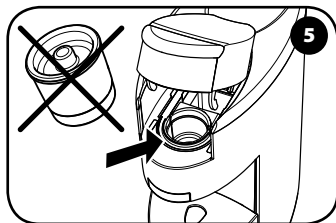

Accendere la macchina e verificare che il vano capsule sia vuoto.

Turn on the machine and check that the capsule compartment is empty.

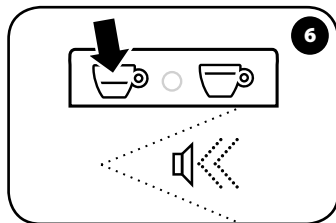

Accendere la macchina: entro 15 secondi dall'accensione, premere e mantenere premuto il tasto ☞ fino all'emissione di 4 segnali acustici (3 suoni corti e 1 lungo). Rilasciare il tasto.

Turn on the machine: within 15 seconds from power on, press and hold the ☞ button until the machine gives out 4 acoustic signals (3 short ones and 1 long one). Release the button.

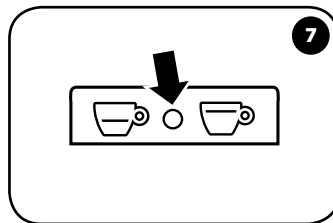

La spia ○ si accende fissa di colore giallo.

The ○ indicator light will blink a permanent yellow light.

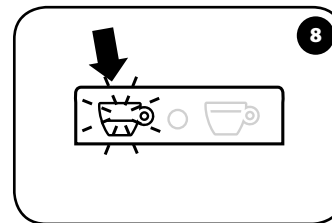

Il tasto ☞ lampeggia lentamente. Il ciclo di decalcificazione può essere avviato.

The ☞ button blinks slowly. The descaling cycle can be activated.

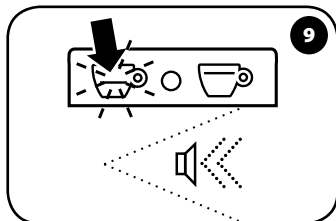

Premere il tasto ☞ e questo inizierà a lampeggiare velocemente.

Press the ☞ button. It will start blinking quickly.

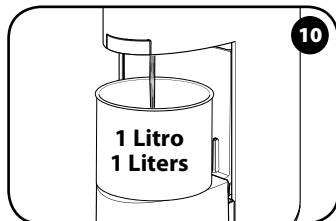

La macchina erogherà acqua in modo intermittente dal gruppo erogatore (durata 13 minuti).

ATTENZIONE: l'acqua erogata è molto calda.

Water is dispensed intermittently from the brew group (duration: 13 minutes).

WARNING: the dispensed water is very hot.

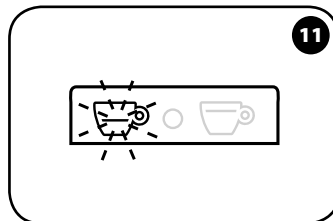

Durante il ciclo lampeggia velocemente il tasto caffè ☞.

During the cycle the ☞ coffee button blinks quickly.

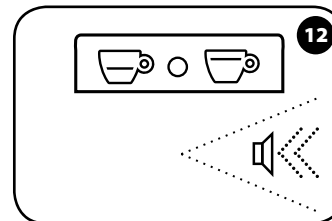

Un segnale acustico ripetuto indica la fine della fase di decalcificazione.

The machine gives out a repeated acoustic signal to indicate that the descaling phase is over.

DECALCIFICAZIONE DESCALING

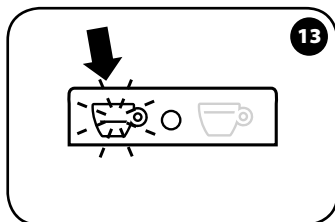

L'icona ☺ che lampeggia lentamente e la spia ○ accesa fissa di colore blu indicano che la macchina è pronta per procedere con la fase di risciacquo dei circuiti per eliminare eventuali residui di soluzione decalcificante.

The ☺ icon blinking slowly and the ○ blue indicator light (steady on) indicate that the machine is ready for the circuit rinse phase, which is meant to remove any descaling solution residue.

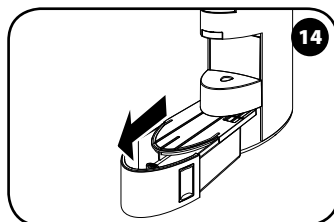

Estrarre e lavare accuratamente il serbatoio con acqua fresca potabile.

Remove and wash the tank with fresh drinking water.

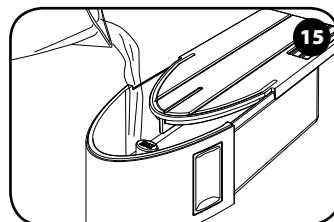

Riempire il serbatoio con acqua fresca potabile fino al livello MAX.

Fill the tank with fresh drinking water up to the MAX level.

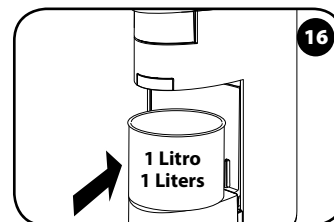

Riposizionare il contenitore.

Place the container back in position.

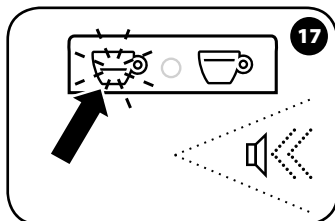

Premere il tasto ☺. Viene emesso un segnale acustico e il tasto ☺ comincia a lampeggiare velocemente.

Press the ☺ button. The machine gives out an acoustic signal and the ☺ button starts blinking quickly.

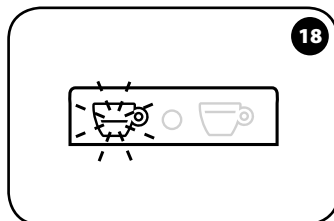

Durante il ciclo lampeggia velocemente il tasto caffè ☺.

During the cycle the ☺ coffee button blinks quickly.

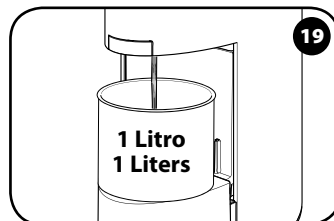

La macchina erogherà acqua dal gruppo erogatore (durata 2 minuti).

Water is dispensed from the brew group (duration: 2 minutes).

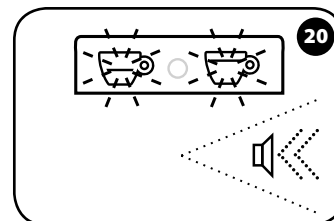

Un segnale acustico prolungato indica la fine della fase di risciacquo. La spia ○ si spegne ed i tasti ☺ e ☺ lampeggiano.

The machine gives out a long acoustic signal to indicate that the rinse phase is over. The ○ indicator light turns off and the ☺ and ☺ buttons blink.

DECALCIFICAZIONE DESCALING

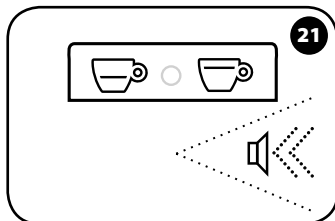

Attendere un ulteriore segnale acustico perchè la macchina sia di nuovo pronta per l'utilizzo. I tasti ☺ e ☹ sono accesi fissi. La spia ○ è spenta.

Wait until the machine gives out another acoustic signal that indicates that the machine is ready for use. ☺ and ☹ buttons are steady on. The ○ indicator light is off.



La macchina è pronta per l'erogazione del caffè.

The machine is ready to brew coffee.

LIMITAZIONI SULLA GARANZIA

ATTENZIONE: Se la decalcificazione non viene eseguita il calcare può provocare difetti di funzionamento non coperti da garanzia.

Non usare aceto, liscivia, sale, acido formico poiché danneggiano la macchina.

Usare solo prodotti decalcificanti idonei per le macchine da caffè.

La soluzione decalcificante deve essere smaltita secondo quanto previsto dalle norme in vigore.

La garanzia non copre guasti causati da:

- una non periodica decalcificazione.
- funzionamento con voltaggio diverso da quello prescritto sulla targa dati (vedi capitolo "parti della macchina").

- uso improprio o non conforme alle istruzioni
- modifiche apportate internamente

La garanzia non copre i costi di riparazione su macchine manipolate da centri d'assistenza non autorizzati. Tali costi saranno totalmente a carico del cliente. Si consiglia di:

- non lavare i componenti della macchina in lavastoviglie;
- mantenere pulite le vaschette di raccolta.

La mancata osservazione di questi punti potrebbe creare dei problemi alla macchina non coperti da garanzia.

ATTENZIONE:

Si consiglia di conservare l'imballo originale (almeno per il periodo di garanzia) per l'eventuale invio della macchina a centri di assistenza autorizzati. Gli eventuali danni dovuti ad un trasporto senza imballo adeguato non sono coperti da garanzia.

WARRANTY LIMITATIONS

WARNING: Failure to descale the machine may cause malfunctions not covered by the warranty.

Do not use vinegar, lye, salt or formic acid because they may damage the machine.

Use only descaling products suitable for coffee machines.

The descaling solution must be disposed of according to the regulations in force.

The warranty does not cover damage or malfunctions caused by:

- Failure to carry out periodic descaling.
- Operation with a voltage that differs from the rating shown on the data plate (see "Machine Parts").

- *Improper use or use that is not compliant with the instructions.*
- *Internal modifications.*

The warranty does not cover repair costs on machines that have been tampered with by unauthorized service centres. In this case all costs are paid by the client. We suggest:

- *not to wash the machine parts in the dishwasher;*
- *to keep the recovery trays clean.*

Failure to observe these instructions may cause damage to the machine which is not covered by the warranty.

WARNING:

It is advisable to keep the original packaging (at least for the duration of the warranty period) in order to ship the machine to a service center for repair if necessary. Any damage caused by transport without adequate packaging will not be covered by the warranty.

SEGNALAZIONE - STATO MACCHINA WARNINGS - MACHINE STATUS

	<p>I tasti lampeggiano La macchina è stata accesa ed è in fase di riscaldamento.</p>	<p>The buttons blink <i>The machine has been turned on and is in warm-up phase.</i></p>
	<p>I tasti si illuminano fissi La macchina ha raggiunto la temperatura corretta per l'erogazione.</p>	<p>The buttons are steady on <i>The machine has reached the right temperature for brewing.</i></p>
	<p>Il tasto lampeggia La macchina sta erogando un espresso.</p>	<p>The button blinks <i>The machine is brewing one cup of espresso coffee.</i></p>
	<p>Il tasto lampeggia La macchina sta erogando un caffè lungo.</p>	<p>The button blinks <i>The machine is brewing a long coffee.</i></p>
	<p>I tasti lampeggiano lentamente La macchina è in fase di Power Save. La macchina attiva il Power Save dopo 30 minuti di inutilizzo. Attivare la macchina premendo uno dei due tasti ☞☞ o ☞☞. Premere nuovamente il tasto ☞☞ o ☞☞ per iniziare l'erogazione.</p>	<p>The buttons blink slowly <i>The machine is in Power Save phase. The machine automatically activates Power Save after 30 minutes of inactivity. Turn on the machine by pressing the ☞☞ or ☞☞ button. Press the ☞☞ or ☞☞ button again to start brewing.</i></p>
	<p>La spia lampeggia in giallo La macchina necessita di essere decalcificata.</p>	<p>The indicator light blinks a yellow light <i>The machine needs to be descaled.</i></p>
	<p>Il tasto lampeggia lentamente e la spia è accesa fissa di colore giallo La macchina indica che è stata selezionata la procedura di decalcificazione. Il serbatoio deve essere riempito con acqua e decalcificante.</p>	<p>The button blinks slowly and the indicator light is steady on (yellow colour) <i>The machine indicates that the descaling process has been selected. The water tank must be filled with water and descaling solution.</i></p>
	<p>Il tasto lampeggia velocemente e la spia è accesa fissa di colore giallo La macchina indica che è in esecuzione la prima parte della decalcificazione. La macchina sta erogando la soluzione decalcificante.</p>	<p>The button blinks quickly and the indicator light is steady on (yellow colour) <i>The machine indicates that the first part of the descaling cycle is being performed. The machine is dispensing the descaling solution.</i></p>
	<p>Il tasto lampeggia lentamente e la spia è accesa fissa di colore blu La macchina indica che è terminata la prima fase della decalcificazione. Si deve risciacquare e riempire il serbatoio con acqua fresca potabile.</p>	<p>The button blinks slowly and the indicator light is steady on (blue colour) <i>The machine indicates that the first part of the descaling cycle is complete. Rinse the water tank with clean drinking water and fill it again.</i></p>
	<p>Il tasto lampeggia velocemente e la spia è accesa fissa di colore blu La macchina indica che è in esecuzione la seconda parte del ciclo di decalcificazione. La macchina sta erogando l'acqua per il risciacquo del circuito.</p>	<p>The button blinks quickly and the indicator light is steady on (blue colour) <i>The machine indicates that the second part of the descaling cycle is being performed. The machine is dispensing water for rinsing the circuit.</i></p>
	<p>La spia lampeggia in rosso La macchina ha un malfunzionamento. Spegnerne e riaccendere dopo 30 secondi. Se il problema si ripresenta, contattare un centro assistenza autorizzato.</p>	<p>The indicator light blinks a red light <i>There is a machine malfunction. Turn off the machine, wait for 30 seconds and then turn it on again. If the problem persists, contact an authorised service centre.</i></p>

PROBLEMA - CAUSA - SOLUZIONE

PROBLEMA	CAUSA	SOLUZIONE	Permanenza del problema
La macchina non si accende.	Cavo d'alimentazione non collegato alla presa di corrente.	Collegare la spina ad una presa di corrente conforme ai dati tecnici indicati nella targa dati sotto la base della macchina.	
	Interruttore generale posizionato su "0".	Posizionare l'interruttore generale su "1".	
La macchina non eroga caffè.	Manca acqua nel serbatoio.	Riempire d'acqua il serbatoio.	
	Capsula non inserita nel vano capsule.	Inserire una capsula nel vano capsule.	
	La capsula inserita non eroga caffè.	Rimuovere la capsula sganciando e sollevando la leva e recuperarla dalla vaschetta raccogli capsule. Chiudere il vano capsule ed erogare una piccola quantità d'acqua. Reinserire la capsula ed avviare l'erogazione.	
	Chiusura incompleta della parte mobile della testa della macchina.	Sollevare la leva e verificare di aver inserito correttamente la capsula. Abbassare la parte mobile e bloccare abbassando la leva. Premere ☞ o ☞ per erogare caffè.	
	Mancata attivazione del tasto ☞ o ☞.	Premere nuovamente il tasto ☞ o ☞.	
	Innesto non corretto del serbatoio d'acqua.	Verificare che il serbatoio sia completamente inserito.	
	Componenti interni con presenza di calcare.	Decalcificare la macchina come descritto nel paragrafo dedicato.	
Perdita acqua.	Mancato innescò della pompa.	Provare ad erogare acqua senza la capsula inserita nel vano.	Contattare un centro assistenza autorizzato.
	Tipologia capsula errata.	Verificare di aver utilizzato una capsula "Iperespresso" per utilizzo domestico, identificabili dalla dicitura "Capsule monodose di caffè macinato per uso domestico" presente sulla confezione.	

TROUBLESHOOTING

PROBLEM	CAUSE	SOLUTION	<i>If problem persists</i>
<i>The machine does not turn on.</i>	<i>The power supply cord is not plugged in to the power socket.</i>	<i>Connect the plug to a socket which complies with the technical specifications indicated in the data plate under the base of the machine.</i>	<i>Contact an authorized Service Center.</i>
	<i>The main on/off switch is positioned on "0".</i>	<i>Position the main on/off switch on "I".</i>	
<i>The machine does not brew coffee.</i>	<i>No water in the tank.</i>	<i>Fill tank with water.</i>	
	<i>Capsule not inserted in the capsule compartment.</i>	<i>Insert one capsule in the capsule compartment.</i>	
	<i>The capsule inserted does not dispense coffee.</i>	<i>Remove the capsule by disengaging and lifting the lever and retrieve it from the used capsule tray. Close the capsule compartment and dispense a small quantity of water. Refit the capsule and start brewing.</i>	
	<i>The moveable part of the top of the machine is not completely closed.</i>	<i>Lift the lever and make sure that you have inserted the capsule correctly. Lower the moving part and lock by lowering the lever. Press the ☞ or ☞ buttons to brew coffee.</i>	
	<i>The ☞ or ☞ buttons have not been pressed.</i>	<i>Press the ☞ or ☞ button again.</i>	
	<i>The water tank has not been correctly inserted.</i>	<i>Check that the water tank is completely inserted.</i>	
	<i>Internal components with limescale buildup</i>	<i>Descale the machine as described in the related paragraph.</i>	
<i>The pump did not prime.</i>	<i>Try to dispense water with no capsule inserted in the compartment.</i>		
<i>Water leaks out.</i>	<i>Incorrect type of capsule.</i>	<i>Make sure that you are using an "Iperespresso" capsule for household use identified by the "Ground coffee single-dose capsule for household use" label on the package.</i>	

SMALTIMENTO

Smaltimento di apparecchiature elettriche ed elettroniche usate, da parte di privati nell'Unione Europea. Il simbolo RAEE utilizzato per questo prodotto indica che quest'ultimo non deve essere smaltito assieme agli altri rifiuti domestici, ma deve essere oggetto di "raccolta separata". L'utente privato ha la possibilità di riconsegnare gratuitamente al distributore, in ragione di uno contro uno, l'apparecchiatura usata all'atto dell'acquisto di una nuova.

Per ulteriori informazioni sui punti di raccolta delle apparecchiature da rottamare, si consiglia di contattare il proprio comune di residenza, il servizio di smaltimento dei rifiuti locale o il negozio presso il quale è stato acquistato il prodotto. È responsabilità dell'utente provvedere allo smaltimento secondo le normative vigenti, ed il non rispetto delle disposizioni di legge può essere sanzionato.

Lo smaltimento corretto di questo prodotto contribuirà a proteggere l'ambiente, le risorse naturali e la salute umana.



Intertek

DISPOSAL

Disposal of end-of-life electric and electronic equipment by private households in the European Union. The WEEE symbol used on this product means that it must not be disposed of together with other domestic waste and should be collected separately. Consumers have the opportunity to hand in their used appliance to distributors free of charge on a 1:1 basis when they purchase a new product.

For further information about the collection of appliances to be scrapped, please contact the local authority in your town of residence, the local waste disposal service or the retailer where the product was purchased. Consumers are responsible for disposing of end-of-life appliances in accordance with the current provisions of law and noncompliance therewith may be subject to fines and criminal sanctions.

The correct disposal of this product will contribute to protecting the environment, natural resources and human health.

RÈGLES GÉNÉRALES POUR L'UTILISATION DE LA MACHINE

Lire attentivement le mode d'emploi et les limitations de garantie.

La machine doit être branchée à une prise de courant régulière équipée d'une mise à la terre.

Maintenir la machine propre en lavant fréquemment le plateau repose tasses, le bac d'égouttement, le bac de collecte des capsules usagées, le réservoir à eau et le logement repose tasses supérieur en aluminium. L'entretien doit être effectué lorsque la machine est éteinte.

IMPORTANT : ne jamais immerger la machine ou ses composants amovibles dans l'eau ni l'introduire au lave-vaisselle.

L'eau contenue dans le réservoir doit être changée régulièrement.

Ne pas utiliser la machine s'il n'y a pas d'eau dans le réservoir. Il est conseillé d'utiliser au moins tous les 2 mois un produit pour l'enlèvement du calcaire formulé spécifiquement pour les machines à café expresso selon les indications décrites au chapitre « **Détartrage** ».

DONNÉES TECHNIQUES

Matériau de la machine : Aluminium

Matériau échangeur thermique : Acier inox

Réservoir à eau : 0,7 litres

Capacité du bac de collecte des capsules usagées : 10 capsules

Pompe : 15 bars

Poids sans emballage : 4 kg

Voltage : 220-240 V AC , 50 / 60 Hz (EU) ; 120 V AC, 60 Hz (USA)

Puissance : 1200 W (EU-USA) - Avec option « Power Save »

Dimensions (L x P x H) (mm) : 123 x 269 x 267

Le producteur se réserve le droit d'apporter des modifications ou des améliorations sans aucun préavis.

DÉCOUVREZ ET ACHETER LES CAPSULES ILLY IPERESPRESSO SUR SHOP.ILLY.COM OU AUPRÈS DE NOS REVENDEURS IPERESPRESSO.

ALLGEMEINE HINWEISE ZUR BEDIENUNG DES GERÄTS

Die Bedienungsanleitung und die Garantieeinschränkungen sorgfältig durchlesen.

Das Gerät muss an eine ordnungsgemäße Steckdose mit Erdung angeschlossen sein.

Das Gerät sollte sauber gehalten werden, indem die Tassenabstellfläche, die Abtropfschale, der Kapselauffangbehälter, der Wassertank und die obere Tassenabstellfläche aus Aluminium häufig gereinigt werden.

Die Wartung wird bei ausgeschaltetem Gerät vorgenommen.

WICHTIG: *Das Gerät keinesfalls Fall in Wasser eintauchen oder in die Spülmaschine stellen.*

Das im Wassertank enthaltene Wasser muss regelmäßig gewechselt werden.

Das Gerät darf nicht benutzt werden, wenn sich kein Wasser im Tank befindet.

Es wird empfohlen, mindestens alle 2 Monate ein spezifisches Produkt für die Entfernung des Kalks für Espressomaschinen zu verwenden. Dabei sind die Hinweise im Kapitel "Entkalken" zu beachten.

TECHNISCHE DATEN

Material des Geräts: Aluminium

Material des Wärmeaustauschers: Rostfreier Edelstahl

Wassertank: 0,7 Liter

Fassungsvermögen Behälter leere Kapseln: 10 Kapseln

Pumpe: 15 bar

Gewicht ohne Verpackung: 4 kg

Netzspannung: 220-240 Vac, 50/60 Hz (EU); 120 Vac, 60 Hz (USA)

Leistung: 1200 W (EU-USA) - Mit "Power Save"-Funktion

Abmessungen (L x T x H) (mm): 123 x 269 x 267

Der Hersteller behält sich das Recht vor, Änderungen oder Verbesserungen am Produkt ohne Vorankündigung vorzunehmen.

ENTDECKEN UND DIE ILLY IPERESPRESSO-KAPSELN ÜBER SHOP.ILLY.COM ODER BEI UNSEREN EINZELHÄNDLERN KAUFEN.

SOMMAIRE

■ RÈGLES GÉNÉRALES POUR L'UTILISATION DE LA MACHINE	26	■ SIGNALISATIONS - ÉTAT DE LA MACHINE.....	46
■ DONNÉES TECHNIQUES	26	■ PROBLÈME - CAUSE - SOLUTION	47
■ PARTIES DE LA MACHINE	28	■ ÉLIMINATION	49
■ MESURES DE SÉCURITÉ IMPORTANTES	29		
■ INSTALLATION ET MISE EN MARCHÉ DE LA MACHINE	35		
■ PRÉPARATION DU CAFÉ.....	36		
■ RECOMMANDATIONS	38		
■ RÉGLAGE DE LA QUANTITÉ DE CAFÉ DANS LA TASSE.....	39		
■ NETTOYAGE ET ENTRETIEN	40		
■ DÉTARTRAGE.....	41		
■ LIMITATIONS DE LA GARANTIE.....	45		

INHALT

■ ALLGEMEINE HINWEISE ZUR BEDIENUNG DES GERÄTS	26	■ ANZEIGEN - GERÄTESTATUS	46
■ TECHNISCHE DATEN	26	■ PROBLEM - URSACHE - ABHILFE.....	48
■ TEILE DER MASCHINE.....	28	■ ENTSORGUNG.....	49
■ WICHTIGE SICHERHEITSVORSCHRIFTEN	29		
■ INSTALLATION UND INBETRIEBNAHME DES GERÄTS.....	35		
■ KAFFEEZUBEREITUNG.....	36		
■ EMPFEHLUNGEN.....	38		
■ EINSTELLUNG DER KAFFEEMENGE IN DER TASSE	39		
■ REINIGUNG UND WARTUNG.....	40		
■ ENTKALKEN.....	41		
■ GARANTIEEINSCHRÄNKUNGEN.....	45		

PARTIES DE LA MACHINE

- | | | | |
|---|--|----|--|
| A | LEVIER OUVERTURE/FERMETURE LOGEMENT À CAPSULES | G | FENÊTRES DE CONTRÔLE DU NIVEAU DE L'EAU / PRISE POUR L'EXTRACTION DU RÉSERVOIR |
| B | LOGEMENT À CAPSULES (interne) | H | CLAVIER DE COMMANDES |
| C | BUSE DE DISTRIBUTION DU CAFÉ | H1 | TOUCHE CAFÉ EXPRESSO |
| D | BAC DE COLLECTE DES CAPSULES USAGÉES (résidus liquides de fin de distribution) | H2 | TOUCHE CAFÉ ALLONGÉ |
| E | PLATEAU REPOSE PETITES TASSES À CAFÉ EXPRESSO / PLAQUE REPOSE TASSE MUG | H3 | VOYANT SIGNALISATION ÉTATS DE LA MACHINE |
| F | RÉSERVOIR À EAU | I | PLATEAU REPOSE TASSES |
| | | L | CÂBLE D'ALIMENTATION |
| | | M | PLAQUE SIGNALÉTIQUE (sous la base) |
| | | N | INTERRUPTEUR GÉNÉRAL |

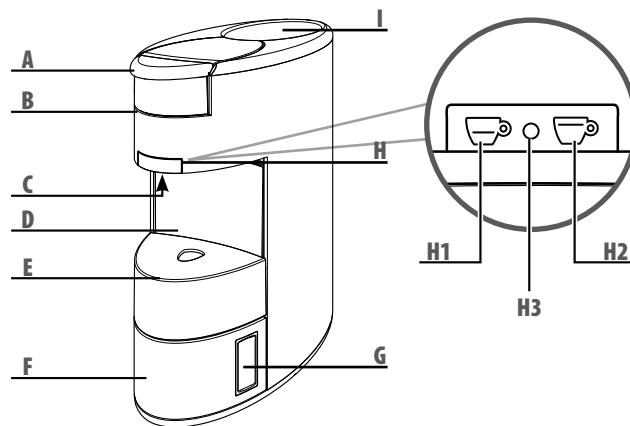

TEILE DER MASCHINE

- | | | | |
|---|--|----|--|
| A | HEBEL ZUM ÖFFNEN/SCHLIESSEN DES KAPSELFACHS | G | KONTROLLFENSTER WASSERSTAND/GRIFF FÜR HERAUSNAHME TANK |
| B | KAPSELFACH (intern) | H | BEDIENTASTENFELD |
| C | KAFFEEAUSLAUF | H1 | TASTE ESPRESSO |
| D | AUFFANGBEHÄLTER FÜR LEERE KAPSELN (Flüssigkeitsreste bei Ende der Ausgabe) | H2 | TASTE GROSSER KAFFEE |
| E | ABSTELLFLÄCHE ESPRESSO-TASSE / ABSTELLFLÄCHE KAFFEEBECHER | H3 | KONTROLLAMPE GERÄTESTATUS |
| F | WASSERTANK | I | TASSENABSTELLFLÄCHE |
| | | L | NETZKABEL |
| | | M | DATENSCHILD (Geräteunterseite) |
| | | N | HAUPTSCHALTER |

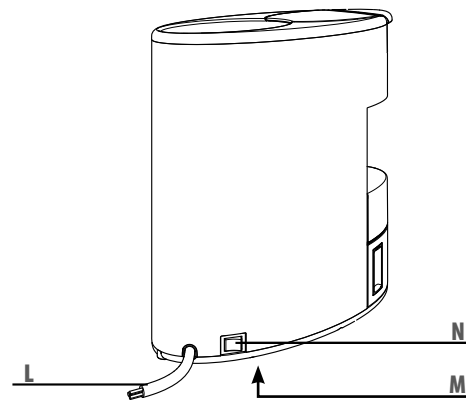

MESURES DE SÉCURITÉ IMPORTANTES

Lors de l'utilisation d'appareils électriques, il est nécessaire de toujours respecter les mesures de sécurité suivantes.

Utilisation de l'appareil

- Lire intégralement les instructions.
- Cette machine est conçue pour « faire du café espresso » : faire attention à ne pas se brûler avec les jets d'eau, ou en utilisant la machine de façon inappropriée.
- L'appareil est conçu pour les usages domestiques et similaires. Par exemple :
 - o cuisines du personnel de points de vente, bureaux et autres environnements de travail
 - o tourisme à la ferme
 - o clientèle d'hôtels, de motels et autres logements de type résidentiel
 - o logements de type Bed & Breakfast.
- Ne pas utiliser l'appareil pour des usages différents de ceux prévus. Tout autre usage est considéré comme inapproprié et par conséquent dangereux.
- Cet appareil ne doit être allumé que pendant le temps nécessaire à son utilisation, après quoi il doit être éteint en remettant l'interrupteur général sur « 0 » (Fig.1) et la fiche doit être débranchée de la prise de courant.
- Ne jamais toucher une surface chaude. Les distributions d'eau/café

WICHTIGE SICHERHEITSHINWEISE

Bei der Verwendung von Elektrogeräten sind folgende Sicherheitshinweise immer zu beachten.

Gerätebenutzung

- *Alle Anleitungen durchlesen.*
- *Diese Maschine wurde entwickelt, um Espresso aufzubrühen. Vorsicht vor Verbrühungen durch Heißwasserstrahlen oder durch unsachgemäßen Gebrauch.*
- *Dieses Gerät darf nur für den Hausgebrauch oder ähnliche Einsätze verwendet werden:*
 - o *Personalküchen in Geschäften, Büros und ähnlichen Arbeitsumgebungen;*
 - o *Ferienwohnungen auf Bauernhöfen;*
 - o *Kunden in Hotels, Motels und anderen Ferienunterkünften;*
 - o *Ferienpensionen.*
- *Das Gerät darf nur für den bestimmungsgemäßen Gebrauch verwendet werden. Jede anderweitige Verwendung gilt als unsachgemäß und somit gefährlich.*
- *Das Gerät darf nur für die Zeit der Nutzung eingeschaltet werden. Danach den Hauptschalter auf "0" (Abb. 1) stellen und den Netzstecker aus der Steckdose ziehen.*

MESURES DE SÉCURITÉ IMPORTANTES

- peuvent provoquer des brûlures.
- Cet appareil ne doit pas être utilisé par des personnes (y compris les enfants) aux capacités physiques, sensorielles ou mentales réduites ou par des personnes sans expérience et/ou sans les compétences nécessaires, à moins qu'elles ne soient surveillées par une personne responsable de leur sécurité qui leur apprenne à utiliser l'appareil.
- Surveiller les enfants afin d'éviter qu'ils jouent avec l'appareil.
- Les opérations de nettoyage et d'entretien ne doivent pas être effectuées par des enfants sauf s'ils ont plus de 8 ans et qu'ils agissent sous la supervision d'une personne adulte. Garder l'appareil ainsi que son câble d'alimentation hors de la portée des

- enfants de moins de 8 ans.
- Cet appareil ne doit être utilisé que dans des endroits fermés et à l'abri d'agents atmosphériques externes. Ne pas utiliser en plein air.
- Pour se protéger du feu, de toutes décharges électriques ou lésions, ne pas immerger le câble, la fiche et le corps de la machine dans l'eau ou tout autre liquide.
- Ne pas poser l'appareil sur des réchauds électriques ou à gaz, ou dans un four chaud.

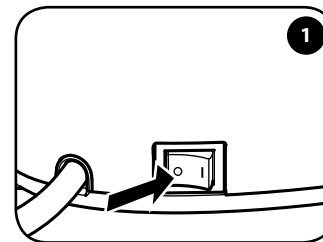

WICHTIGE SICHERHEITSHINWEISE

- *Nie eine heiße Fläche berühren. Bei der Ausgabe von Wasser oder Kaffee aus der Maschine besteht Verbrühungsgefahr.*
- *Das Gerät ist nicht für den Gebrauch mit eingeschränkten physischen, geistigen oder sensorischen Fähigkeiten oder ungenügender Erfahrung bzw. Kompetenz (einschl. Kinder) gedacht, außer wenn diese unter der Aufsicht einer für ihre Sicherheit verantwortlichen Person stehen oder ausdrücklich von dieser über den Gebrauch des Geräts informiert wurden.*
- *Kinder beaufsichtigen, damit sie nicht mit dem Gerät spielen.*
- *Die Reinigung und die Pflege dürfen nur von Kindern über 8 Jahren und unter Aufsicht ausgeführt werden. Das Gerät und das Kabel müssen sich außerhalb der Reichweite von Kindern unter 8 Jahren befinden.*
- *Das Gerät ausschließlich in geschlossenen und vor Wettereinflüssen geschützten Räumen verwenden. Nicht im Freien betreiben.*
- *Zum Schutz vor Brand, Stromschlägen oder Verletzungen das Kabel, den Stecker und das Maschinengehäuse nicht in Wasser oder in eine andere Flüssigkeit tauchen.*
- *Das Gerät nicht auf Elektro- oder Gasherde oder in einen heißen Ofen stellen. Jedes vom Hersteller nicht empfohlene Zubehör kann zu Brand, Stromschlägen oder Körperverletzungen führen.*

MESURES DE SÉCURITÉ IMPORTANTES

- L'utilisation d'accessoires non recommandés par le fabricant peut provoquer des incendies, des décharges électriques ou des lésions aux personnes.
- Avant de débrancher l'appareil, s'assurer que l'interrupteur général est sur « 0 » (Fig.1).
- Ne pas retirer la fiche en tirant sur le câble et ne pas la toucher avec les mains si celles-ci sont mouillées.
- Ne pas déplacer ou tirer l'appareil en le tenant par le cordon.
- Pour prévenir le risque de blessures, ne pas laisser tomber le câble du plan de travail ou de la table car les enfants pourraient le tirer ou trébucher involontairement.
- En cas d'incendie, utiliser des extincteurs à anhydride carbonique (CO₂). Ne pas utiliser d'eau ou d'extincteurs à poudre.
- Ne jamais bloquer les grilles d'aération se trouvant sur la base de l'appareil.

Installation de l'appareil

- Lire attentivement les instructions.
- Ne jamais installer la machine dans un milieu pouvant atteindre une température inférieure ou égale à **0°C** (si l'eau gèle, l'appareil peut s'endommager) ou supérieure à **40°C**.
- Vérifier que la tension du réseau électrique corresponde bien à celle indiquée sur la plaque signalétique de l'appareil. Ne brancher l'appareil qu'à une prise de courant ayant un débit

WICHTIGE SICHERHEITSHINWEISE

- Vor dem Ziehen des Netzsteckers sicherstellen, dass der Hauptschalter auf "0" (Abb. 1) steht.
- Zum Abziehen des Steckers nicht am Kabel ziehen und den Stecker nicht mit nassen Händen anfassen.
- Die Kaffeemaschine nicht mit dem Kabel anheben oder ziehen.
- Um die Gefahr von Verletzungen zu verringern, das Kabel nicht von der Arbeitsplatte oder vom Tisch herunterhängen lassen, weil Kinder daran ziehen oder darüber stolpern könnten.
- Im Brandfall einen Kohlendioxid-Löschers (CO₂) benutzen. Kein Wasser oder Pulverlöschers verwenden.
- Nie die Lüftungsgitter am Boden des Geräts zustellen.

Geräteinstallation

- Die Bedienungsanleitung aufmerksam lesen.
- Das Gerät niemals in Räumlichkeiten aufstellen, in denen die Temperatur auf **0°C** oder tiefer sinken (wenn das Wasser gefriert, kann die Maschine beschädigt werden) oder auf über **40°C** steigen kann.
- Überprüfen, ob die auf dem Kenndatenschild des Geräts angegebene Netzspannung mit der Spannung des Stromnetzes übereinstimmt. Das Gerät nur an eine Steckdose anschließen, die eine Mindeststromfestigkeit von **6 A** (bei den Modellen mit **230 VAC**) beziehungsweise

MESURES DE SÉCURITÉ IMPORTANTES

minimal de **6 A** pour les modèles alimentés à **230 Vca** et **15 A** pour les modèles alimentés à **120 Vca** et équipés d'un dispositif efficace de mise à la terre.

- En cas d'incompatibilité entre la prise et la fiche de l'appareil, s'adresser à un centre d'assistance autorisé pour remplacer la fiche avec une autre de modèle approprié.
- Placer l'appareil sur un plan de travail loin de robinets d'eau et d'éviers.
- Après avoir ôté l'emballage, s'assurer que l'appareil est intact avant de l'installer.
- Ne pas laisser à la portée des enfants les matériaux d'emballage de la machine.

Nettoyage de l'appareil

- Débrancher la fiche de la prise de courant lorsqu'on effectue le nettoyage.
- Laisser refroidir l'appareil avant d'effectuer le nettoyage.
- Extraire le réservoir à eau en le tirant légèrement vers le haut puis vers l'extérieur.
- Nettoyer la carrosserie et les accessoires à l'aide d'un chiffon humide puis sécher soigneusement à l'aide d'un chiffon sec non abrasif. Ne pas utiliser de produits détergents.
- Ne pas exposer l'appareil à des jets d'eau abondants ni l'immerger totalement ou partiellement dans l'eau.

WICHTIGE SICHERHEITSHINWEISE

von **15 A** (bei den Modellen mit **120 VAC**) hat und eine wirksame Erdung besitzt.

- Falls die Netzsteckdose und der Gerätestecker nicht kompatibel sind, den Stecker von einem autorisierten Kundendienst durch einen geeigneten ersetzen lassen.
- Das Gerät auf einer Arbeitsfläche fern von Wasserhähnen und Spülbecken aufstellen.
- Vergewissern Sie sich nach dem Entfernen der Verpackung, dass das Gerät und alle seine Teile in einwandfreiem Zustand sind. Erst dann kann die Installation erfolgen.

- Die Verpackungsmaterialien des Geräts nicht in Reichweite von Kindern lassen.

Gerätereinigung

- Den Stecker von der Elektroanlage abziehen, bevor man die Reinigung durchführt.
- Vor der Reinigung das Gerät abkühlen lassen.
- Den Wassertank leicht anheben und dann nach außen abziehen.
- Das Gehäuse und die Zubehörteile mit einem feuchten Tuch reinigen und danach mit einem nicht scheuernden trockenen Tuch trockenreiben. Von der Verwendung von Reinigungsmitteln wird

MESURES DE SÉCURITÉ IMPORTANTES

En cas de panne de l'appareil

Ne pas utiliser l'appareil si le câble ou la fiche sont endommagés ou si l'appareil ne fonctionne pas correctement ou s'il a subi un quelconque dommage. Rapporter l'appareil au centre de service après-vente agréé le plus proche pour le faire contrôler ou réparer. Si le câble d'alimentation est endommagé, il doit être changé par le fabricant ou par son centre de service après-vente.

En cas de panne ou de mauvais fonctionnement de l'appareil, l'éteindre et ne pas le manipuler. En cas d'éventuelles réparations, s'adresser exclusivement à un centre de service après-vente agréé par le fabricant et exiger les pièces détachées d'origine. Le non-respect

de ce qui est indiqué ci-dessus peut compromettre la sécurité de l'appareil et faire perdre le droit à la garantie.

Utilisation inappropriée de l'appareil

- Le fabricant ne peut pas être considéré comme responsable en cas d'éventuels accidents provoqués par la non présence de l'installation électrique de la mise à la terre ou de sa non conformité aux normes en vigueur.
- Le fabricant ne peut pas être considéré comme responsable en cas d'éventuels dommages dérivant d'usages inappropriés, erronés et non raisonnables.

WICHTIGE SICHERHEITSHINWEISE

abgeraten.

- *Das Gerät nicht unter einen Wasserstrahl stellen bzw. ganz oder teilweise in Wasser eintauchen.*

Bei Störungen

Das Gerät nicht benutzen, wenn Kabel oder Stecker beschädigt sind oder wenn es Anzeichen von schlechtem Funktionieren oder Schäden aufweist. Das Gerät für Kontrollen oder Reparaturen zur nächsten autorisierten Kundendienststelle bringen.

Beschädigte Versorgungskabel durch den Hersteller oder seinen Kundendienst auswechseln lassen.

Bei Schäden oder Störungen das Gerät ausschalten und nicht daran manipulieren. Für eventuelle Reparaturen sich ausschließlich an eine vom Hersteller autorisierte Kundendienststelle wenden und verlangen, dass Originalersatzteile verwendet werden. Bei Nichteinhaltung dieser Hinweise kann die Sicherheit des Geräts beeinträchtigt werden und der Garantieanspruch entfallen.

Unsachgemäße Verwendung des Geräts

- *Der Hersteller kann für eventuelle Unfälle aufgrund des Fehlens der Erdungsanlage bzw. deren Nichtkonformität mit den geltenden gesetzlichen Vorschriften nicht haftbar gemacht werden.*

Instructions concernant le câble d'alimentation

- a) Utiliser un câble d'alimentation court pour éviter de s'accrocher ou de trébucher sur un câble plus long.
- b) Faire attention lorsqu'on utilise une rallonge.
- c) Si on utilise une rallonge, vérifier que :
 - 1) La tension indiquée sur la rallonge est au moins égale à celle de l'appareil électroménager ;
 - 2) Si l'appareil électroménager est équipé de mise à la terre, la rallonge doit être pourvue d'une fiche à trois broches avec mise à la terre ;
- 3) Le câble le plus long doit être placé de sorte à ne pas pendre du plan de travail ou de la table, afin d'empêcher les enfants de le tirer ou de trébucher.

ATTENTION : CONSERVER CES INSTRUCTIONS.

- *Der Hersteller kann für eventuelle Schäden aufgrund unsachgemäßer, fehlerhafter oder unvernünftiger Verwendung nicht haftbar gemacht werden.*

Hinweise für das Netzkabel

- a) *Um Gefahren durch das Hängenbleiben in oder das Stolpern über ein längeres Kabel zu vermeiden, wird ein kurzes Netzkabel mitgeliefert.*
- b) *Verlängerungskabel sind erhältlich und können verwendet werden, wenn bei ihrer Verwendung vorsichtig vorgegangen wird.*
- c) *Bei Verwendung eines Verlängerungskabels:*
 - 1) *Die angegebene elektrische Leistung des Verlängerungskabels sollte mindestens der elektrischen Leistung des Gerätes entsprechen;*
 - 2) *Bei einem geerdeten Gerät sollte das Verlängerungskabel über 3 Leiter mit Masseanschluss verfügen;*
 - 3) *Das längere Kabel sollte so angeordnet werden, dass es nicht über die Arbeits- oder Tischplatte hängt. Auf diese Weise kann es zur Stolperfalle oder von Kindern heruntergezogen werden.*

ACHTUNG: DIESE BEDIENUNGSANLEITUNG AUFBEWAHREN.

INSTALLATION ET MISE EN MARCHÉ DE LA MACHINE INSTALLATION UND INBETRIEBNAHME DES GERÄTS

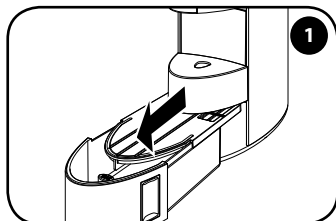

Retirer complètement le réservoir à eau en utilisant les fenêtres latérales prévues à cet effet.

Den Wassertank über die entsprechenden seitlichen Fenster vollständig herausnehmen.

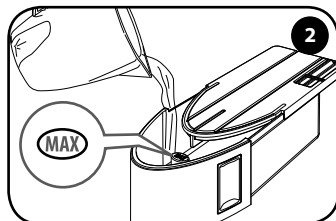

Laver et rincer soigneusement. Remplir avec de l'eau fraîche potable jusqu'au niveau MAX.

Reinigen und gut abspülen. Mit frischem Trinkwasser bis zum Füllstand MAX auffüllen.

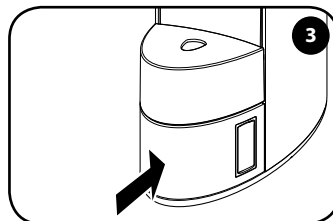

Introduire complètement le réservoir dans la machine.

Den Tank vollständig in das Gerät einsetzen.

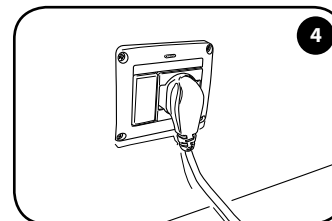

Insérer la fiche dans la prise.

Den Stecker in die Steckdose einstecken.

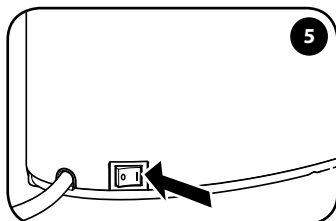

Positionner l'interrupteur général sur « I » pour mettre la machine en marche.

Den Hauptschalter auf die Position "I" stellen, um das Gerät einzuschalten.

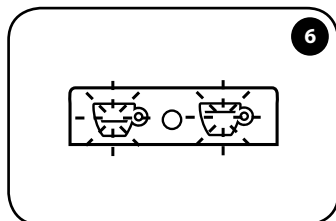

Les touches ☕, ☕ clignotent, le voyant ○ reste allumé fixe pendant 15 secondes et il s'éteint ensuite : phase de chauffage.

Die Tasten ☕ und ☕ blinken, die Kontrolllampe ○ leuchtet für 15 Sek. dauerhaft auf und wird dann ausgeschaltet: Aufheizphase.

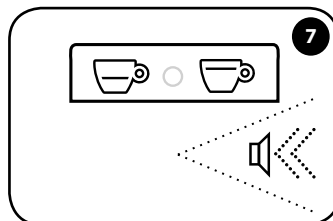

Un signal acoustique indique que la machine est prête à l'emploi. Les touches ☕ et ☕ sont allumées fixes. Le voyant ○ est éteint.

Ein Tonsignal zeigt an, dass das Gerät betriebsbereit ist. Die Tasten ☕ und ☕ leuchten dauerhaft auf. Die Kontrolllampe ○ leuchtet nicht auf.

Après 30 minutes d'inactivité, la machine entre automatiquement en mode Power Save. Les touches ☕ et ☕ clignotent lentement. Pour réactiver la machine, appuyer sur l'une des deux touches.

Wenn das Gerät länger als 30 Minuten unbenutzt bleibt, tritt automatisch die Power-Save-Funktion in Betrieb. Die Tasten ☕ und ☕ blinken mit langen Intervallen. Um die Maschine wieder zu aktivieren, wird lediglich eine der beiden Tasten gedrückt.

Remarque : lors de la première mise en marche et en cas d'inactivité pendant plusieurs jours, après avoir placé un récipient suffisamment grand sous la buse de distribution, il est conseillé de distribuer au moins la moitié d'un réservoir à eau sans capsules dans la machine.

Hinweis: Bei der ersten Inbetriebnahme oder im Fall, dass das Gerät mehrere Tage lang unbenutzt geblieben ist, empfiehlt es sich, einen größeren Behälter unter den Kaffeeauslauf zu stellen und mindestens den halben Wassertank ohne Kapseln im Gerät zu leeren.

PRÉPARATION DU CAFÉ KAFFEEZUBEREITUNG

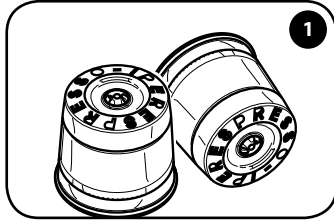

Utiliser uniquement des capsules « l'perpresso » pour usage domestique.

Nur „l'perpresso“-Kapseln für den Haushaltsgebrauch verwenden.

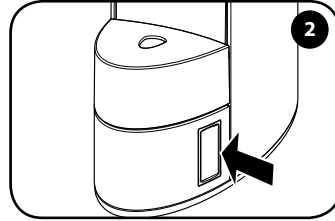

Vérifier le niveau d'eau au moyen des fenêtres prévues à cet effet.

Den Wasserstand über die entsprechenden Fenster kontrollieren.

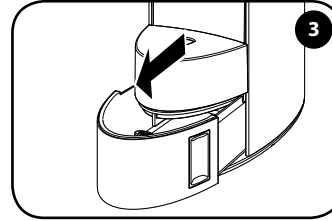

Retirer le réservoir jusqu'à la position de blocage.

Den Wassertank bis zur Sperposition herausnehmen.

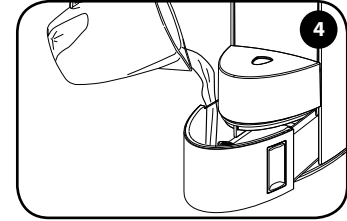

Remplir avec de l'eau fraîche potable jusqu'au niveau MAX.

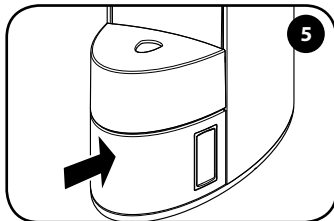

Mit frischem Trinkwasser bis zum Füllstand MAX auffüllen.

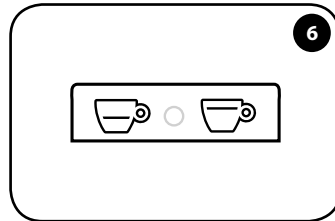

Introduire complètement le réservoir dans la machine.

Den Tank vollständig in das Gerät einsetzen.



Les touches  et  sont allumées fixes. Le voyant  est éteint.

Die Tasten  und  leuchten dauerhaft auf. Die Kontrolllampe  leuchtet nicht auf.

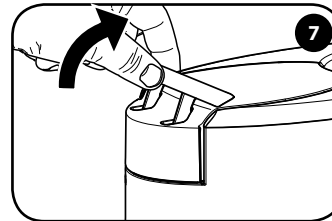

Décrocher le levier.

Hebel lösen.

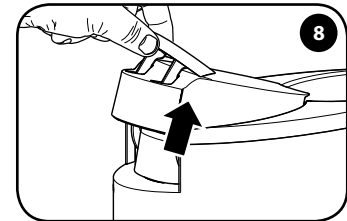

Soulever le levier.

Hebel anheben.

Le réservoir à eau peut être rempli sans l'extraire complètement de son logement et en permettant en même temps la distribution du café. La position de remplissage est indiquée par une légère résistance au glissement environ à moitié de la course. D'autres types de capsules ne peuvent pas être utilisés car ils pourraient endommager la machine. Remarque : si une capsule est présente dans le logement, elle sera automatiquement enlevée lors de l'ouverture de ce même logement. La capsule doit entrer facilement dans le logement ; dans le cas contraire la retirer et la repositionner correctement.

Der Wassertank kann gefüllt werden, ohne dass er vollständig aus der Aufnahme herausgenommen werden muss. Dabei besteht die Möglichkeit der Kaffeeausgabe fort. Der Füllstand wird durch einen leichten Widerstand beim Fluss bei ca. der Hälfte der Füllmenge angezeigt. Es dürfen keine anderen Kapseln verwendet werden, da sonst das Gerät beschädigt werden könnte. Hinweis: Sollte im Fach noch eine Kapsel vorhanden sein, wird sie bei der Öffnung des Fachs automatisch entfernt. Die Kapsel muss leicht in das Fach eingesetzt werden können, wenn dies nicht der Fall ist, Kapsel herausnehmen und richtig einsetzen.

PRÉPARATION DU CAFÉ KAFFEEZUBEREITUNG

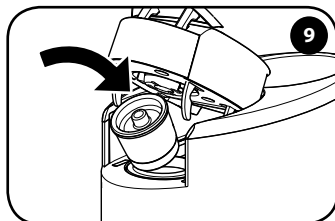

Insérer la capsule.
Die Kapsel einsetzen.

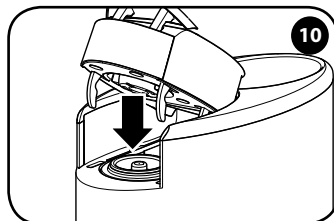

Baisser la partie mobile.
Den beweglichen Teil absenken.

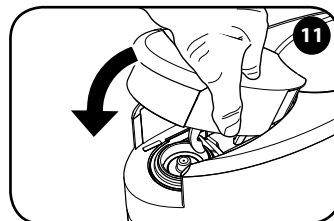

Bloquer en baissant le levier.
Blockieren, indem der Hebel gesenkt wird.

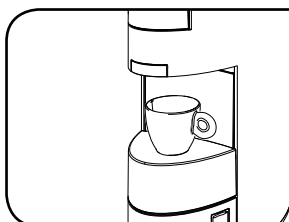
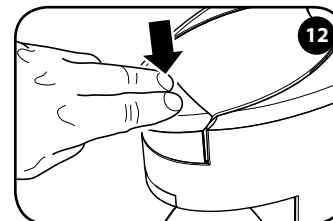

Positionner la petite tasse à café expresso.
Die Espresso-Tasse unter den Auslauf stellen.

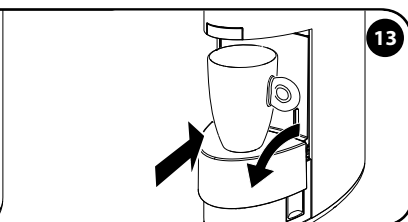

Ou baisser le support repose tasses et positionner une grande tasse ou une tasse mug.
Oder die Halterung der Tassenabstellfläche absenken und eine große Tasse oder einen Kaffeebecher unter den Auslauf stellen.

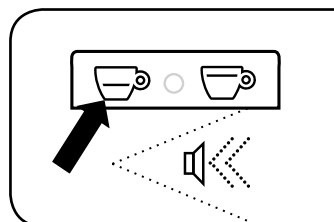

Appuyer sur ☕ pour la distribution d'un café expresso.
Taste ☕ für die Ausgabe eines Espressos drücken.

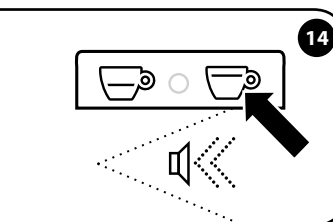

Ou appuyer sur ☕ pour la distribution d'un café allongé.
Oder die Taste ☕ für die Ausgabe eines großen Kaffees drücken.

Attention : s'assurer que le logement à capsules est fermé correctement avant d'appuyer sur la touche de distribution du café.

Achtung: Sicherstellen, dass das Kapselfach richtig geschlossen wurde, bevor die Taste für die Kaffeeausgabe gedrückt wird.

PRÉPARATION DU CAFÉ KAFFEEZUBEREITUNG

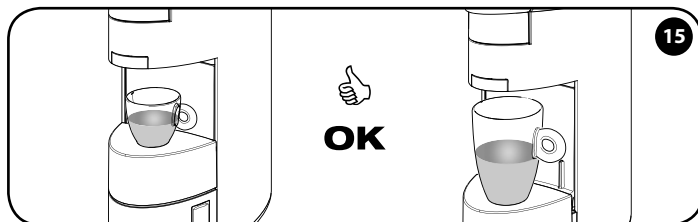

La distribution s'arrête automatiquement.

Die Ausgabe wird automatisch beendet.

Attendre jusqu'à ce que les touches ☞ et ☞ soient allumées fixe avant de préparer le café suivant.

Abwarten, bis die Tasten ☞ und ☞ dauerhaft aufleuchten, bevor der nächste Kaffee zubereitet wird.

Si le volume de la boisson est considéré insuffisant, il est possible de l'allonger en utilisant la même capsule et en appuyant à nouveau sur la touche qui vient d'être sélectionnée. Pour arrêter la distribution, il est nécessaire d'appuyer à nouveau sur la même touche.

Attention : dans tous les cas la distribution s'arrêtera automatiquement après environ 70 secondes, mais dans ce cas le café risque de déborder de la tasse. Remarque : lors de la distribution d'un expresso allongé, le café pourrait déborder de la tasse si celle-ci est trop petite.

Sollte die Getränkemenge zu gering sein, kann weiterer Kaffee ausgegeben werden, indem man die Taste erneut drückt und weiterhin die gleiche Kapsel verwendet. Um die Ausgabe zu stoppen, wird die gleiche Taste erneut gedrückt.

Achtung: Die Ausgabe wird nach ca. 70 Sekunden automatisch beendet, daher kann es sein, dass der Kaffee in der Tasse überläuft. Hinweis: Bei der Ausgabe eines großen Espressos kann es sein, dass der Kaffee in der Tasse überläuft, wenn die Tasse nicht groß genug ist.

RECOMMANDATIONS

Pour savourer un café expresso de grande qualité ne pas oublier de :

- Changer quotidiennement l'eau du réservoir.
- Utiliser de préférence de l'eau avec une dureté totale inférieure à 12 degrés français pour réduire les dépôts à l'intérieur de la machine.
- Utiliser des petites tasses chaudes.

EMPFEHLUNGEN

Für die Zubereitung eines exzellenten Espressos empfiehlt es sich:

- das Wasser des Wassertanks täglich zu wechseln.
- Vorzugsweise Wasser mit einer Wasserhärte unter 12 Grad (Wasserhärte französische Grad) zu verwenden, um die Kalkablagerungen in der Maschine zu verringern.
- Vorgewärmte Tassen zu verwenden.

RÉGLAGE DE LA QUANTITÉ DE CAFÉ DANS LA TASSE EINSTELLUNG DER KAFFEEMENGE IN DER TASSE

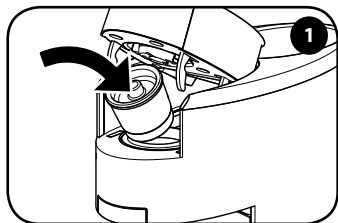

Insérer la capsule.

Die Kapsel einsetzen.

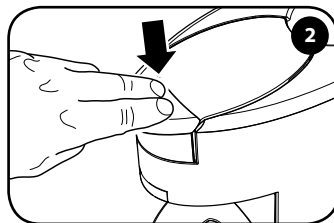

Bloquer en baissant le levier.

Blockieren, indem der Hebel abgesenkt wird.

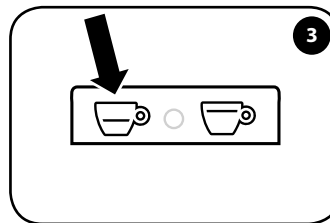

Garder la touche ☺ ou ☹ enfoncée pour toute la durée de la distribution afin de mémoriser le volume dans la tasse de café expresso ou de café allongé.

Die Taste ☺ oder ☹ für die Dauer der gesamten Ausgabe gedrückt halten, um die Kaffeemenge in der jeweiligen Tasse für Espresso oder großen Kaffee zu speichern.

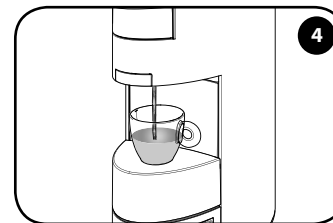

La relâcher lorsque la quantité de café souhaitée a été atteinte.

Die Taste nach Erreichen der gewünschte Kaffeemenge wieder loslassen.

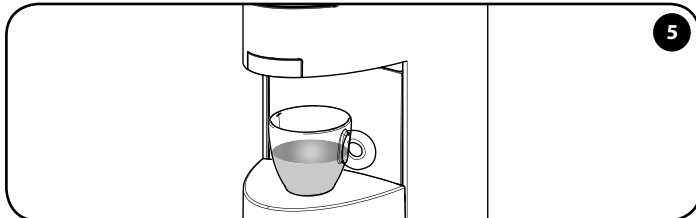

Le niveau est mémorisé. La machine est à présent programmée. Lors de la prochaine pression de la touche, la quantité de café programmée sera distribuée.

Die Füllmenge ist nun gespeichert. Nun ist das Gerät programmiert. Wenn die Taste das nächste Mal gedrückt wird, wird die soeben gespeicherte Kaffeemenge ausgegeben.

La machine permet de régler la quantité/le volume de café souhaité dans la tasse pour les deux touches de distribution ☺ et ☹.

Remarque : dans un souci de simplicité, seule la procédure de programmation de la touche ☺ sera présentée ; pour programmer la touche ☹ suivre la même procédure en appuyant sur ☺.

Es besteht die Möglichkeit, die in der Tasse gewünschte Kaffee-Menge/das Volumen auf beiden Ausgabebastan ☺ und ☹ einzustellen.

Hinweis: Der Einfachheit halber wird nur gezeigt, wie die Taste ☺ programmiert wird; zur Programmierung der Taste ☹ wird genau gleich vorgegangen, indem ☺ gedrückt wird.

Les réglages d'usine reflètent des paramètres moyens pour préparer le meilleur café illy avec les capsules Iperespresso.
Remarque : pour la préparation de café allongé, il est conseillé d'employer les capsules Iperespresso de couleur bleu.

*Bei den werksseitigen Einstellungen handelt es sich um mittlere Parameter für die Zubereitung eines optimalen illy Kaffees mit Iperespresso Kapseln.
Hinweis: Für die Zubereitung eines großen Kaffees wird empfohlen, die blauen Iperespresso Kapseln zu verwenden.*

NETTOYAGE ET ENTRETIEN REINIGUNG UND WARTUNG

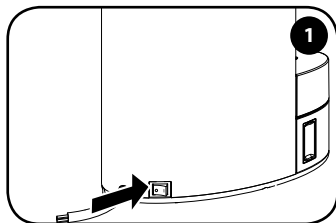

Éteindre la machine et débrancher la fiche.

Das Gerät ausschalten und den Netzstecker ziehen.

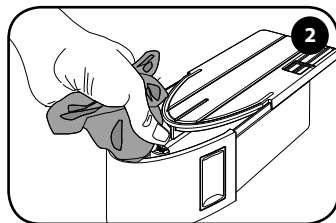

Retirer et laver le réservoir à eau.

Den Wassertank herausnehmen und waschen.

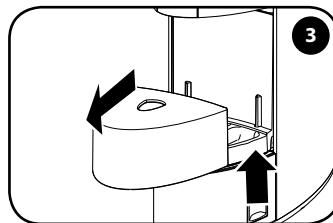

Soulever et retirer le plateau repose tasse et le laver.

Die Tassenabstellfläche anheben, herausnehmen und waschen.

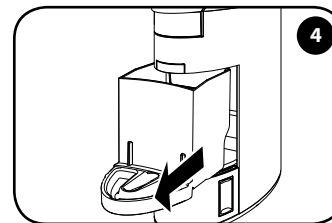

Extraire le bac de collecte des capsules usagées.

Den Auffangbehälter für leere Kapseln herausnehmen.

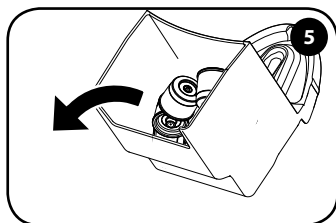

Vider le bac des résidus (capsules usagées/café) et le laver.

Den Kapselbehälter von den Rückständen (leere Kapseln/Kaffeersatz) befreien und waschen.

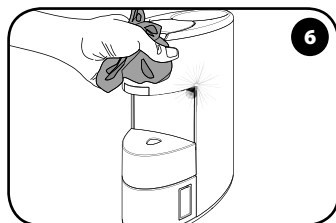

Ne nettoyer le châssis de la machine qu'avec un chiffon humide et de l'eau.

Das Maschinengehäuse nur mit einem feuchten Tuch und etwas Wasser reinigen.

Ne pas utiliser l'eau qui est restée pendant plusieurs jours dans le réservoir ; le laver et le remplir d'eau fraîche potable quotidiennement. Le nettoyage de la machine et de ses composants doit être effectué au moins une fois par semaine. Ne pas utiliser d'alcool éthylique, de solvants, d'éponges abrasives ni d'agents chimiques agressifs. Ne pas sécher la machine et/ou ses composants dans un four à micro-ondes et/ou traditionnel. Ne pas laver la machine et ses composants au lave-vaisselle.

Wasser, das einige Tage lang im Wassertank verblieben ist, darf nicht verwendet werden; den Tank reinigen und ihn täglich mit frischem Trinkwasser füllen. Die Reinigung der Maschine und ihrer Bestandteile ist mindestens einmal wöchentlich vorzunehmen. Für die Reinigung sollten kein Äthylalkohol, Lösungsmittel, Scheuerschwämme und/oder chemisch aggressive Produkte verwendet werden. Die Maschine und/oder deren Bestandteile nicht in der Mikrowelle oder in einem herkömmlichen Backofen trocknen. Die Maschine bzw. ihre Bestandteile dürfen nicht in der Spülmaschine gewaschen werden.

DÉTARTRAGE ENTKALKEN

Lire attentivement toutes les instructions avant d'effectuer le cycle de détartrage. Durée : 15 minutes environ.

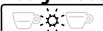
La formation de calcaire est une conséquence naturelle entraînée par l'utilisation de la machine. Le détartrage permet d'optimiser le nettoyage et d'enlever les résidus de calcaire de l'intérieur de la machine. La machine signale automatiquement la nécessité d'effectuer le détartrage, en faisant clignoter le voyant en jaune posé entre les deux touches café . Il est conseillé de détartrer la machine tous les 2 mois en utilisant un produit spécifique pour machines à café.

Vor dem Entkalkungszyklus bitte die Anleitung aufmerksam durchlesen. Dauer: ca. 15 Minuten.

Die Bildung von Kalk ist eine natürliche Folge des Betriebs des Geräts. Durch die Entkalkung wird die Reinigung optimiert und die Kalkrückstände im Inneren werden entfernt. Die Maschine zeigt automatisch an, wenn ein Entkalken erforderlich ist, diese Anzeige erfolgt durch Aufblinker der zwischen den beiden Kaffeetasten  befindlichen gelben Kontrolllampe. Es wird empfohlen, die Maschine alle 2 Monate mit einem für Kaffeemaschinen spezifischen Produkt zu entkalken.

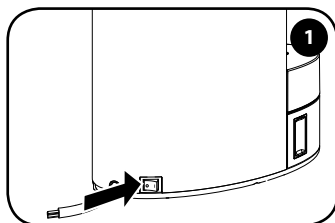

Éteindre la machine.

Das Gerät ausschalten.

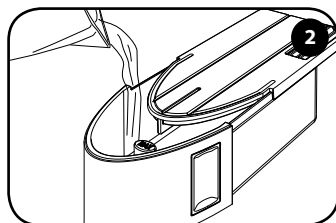

Extraire et remplir le réservoir avec de l'eau fraîche potable jusqu'au niveau MAX.

Den Wassertank herausnehmen und bis zum Füllstand MAX mit frischem Trinkwasser füllen.

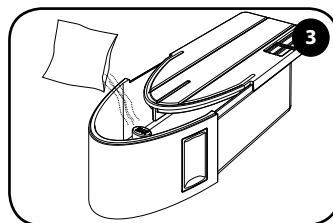

Verser la solution détartrante dans le réservoir rempli d'eau et mélanger jusqu'à la complète dissolution.

Das Entkalkungsmittel in den vollen Wassertank schütten und bis zur vollständigen Auflösung mischen.

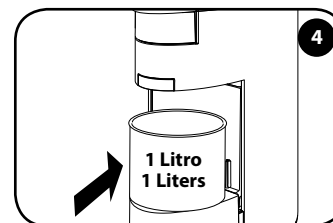

Placer un récipient avec une capacité minimum de 1 litre sous la buse de distribution du café.

Ein mindestens 1 Liter fassendes Gefäß unter den Kaffeeauslauf stellen.

Si le cycle de détartrage n'est pas terminé de façon régulière, la machine l'indique comme il est décrit dans la section « SIGNALISATIONS - ÉTAT DE LA MACHINE ».

REMARQUE : En cas de coupure de courant pendant la procédure de détartrage, le cycle reprend là où il s'est arrêté lorsque le courant est rétabli.

Ne pas boire le liquide distribué pendant le processus de détartrage ; la machine peut être utilisée pour la distribution de café uniquement quand le processus de détartrage est terminé.

Wird der Entkalkungszyklus nicht ordnungsgemäß abgeschlossen, zeigt das Gerät dies an, wie im Abschnitt „ANZEIGEN - GERÄTESTATUS“ beschrieben.

HINWEIS: Sollte es während des Entkalkens zu einem Stromausfall kommen, so wird der Zyklus nach Einsetzen der Stromzufuhr dort fortgesetzt, wo er unterbrochen wurde.

Auf keinen Fall die während des Entkalkungszyklus ausgegebene Flüssigkeit trinken, die Maschine kann für die Kaffeeausgabe erst wieder verwendet werden, wenn der Entkalkungszyklus abgeschlossen ist.

DÉTARTRAGE ENTKALKEN

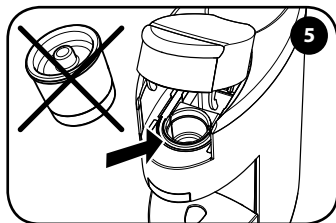

Mettre en marche la machine et vérifier que le logement à capsules est vide.

Das Gerät einschalten und kontrollieren, ob das Kapselfach leer ist.

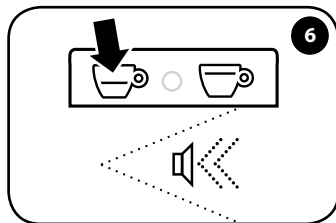

Allumer la machine : dans les 15 secondes suivantes, appuyer sur la touche ☕ et la garder enfoncée jusqu'à ce que la machine émette 4 signaux acoustiques (3 sons courts et 1 prolongé). Relâcher la touche.

Das Gerät einschalten: Nach dem Einschalten innerhalb 15 Sekunden die Taste ☕ drücken und solange gedrückt halten, bis es zur Abgabe von 4 Tonsignalen kommt (3 kurze und 1 langes Signal). Die Taste loslassen.

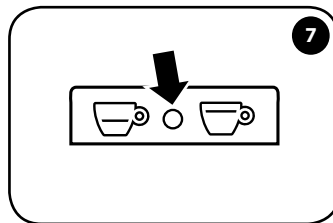

Le voyant ○ s'allume fixe de couleur jaune.

Die Kontrolllampe ○ leuchtet dauerhaft in der Farbe Gelb auf.

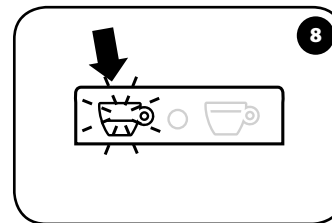

La touche ☕ clignote lentement. Le cycle de détartrage peut être démarré.

Die Taste ☕ blinkt mit langen Intervallen. Der Entkalkungszyklus kann nun gestartet werden.

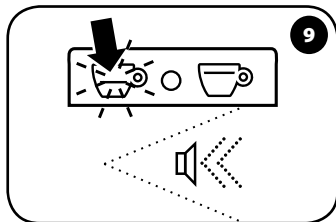

Appuyer sur la touche ☕ et celle-ci commence à clignoter rapidement.

Die Taste ☕ drücken, sie beginnt nun in kurzen Intervallen aufzublinken.

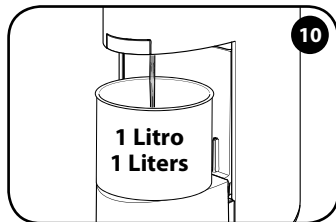

La machine distribue de l'eau de façon intermittente depuis le groupe de distribution (durée 13 minutes).

ATTENTION: l'eau distribuée est très chaude.

Nun gibt das Gerät diskontinuierlich Wasser aus der Brühgruppe aus (Dauer 13 Minuten).

ACHTUNG: Das ausgegebene Wasser ist sehr heiß.

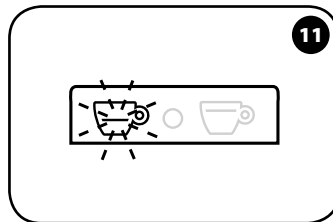

Pendant le cycle la touche café ☕ clignote rapidement.

Während des Zyklus blinkt die Kaffeetaste ☕ in kurzen Intervallen auf.

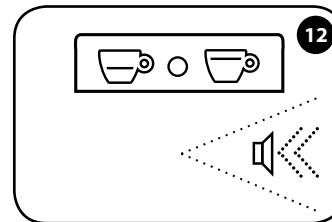

Un signal acoustique répété indique que la phase de détartrage est terminée.

Ein sich wiederholendes Tonsignal weist darauf hin, dass die Entkalkungsphase beendet ist.

DÉTARTRAGE ENTKALKEN

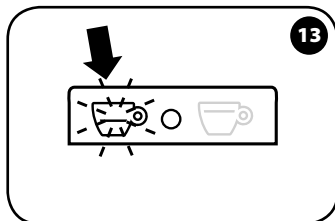

L'icône ☕ clignote lentement et le voyant ○ allumé fixe en bleu, indiquent que la machine est prête pour la phase de rinçage des circuits pour éliminer éventuels résidus de solution détartrante.

Das langsam aufblinkende Symbol ☕ und die blaue, dauerhaft aufleuchtende Kontrolllampe ○ zeigen an, dass die Maschine bereit ist, mit der Spülphase der Systeme fortzufahren, um eventuelle Entkalkungsmittel-Rückstände zu entfernen.

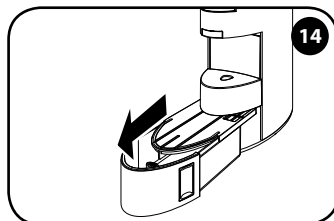

Extraire et laver le réservoir soigneusement avec de l'eau fraîche potable.

Der Wassertank herausnehmen und sorgfältig mit frischem Trinkwasser spülen.

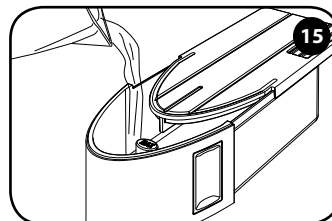

Remplir le réservoir avec de l'eau fraîche potable jusqu'au niveau MAX.

Den Wassertank bis zum Füllstand MAX mit frischem Trinkwasser füllen.

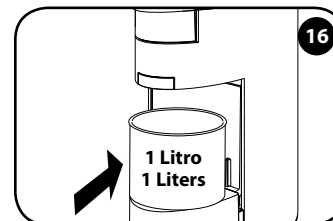

Repositionner le récipient.

Den Behälter wieder positionieren.

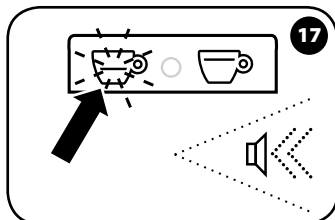

Appuyer sur la touche ☕. Un signal acoustique est émis et la touche ☕ commence à clignoter rapidement.

Die Taste ☕ drücken. Ein Tonsignal wird abgegeben und die Taste ☕ beginnt, in kurzen Intervallen aufzublinken.

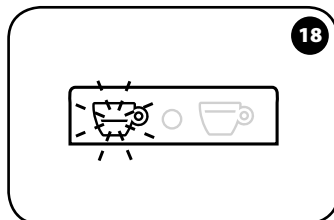

Pendant le cycle la touche café ☕ clignote rapidement.

Während des Zyklus blinkt die Kaffeetaste ☕ in kurzen Intervallen auf.

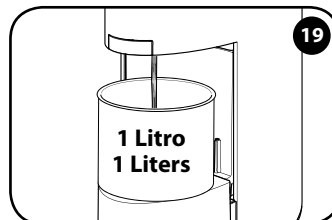

La machine distribue de l'eau depuis le groupe de distribution (durée 2 minutes).

Nun gibt das Gerät Wasser aus der Brühgruppe aus (Dauer 2 Minuten).

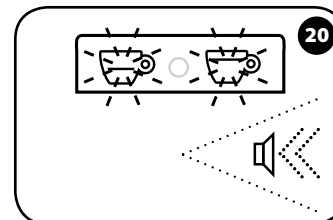

Un signal acoustique prolongé indique que la phase de rinçage est terminée. Le voyant ○ s'éteint et les touches ☕ et ☕ clignotent.

Ein langes Tonsignal weist darauf hin, dass die Spülphase beendet ist. Die Kontrolllampe ○ schaltet sich aus und die Tasten ☕ und ☕ blinken auf.

DÉTARTRAGE ENTKALKEN

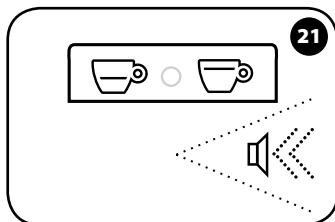

Attendre un ultérieur signal acoustique pour que la machine soit prête de nouveau pour l'utilisation. Les touches ☞ et ☞ sont allumées fixes. Le voyant ○ est éteint.

Nun abwarten, bis ein weiteres Tonsignal abgegeben wird, dieses weist darauf hin, dass das Gerät wieder betriebsbereit ist. Die Tasten ☞ und ☞ leuchten dauerhaft auf. Die Kontrolllampe ○ ist ausgeschaltet.



La machine est prête à distribuer du café.

Das Gerät ist bereit für die Kaffeeausgabe.

LIMITATIONS DE LA GARANTIE

**ATTENTION : si le détartrage n'est pas effectué, le calcaire peut provoquer des mauvais fonctionnements qui ne sont pas couverts par la garantie.
Ne pas utiliser de vinaigre, lessive, acide formique puisqu'ils endommagent la machine.**

**Utiliser uniquement des produits détartrants adaptés aux machines à café.
La solution détartrante doit être éliminée conformément à ce qui est prévu par les normes en vigueur.**

La garantie ne couvre pas les pannes causées par :

- un détartrage irrégulier.
- un fonctionnement avec un voltage différent de celui indiqué sur la plaquette de données (voir la section « parties de la machine »).

- une utilisation impropre ou non conforme aux instructions.
- des modifications apportées à l'intérieur de la machine.

La garantie ne couvre pas les coûts des réparations sur des machines manipulées par des centres d'assistance non agréés.

Ces coûts seront totalement à la charge du client. Il est conseillé de :

- ne pas laver les composants de la machine au lave-vaisselle ;
- s'assurer que les bacs de collecte sont toujours propres.

La non observation de ces recommandations pourrait créer à la machine des problèmes non couverts par la garantie.

ATTENTION :

il est conseillé de conserver l'emballage original (au moins pendant la période de garantie) pour l'éventuel envoi de la machine aux centres d'assistance agréés. Les éventuels dommages dus au transport sans un emballage approprié ne sont pas couverts par la garantie.

GARANTIEEINSCHRÄNKUNGEN

**ACHTUNG: Wird keine Entkalkung durchgeführt, so kann der Kalk Betriebsschäden verursachen, die nicht durch die Garantie gedeckt werden.
Auf keinen Fall Essig, Lauge, Salz, Ameisensäure verwenden, da diese die Maschine beschädigen.**

**Ausschließlich für Kaffeemaschinen zugelassene Entkalkungsprodukte verwenden.
Die Entsorgung der Entkalkerlösung muss gemäß den geltenden Vorschriften erfolgen.**

Die Garantie deckt nicht die Schäden verursacht von:

- Entkalkung, die nicht in regelmäßigen Abständen erfolgt.
- Inbetriebnahme mit Spannungswerten, die nicht den auf dem Datenschild vorgeschriebenen Werten entsprechen (siehe Kapitel "Teile der Maschine").

- nicht vorschriftsmäßigem oder nicht den Anleitungen entsprechenden Gebrauch
- am Gerät vorgenommene Änderungen

Die Garantie deckt keine Reparaturkosten an Maschinen, die von nicht autorisierten Kundendienststellen ausgeführt worden sind. Diese Kosten gehen zur Gänze zu Lasten des Kunden. Es empfiehlt sich:

- die Maschinen-Bestandteile nicht in der Spülmaschine zu waschen;
- die Auffang- und Abtropfbehälter sauber zu halten.

Eine Nichtbeachtung dieser Empfehlungen könnte Störungen an der Maschine hervorrufen, die nicht durch die Garantie gedeckt sind.

ACHTUNG:

Es wird empfohlen, die Originalverpackung (zumindest für die Garantiedauer) aufzubewahren, im Fall, dass die Maschine eventuell an eine autorisierte Kundendienststelle geschickt werden muss. Allfällige Schäden, die auf den Transport ohne entsprechende Verpackung zurückzuführen sind, werden nicht durch die Garantie gedeckt.

SIGNALISATIONS - ÉTAT DE LA MACHINE ANZEIGEN - GERÄTESTATUS

	<p>Les touches clignotent La machine a été allumée et est en phase de chauffage.</p>	<p>Die Tasten blinken Das Gerät wurde eingeschaltet und befindet sich in der Aufheizphase.</p>
	<p>Les touches s'allument fixes La machine a atteint la bonne température pour la distribution.</p>	<p>Die Tasten leuchten dauerhaft auf Das Gerät hat die für die Kaffeeausgabe korrekte Temperatur erreicht.</p>
	<p>La touche clignote La machine est en train de distribuer un café espresso.</p>	<p>Die Taste blinkt Das Gerät gibt einen Espresso aus.</p>
	<p>La touche clignote La machine est en train de distribuer un café allongé.</p>	<p>Die Taste blinkt Das Gerät gibt einen großen Kaffee aus.</p>
	<p>Les touches clignotent lentement La machine est en phase de Power Save. La machine active le Power Save après 30 minutes d'inactivité. Activer la machine en appuyant sur l'une des deux touches ☺ ou ☹. Appuyer à nouveau sur l'une des deux touches ☺ ou ☹ pour démarrer la distribution.</p>	<p>Die Tasten blinken mit langen Intervallen Das Gerät befindet sich in der Power-Save-Phase. Das Gerät schaltet nach einer Nichtbenutzung von 30 Minuten die Power-Save-Funktion ein. Die Maschine aktivieren, indem eine der beiden Tasten ☺ oder ☹ gedrückt wird. Erneut die Taste ☺ oder ☹ drücken, um die Ausgabe zu starten.</p>
	<p>Le voyant clignote en jaune La machine doit être détartrée.</p>	<p>Die Kontrolllampe blinkt in der Farbe Gelb Das Gerät muss entkalkt werden.</p>
	<p>La touche clignote lentement et le voyant est allumé fixe en jaune La machine indique que la procédure de détartrage a été sélectionnée. Le réservoir à eau doit être rempli avec de l'eau et du détartrant.</p>	<p>Die Taste blinkt in langen Intervallen auf und die Kontrolllampe leuchtet dauerhaft in der Farbe Gelb auf Das Gerät zeigt an, dass der Entkalkungsvorgang angewählt wurde. Der Wassertank muss mit Wasser und Entkalker gefüllt werden.</p>
	<p>La touche clignote rapidement et le voyant est allumé fixe en jaune La machine indique que la première partie du détartrage est en cours. La machine est en train de distribuer la solution détartrante.</p>	<p>Die Taste blinkt in kurzen Intervallen auf und die Kontrolllampe leuchtet dauerhaft in der Farbe Gelb auf Das Gerät zeigt an, dass der erste Teil des Entkalkungszyklus läuft. Das Gerät gibt das Entkalkungsmittel aus.</p>
	<p>La touche clignote lentement et le voyant est allumé fixe en bleu La machine indique que la première partie du détartrage est terminée. Il faut rincer et remplir le réservoir avec de l'eau fraîche potable.</p>	<p>Die Taste blinkt in langen Intervallen auf und die Kontrolllampe leuchtet dauerhaft in der Farbe Blau auf Das Gerät zeigt an, dass der erste Teil der Entkalkung beendet ist. Der Wassertank muss ausgespült und mit frischem Trinkwasser aufgefüllt werden.</p>
	<p>La touche clignote rapidement et le voyant est allumé fixe en bleu La machine indique que la deuxième partie du cycle de détartrage est en cours. La machine est en train de distribuer l'eau pour le rinçage du circuit.</p>	<p>Die Taste blinkt in kurzen Intervallen auf und die Kontrolllampe leuchtet dauerhaft in der Farbe Blau auf Das Gerät zeigt an, dass der zweite Teil des Entkalkungszyklus läuft. Das Gerät gibt Wasser für den Spülzyklus des Systems aus.</p>
	<p>Le voyant clignote en rouge La machine présente un mauvais fonctionnement. Éteindre la machine et la remettre en marche au bout de 30 secondes. Si le défaut se répète, contacter un centre d'assistance agréé.</p>	<p>Die Kontrolllampe blinkt rot Das Gerät weist eine Störung auf. Aus- und nach 30 Sekunden erneut einschalten. Sollte sich das Problem wiederholen, wenden Sie sich an eine autorisierte Kundendienststelle.</p>

PROBLÈME - CAUSE - SOLUTION

PROBLÈME	CAUSE	SOLUTION	Le problème persiste
La machine ne se met pas en marche.	Le câble d'alimentation n'est pas connecté à la prise de courant.	Brancher la fiche à une prise de courant conforme aux données techniques indiquées sur la plaquette de données placée sous la base de la machine.	Contacter un centre d'assistance agréé.
	Interrupteur général positionné sur « 0 ».	Mettre l'interrupteur général sur « I ».	
La machine ne distribue pas de café.	Manque d'eau dans le réservoir.	Remplir le réservoir avec de l'eau.	
	La capsule n'est pas insérée dans le logement à capsules.	Insérer une capsule dans le logement à capsules.	
	La capsule insérée ne distribue pas de café.	Retirer la capsule en décrochant et en soulevant le levier et la récupérer du bac de collecte des capsules usagées. Fermer le logement à capsules et distribuer une petite quantité d'eau. Réinsérer la capsule et démarrer la distribution.	
	Fermeture incomplète de la partie mobile de la tête de la machine.	Soulever le levier et vérifier que la capsule a été correctement insérée. Baisser la partie mobile et bloquer en baissant le levier. Appuyer sur les touches ☞ ou ☞ pour distribuer du café.	
	Les touches ☞ ou ☞ n'ont pas été activées.	Appuyer à nouveau sur les touches ☞ ou ☞.	
	Le réservoir à eau n'a pas été inséré correctement.	Vérifier que le réservoir est inséré complètement.	
	Présence de calcaire sur les composants internes.	Détartre la machine comme décrit dans la section dédiée.	
La pompe n'a pas été activée.	Essayer de distribuer de l'eau sans insérer de capsule dans le logement.		
Perte d'eau.	Mauvaise typologie de capsule.	Vérifier que l'on a utilisé une capsule « l'esperpresso » pour utilisation domestique, identifiée par la mention « Capsules unidoso de café moulu pour usage domestique » présente sur l'emballage.	

PROBLEM - URSACHE - ABHILFE

PROBLEM	URSACHE	ABHILFE	Problem bleibt bestehen
Die Maschine schaltet sich nicht ein.	Netzkabel nicht mit der Steckdose verbunden.	Stecker an einer der auf dem Datenschild vorgeschriebenen technischen Werte entsprechenden Steckdose anschließen, dieses befindet sich an der Maschinen-Unterseite.	Kontaktieren Sie eine autorisierte Kundendienststelle.
	Hauptschalter in Position "0".	Den Hauptschalter auf „I“ stellen.	
Die Maschine gibt keinen Kaffee aus.	Wasser im Tank fehlt.	Wassertank mit Wasser füllen.	
	Kapsel nicht im Kapselfach eingesetzt.	Eine Kapsel in das Kapselfach einsetzen.	
	Die eingesetzte Kapsel gibt keinen Kaffee aus.	Kapsel aus dem Kapselauffangbehälter entnehmen, indem der Hebel gelöst und angehoben wird. Kapselfach schließen und eine geringe Menge Wasser ausgeben. Kapsel wieder einsetzen und die Ausgabe starten.	
	Der bewegliche Teile des Maschinenkopfs lässt sich nicht zur Gänze schließen.	Hebel anheben und sicherstellen, dass die Kapsel richtig eingesetzt ist. Beweglichen Teil senken und blockieren, indem der Hebel nach unten gestellt wird. Taste ☐➤ oder ☐➤ drücken, um Kaffee auszugeben.	
	Taste ☐➤ oder ☐➤ lässt sich nicht betätigen.	Erneut Taste ☐➤ oder ☐➤ drücken.	
	Der Wassertank ist nicht korrekt eingerastet.	Überprüfen, ob der Wassertank korrekt eingesetzt wurde.	
	Innere Maschinenteile sind verkalkt.	Die Maschine entkalken, siehe dazu den entsprechenden Abschnitt.	
Pumpe wird nicht betätigt.	Probieren Wasser auszugeben, ohne dass die Kapsel im Fach eingelegt ist.		
Wasser läuft aus.	Falscher Kapseltyp.	Sicherstellen, dass eine Kapsel "Iperespresso" für den Haushaltsgebrauch verwendet wurde; dies erkennt man an der Aufschrift "Portionskapsel gemahlener Kaffee für die Verwendung im Haushalt" auf der Verpackung.	

ÉLIMINATION

Élimination d'appareils électriques ou électroniques usagés par les particuliers dans l'Union Européenne. Le symbole RAEE utilisé pour ce produit indique que celui-ci ne doit pas être éliminé avec les autres déchets domestiques, mais doit faire l'objet d'une « collecte sélective ». Le particulier peut rendre gratuitement au distributeur un appareil usagé lors de l'achat d'un nouvel appareil.

Pour plus d'informations sur les points de collecte des appareils à éliminer il est conseillé de contacter votre commune de résidence, le service local d'élimination des déchets ou le magasin auprès duquel l'appareil a été acheté. L'utilisateur est responsable de l'élimination selon les normes en vigueur, le non respect des dispositions prévues par la loi peut faire l'objet de sanctions.

La correcte élimination de ce produit contribue à protéger l'environnement, les ressources naturelles et la santé des personnes.



Intertek

ENTSORGUNG

Entsorgung von Elektro- und Elektronikgeräten von privaten Haushalten in der EU. Das für dieses Produkt verwendete Symbol RAEE weist darauf hin, dass dieses nicht den anderen Haushaltsabfällen zugeführt werden darf, sondern dass es getrennt entsorgt werden muss. Der Privatbenutzer hat die Möglichkeit, das alte Gerät bei Kauf eines neuen Gerätes gratis abzugeben.

Für weitere Informationen bezüglich der Annahmestellen von zu entsorgenden Geräten, empfehlen wir, sich an die jeweilige Stadtgemeinde, die lokale Abfallverwertungstelle oder das Geschäft, in dem das Produkt gekauft wurde, zu wenden. Es liegt in der Verantwortung des Benutzers, sich um eine den geltenden Normen entsprechende Entsorgung zu kümmern, die Nichtbeachtung der Gesetzesvorschriften kann zu Bußgeldstrafen führen.

Eine vorschriftsmäßige Entsorgung dieses Produktes trägt dazu bei, die Umwelt und die Naturressourcen zu schonen und die menschliche Gesundheit zu schützen.

NORMAS GENERALES DE USO DE LA MÁQUINA

Leer atentamente el manual de instrucciones y las limitaciones de la garantía.

La máquina debe conectarse a una toma de corriente provista de puesta a tierra.

Mantener limpia la máquina, lavando con frecuencia la rejilla apoyatazas, la bandeja de goteo, el cajón de recogida cápsulas usadas, el depósito de agua y el alojamiento apoyatazas superior de aluminio.

El mantenimiento debe realizarse con la máquina apagada.

IMPORTANTE: no sumergir nunca la máquina o sus componentes extraíbles en agua ni introducirla en el lavavajillas.

El agua contenida en el depósito debe ser cambiada con regularidad.

No usar la máquina sin agua en el depósito. Se aconseja utilizar al menos cada 2 meses un producto para la eliminación de la cal específicamente formulado para las máquinas de café espresso según las indicaciones del capítulo "**Descalcificación**".

DATOS TÉCNICOS

Material de la máquina: aluminio

Material del intercambiador térmico: acero inoxidable

Depósito de agua: 0,7 litros

Capacidad del cajón de recogida de cápsulas usadas: 10 cápsulas

Bomba: 15 bar

Peso sin embalaje: 4 kg

Voltaje: 220-240 Vca, 50/60 Hz (EU); 120 Vca, 60 Hz (USA)

Potencia: 1.200 W (EU-USA) - Con función "Power Save"

Dimensiones (L x P x A) (mm): 123 x 269 x 267

El fabricante se reserva el derecho a realizar modificaciones o mejoras sin previo aviso.

DESCUBRA Y ADQUIERA LAS CÁPSULAS ILLY IPERESPRESSO EN SHOP.ILLY.COM O EN NUESTROS MEJORES DISTRIBUIDORES AUTORIZADOS.

REGRAS GERAIS PARA O USO DA MÁQUINA

Leia atentamente o livro de instruções e as limitações da garantia.

A máquina deve ser ligada a uma tomada de corrente normal equipada com ligação à terra.

A máquina deve ser mantida limpa ao lavar frequentemente a grelha de apoio para chávenas, a bandeja de limpeza, a bandeja de recolha de cápsulas usadas, o reservatório de água e a sede de apoio para chávenas superior em alumínio.

A manutenção é efectuada com a máquina desligada.

IMPORTANTE: *nunca mergulhe a máquina ou os seus componentes removíveis em água ou a introduza na máquina de lavar louça.*

A água contida no reservatório deve ser substituída com frequência.

*Não utilize a máquina sem água no reservatório. É recomendável utilizar, pelo menos, a cada 2 meses, um produto para a remoção do calcário devidamente concebido para as máquinas de café espresso de acordo com as indicações do capítulo "**Descalcificação**".*

DADOS TÉCNICOS

Material da máquina: Alumínio

Material do permutador térmico: Aço inoxidável

Reservatório de água: 0,7 litros

Capacidade da bandeja das cápsulas usadas: 10 cápsulas

Bomba: 15 bar

Peso sem a embalagem: 4 kg

Voltagem: 220-240 VCA, 50/60 Hz (UE); 120 VCA, 60 Hz (EUA)

Potência: 1200 W (UE-EUA) - Com funcionalidade "Power Save"

Dimensões (C x P x A) (mm): 123 x 269 x 267

O fabricante reserva-se o direito de efectuar alterações ou melhorias sem aviso prévio.

DESCUBRA E ADQUIRA AS CÁPSULAS ILLY IPERESPRESSO EM SHOP.ILLY.COM OU NOS NOSSOS MELHORES REVENDADORES AUTORIZADOS.

ÍNDICE DE CONTENIDOS

■ NORMAS GENERALES DE USO DE LA MÁQUINA	50	■ AVISOS - ESTADO DE LA MÁQUINA	70
■ DATOS TÉCNICOS	50	■ PROBLEMA - CAUSA - SOLUCIÓN	71
■ PARTES DE LA MÁQUINA	52	■ ELIMINACIÓN	73
■ NORMAS DE SEGURIDAD IMPORTANTES	53		
■ INSTALACIÓN Y PUESTA EN FUNCIONAMIENTO DE LA MÁQUINA	59		
■ PREPARACIÓN DE CAFÉ	60		
■ RECOMENDACIONES	62		
■ AJUSTE DE LA CANTIDAD DE CAFÉ EN TAZA	63		
■ LIMPIEZA Y MANTENIMIENTO	64		
■ DESCALCIFICACIÓN	65		
■ LIMITACIONES DE LA GARANTÍA	69		

ÍNDICE

■ REGRAS GERAIS PARA O USO DA MÁQUINA	50	■ SINALIZAÇÃO - ESTADO DA MÁQUINA	70
■ DADOS TÉCNICOS	50	■ PROBLEMA - CAUSA - SOLUÇÃO	72
■ PEÇAS DA MÁQUINA	52	■ ELIMINAÇÃO	73
■ MEDIDAS DE SEGURANÇA IMPORTANTES	53		
■ INSTALAÇÃO E COLOCAÇÃO EM FUNCIONAMENTO DA MÁQUINA	59		
■ PREPARAÇÃO DO CAFÉ	60		
■ RECOMENDAÇÕES	62		
■ AJUSTE DA QUANTIDADE DE CAFÉ NA CHÁVENA	63		
■ LIMPEZA E MANUTENÇÃO	64		
■ DESCALCIFICAÇÃO	65		
■ LIMITAÇÕES DA GARANTIA	69		

PARTES DE LA MÁQUINA

- | | |
|---|--|
| A PALANCA DE APERTURA/CIERRE COM-
PARTIMENTO PARA CÁPSULAS | G VENTANAS DE CONTROL DEL NIVEL DE
AGUA / EMPUÑADURA PARA EXTRAC-
CIÓN DEL DEPÓSITO |
| B COMPARTIMENTO PARA CÁPSULAS
(interno) | H TECLADO DE MANDOS |
| C SALIDA DE CAFÉ | H1 BOTÓN CAFÉ ESPRESSO |
| D CAJÓN DE RECOGIDA DE CÁPSULAS
USADAS (residuos líquidos de fin de
suministro) | H2 BOTÓN CAFÉ LARGO |
| E SUPERFICIE APOYATAZAS PEQUEÑAS
CAFÉ ESPRESSO / SUPERFICIE APOYATA-
ZAS GRANDES TAZÓN | H3 PILOTO LUMINOSO AVISO ESTADOS DE
LA MÁQUINA |
| F DEPÓSITO DE AGUA | I SUPERFICIE APOYATAZAS |
| | L CABLE DE ALIMENTACIÓN |
| | M PLACA DE DATOS (bajo la base) |
| | N INTERRUPTOR GENERAL |

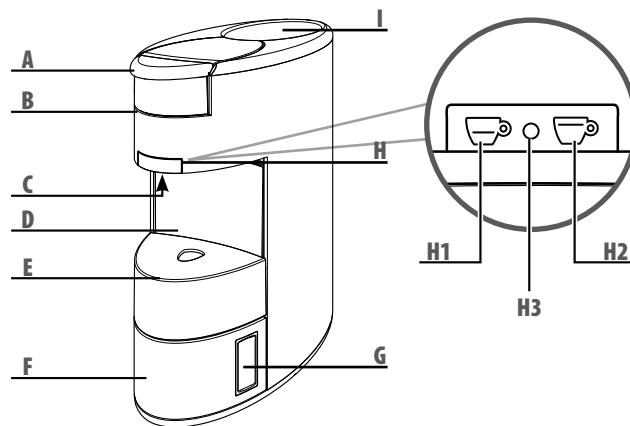

PEÇAS DA MÁQUINA

- | | |
|---|---|
| A ALAVANCA DE ABERTURA/FECHO DO
COMPARTIMENTO DE CÁPSULAS | G ABERTURAS DE CONTROLO DO NÍVEL DE
ÁGUA / TOMADA PARA A EXTRACÇÃO DO
RESERVATÓRIO |
| B COMPARTIMENTO DE CÁPSULAS (interno) | H TECLADO DE COMANDOS |
| C DISTRIBUIDOR DE CAFÉ | H1 TECLA DE CAFÉ ESPRESSO |
| D BANDEJA DE RECOLHA DE CÁPSULAS
USADAS
(resíduos líquidos do final da distribuição) | H2 TECLA DE CAFÉ LONGO |
| E SUPERFÍCIE DE APOIO PARA CHÁVENAS
ESPRESSO / SUPERFÍCIE DE APOIO PARA
CANECAS | H3 INDICADOR LUMINOSO DE SINALIZA-
ÇÃO DOS ESTADOS DA MÁQUINA |
| F RESERVATÓRIO DE ÁGUA | I SUPERFÍCIE DE APOIO PARA CHÁVENAS |
| | L CABO DE ALIMENTAÇÃO |
| | M PLACA DE DADOS (por baixo da base) |
| | N INTERRUPTOR GERAL |

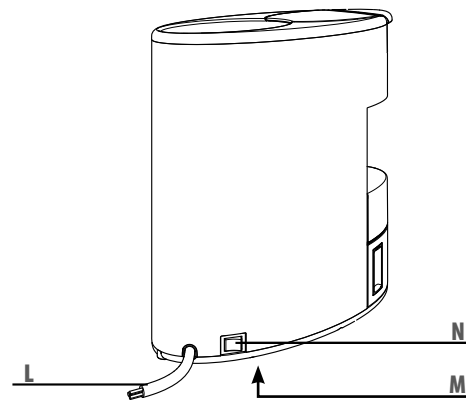

NORMAS DE SEGURIDAD IMPORTANTES

Al utilizar aparatos eléctricos deben observarse siempre las medidas de seguridad que a continuación se indican:

Uso del aparato

- Leer todas las instrucciones.
- Esta máquina está fabricada para “preparar café espresso”: es necesario prestar atención para no quemarse con chorros de agua caliente o por uso impropio de la máquina.
- La máquina está concebida para uso doméstico y para aplicaciones similares como:
 - o cocinas para el personal de tiendas, oficinas y otros lugares de trabajo

- o turismo rural
- o clientes de hoteles, albergues y otros alojamientos de tipo residencial
- o alojamientos bajo el concepto bed & breakfast.
- El aparato puede ser empleado sólo para el uso al que está destinado. Todo otro uso debe considerarse como impropio y, por lo tanto, peligroso.
- La máquina debe permanecer encendida exclusivamente durante el tiempo necesario para su uso, después del cual deberá ser

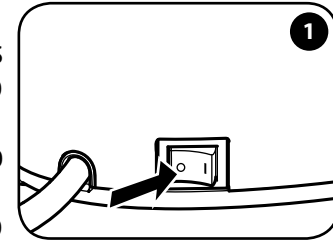

MEDIDAS DE SEGURANÇA IMPORTANTES

Ao usar aparelhos eléctricos devem ser sempre observadas as seguintes medidas de segurança.

Uso do aparelho

- Leia todas as instruções.
- Esta máquina foi fabricada para “preparar café espresso”: tenha cuidado para não se queimar com jactos de água ou vapor, ou para não a usar de maneira inadequada.
- O aparelho é concebido para uso doméstico e para aplicações similares, tais como:
 - o cozinhas para funcionários de lojas, escritórios e outros ambientes

- de trabalho;
- o locais de turismo rural;
- o clientes de hotéis, motéis e outros alojamentos de tipo residencial;
- o ambientes do tipo bed & breakfast.
- Use o aparelho somente para os fins aos quais se destina. Todos os demais usos devem ser considerados impróprios e, portanto, perigosos.
- O aparelho deve ser ligado somente pelo tempo necessário para o seu uso, depois do qual deve ser desligado, colocando o interruptor geral em “0” (Fig.1) e desligando a ficha da tomada eléctrica.
- Nunca toque uma superfície quente. O fornecimento de água ou

NORMAS DE SEGURIDAD IMPORTANTES

- apagada, situando el interruptor general en "0" (Fig.1) y desenchufándola de la toma corriente.
- No tocar nunca la superficie caliente. Los suministros de agua/café de la máquina pueden causar quemaduras.
 - Esta máquina no está destinada a ser utilizada por personas (incluidos niños) con reducidas capacidades físicas, mentales o sensoriales o con experiencia y/o competencias insuficientes, a menos que reciban capacitación sobre su uso o la utilicen bajo supervisión de una persona responsable de su seguridad.
 - Mantener a los niños bajo supervisión para evitar que jueguen con la máquina.
 - Las operaciones de limpieza y mantenimiento no deben ser realizadas por niños, salvo que tengan una edad superior a 8 años y sean supervisados. Mantener el aparato y el cable fuera del alcance de los niños de edad inferior a 8 años.
 - Utilizar la máquina exclusivamente en lugares cerrados y protegidos contra los agentes atmosféricos externos. No utilizar al aire libre.
 - Para evitar fuego, cortocircuitos e impedir lesiones, no sumergir el cable, el enchufe ni el cuerpo de la máquina en agua u otro líquido.
 - No colocar la máquina sobre quemadores eléctricos o de gas ni en el interior de un horno caliente.
 - El uso de accesorios no recomendados por el fabricante puede

MEDIDAS DE SEGURANÇA IMPORTANTES

- café da máquina pode causar queimaduras.*
- *Este aparelho não se destina a ser utilizado por pessoas (inclusive crianças) com capacidades físicas, mentais ou sensoriais reduzidas, ou com experiência e/ou competência insuficientes, excepto sob supervisão de uma pessoa responsável pela segurança das mesmas ou se tiverem sido instruídas por ela sobre como usar o aparelho.*
 - *Mantenha as crianças sob supervisão, para evitar que brinquem com o aparelho.*
 - *As operações de limpeza e manutenção não devem ser efectuadas por crianças, a não ser que tenham uma idade superior a 8 anos e sejam supervisionadas. Mantenha o aparelho e o respectivo cabo*
- fora do alcance de crianças com idade inferior a 8 anos.*
- *Utilize este aparelho exclusivamente em lugares fechados e abrigados contra os agentes atmosféricos exteriores. Não utilize ao ar livre.*
 - *Para se proteger contra incêndios, choques eléctricos e lesões, não mergulhe o cabo eléctrico, a ficha nem o corpo da máquina na água ou outro líquido.*
 - *Não apoie o aparelho sobre fornos eléctricos, a gás ou dentro de fornos quentes.*
 - *O uso de acessórios não recomendados pelo fabricante pode provocar incêndios, choques eléctricos ou lesões nas pessoas.*

NORMAS DE SEGURIDAD IMPORTANTES

- ser causa de incendios, cortocircuitos o lesiones.
- Antes de desenchufar la máquina verificar que el interruptor general esté en posición "0" (Fig.1).
- No extraer el enchufe tirando del cable y no tocarlo con las manos mojadas.
- No desplazar la máquina de café ni tirar de ella cogiéndola por el cable.
- Para limitar el peligro de sufrir heridas, no dejar caer el cable desde la encimera de la barra o desde la mesa, evitando que los niños puedan tirar de él o tropezar con él involuntariamente.
- En caso de incendio utilizar extintores de anhídrido carbónico

(CO₂). No utilizar agua ni extintores de polvo.

- No obstruir nunca las rejillas de ventilación de la base del aparato.

Instalación de la máquina

- Leer atentamente las instrucciones.
- No usar nunca la máquina en un ambiente que pueda alcanzar una temperatura inferior o igual a **0 °C** (la congelación del agua puede dañar la máquina) ni superior a **40 °C**.
- Verificar que la tensión de la red eléctrica corresponde a la indicada en la placa de datos del aparato. Conectar el aparato solo a una toma de corriente de una capacidad mínima de **6 A** para

MEDIDAS DE SEGURANÇA IMPORTANTES

- *Antes de desligar a ficha, certifique-se de que o interruptor geral esteja na posição "0" (Fig.1).*
- *Não puxe o cabo para tirar a ficha da tomada e não lhe toque com as mãos molhadas.*
- *Não desloque ou puxe a máquina de café a segurar pelo cabo.*
- *Para reduzir o perigo de ferimentos, não deixe o cabo pendente na prateleira ou na mesa, pois as crianças podem puxá-lo ou enroscarem-se no mesmo, de forma involuntária.*
- *Em caso de incêndio, use extintores com gás carbónico (CO₂). Não utilize água ou extintores a pó.*
- *Nunca tape as grelhas de ventilação presentes na base do aparelho.*

Instalação do aparelho

- *Leia atentamente as instruções.*
- *Nunca instale a máquina num ambiente cuja temperatura possa atingir **0°C** ou menos (se a água congelar, o aparelho poderá sofrer danos) ou subir além de **40°C**.*
- *Verifique se a tensão da rede eléctrica corresponde à indicada na placa de dados do aparelho. Ligue o aparelho somente a uma tomada eléctrica com uma capacidade mínima de **6 A** para os modelos alimentados por **230 Vac** e **15 A** para os modelos a **120 Vac** e com uma ligação à terra eficiente.*

NORMAS DE SEGURIDAD IMPORTANTES

- los modelos alimentados a **230 Vac** y **15 A** para los modelos alimentados a **120 Vac** y dotados de una toma de tierra eficiente.
- En caso de incompatibilidad entre la toma y el enchufe de la máquina, solicitar la intervención de un centro de asistencia autorizado para sustituir el enchufe por otro de tipo adecuado.
 - Colocar la máquina sobre una encimera de trabajo alejada de grifos de agua y de fregaderos.
 - Una vez retirado el embalaje, controlar la integridad de la máquina antes de instalarla.
 - No dejar al alcance de los niños los materiales del embalaje de la máquina.

Limpeza de la máquina

- Desenchufarla de la toma eléctrica antes de efectuar la limpieza.
- Esperar a que la máquina se enfríe.
- Extraer el depósito de agua tirando suavemente hacia arriba y, a continuación, hacia fuera.
- Limpiar la carcasa y los accesorios con un paño húmedo, secando a continuación con un paño seco no abrasivo. Se desaconseja el uso de detergentes.
- No someter la máquina a chorros de agua ni sumergirla total o parcialmente.

MEDIDAS DE SEGURANÇA IMPORTANTES

- *Em caso de incompatibilidade entre a tomada eléctrica e a ficha do aparelho, peça a um centro de assistência autorizado para que troque a ficha por outra mais adequada.*
- *Posicione este aparelho sobre uma bancada de trabalho longe das torneiras de água e do lava-louças.*
- *Depois de retirar o aparelho da embalagem e antes de o instalar, assegure-se que esteja em bom estado.*
- *Não permita que crianças brinquem com os materiais da embalagem da máquina.*

Limpeza do aparelho

- *Desligue a ficha da tomada eléctrica quando for realizar a limpeza.*
- *Aguarde o aparelho arrefecer antes de o limpar.*
- *Extraia o reservatório de água, puxando-o um pouco para cima e depois para fora.*
- *Limpe a parte externa e os acessórios com um pano húmido e enxugue em seguida com um pano seco. Não é aconselhável utilizar detergentes.*
- *Não direcione jactos abundantes de água para o aparelho nem o mergulhe em líquidos, mesmo parcialmente.*

NORMAS DE SEGURIDAD IMPORTANTES

En caso de avería de la máquina

No utilizarla si su cable o enchufe están dañados o si la máquina misma da señales de mal funcionamiento o si ha sufrido algún daño. Llevar la máquina al Centro de asistencia técnica autorizado más próximo para efectuar controles o reparaciones.

El cable de alimentación dañado deberá ser sustituido por el fabricante o su Servicio de asistencia.

En caso de avería o mal funcionamiento de la máquina, apagarla y no intervenir en ella. Para posibles reparaciones, dirigirse solamente a un Centro de asistencia técnica autorizado por el fabricante y solicitar el uso de recambios originales. El no cumplimiento de estas instrucciones puede comprometer la seguridad de la máquina y

provocar la invalidación de su garantía.

Uso impropio de la máquina

- El fabricante declinará toda responsabilidad por posibles accidentes que deriven de la ausencia del sistema de contacto de tierra o de su falta de conformidad con lo establecido por las normas vigentes.
- El fabricante declinará toda responsabilidad por posibles lesiones o daños que deriven de usos impropios, erróneos o irrazonables.

MEDIDAS DE SEGURANÇA IMPORTANTES

Em caso de defeito do aparelho

Não utilize o aparelho se o cabo eléctrico ou ficha estiverem danificados, se o aparelho estiver a funcionar mal ou se tiver sofrido danos. Leve o aparelho ao centro de assistência técnica autorizado mais próximo para verificações ou reparações.

Se o cabo eléctrico estiver danificado, deverá ser substituído pelo fabricante ou pelo seu serviço de assistência técnica.

Em caso de defeito ou mal funcionamento do aparelho, desligue-o e não mexa nele. Se for necessário repará-lo dirija-se somente a um centro de assistência técnica autorizado pelo fabricante e solicite o uso

de peças de reposição originais. Caso contrário, poderá comprometer a segurança e causar a perda do direito à garantia.

Uso impróprio do aparelho

- O fabricante não pode ser considerado responsável por acidentes causados por falta de ligação à terra ou se a ligação não for conforme a legislação em vigor.
- O fabricante não pode ser considerado responsável por eventuais danos provocados pelo uso impróprio, errado ou inadequado.

Instrucciones relativas al cable de alimentación

- a) Utilizar un cable de alimentación corto para evitar engancharse o tropezar sobre un cable más largo.
- b) También se pueden utilizar alargadores, pero teniendo mucho cuidado.
- c) Si se utiliza un alargador:
 - 1) Comprobar que la potencia eléctrica del alargador sea al menos igual a la del aparato;
 - 2) Si el aparato tiene puesta a tierra, comprobar que el alargador tenga tres hilos y esté provisto de puesta a tierra;

- 3) El cable más largo debe ser colocado de modo que no cuelgue de la superficie de trabajo o de la mesa para evitar que los niños tiren de él o tropiecen.

ATENCIÓN: CONSÉRVENSE ESTAS INSTRUCCIONES.

Instruções para o cabo de alimentação

- a) *Deverá fornecer-se um cabo de alimentação curto para reduzir os riscos resultantes do emaranhamento ou tropeçamento num cabo mais longo.*
- b) *Os cabos de extensão estão disponíveis e podem ser utilizados, caso se tenha cuidado quando forem utilizados.*
- c) *Se utilizar cabo de extensão:*
 - 1) *A classificação eléctrica marcada do cabo de extensão deve ser, pelo menos, igual à classificação eléctrica do aparelho;*

- 2) *Se o aparelho for do tipo ligado à terra, o cabo de extensão deve ser um cabo de 3 fios com ligação à terra;*
- 3) *O cabo mais longo deve ser colocado de forma a não pender sobre o balcão ou superfície da mesa, onde pode ser puxado por crianças ou tropeçado.*

ATENÇÃO: GUARDE ESTAS INSTRUÇÕES.

INSTALACIÓN Y PUESTA EN FUNCIONAMIENTO DE LA MÁQUINA INSTALAÇÃO E COLOCAÇÃO EM FUNCIONAMENTO DA MÁQUINA

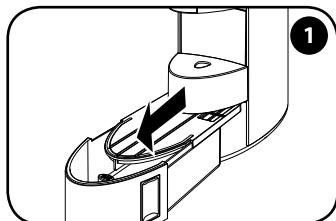

1 Extraer completamente el depósito de agua usando las ventanas laterales previstas a tal efecto.

Extraia completamente o reservatório de água utilizando as respetivas aberturas laterais.

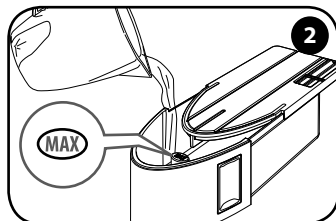

2 Lavar y enjuagar bien. Llenar con agua fresca potable hasta el nivel MAX.

Lave e enxágue bem. Encha com água fresca potável até ao nível MÁX.

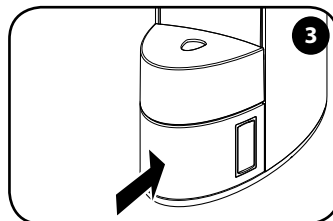

3 Introducir completamente el depósito en la máquina.

Introduza completamente o reservatório na máquina.

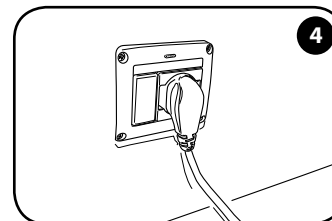

4 Introducir el enchufe en la toma.

Introduza a ficha na tomada.

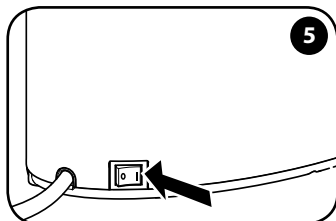

5 Poner el interruptor general en "I" para encender la máquina.

Coloque o interruptor geral em "I" para ligar a máquina.

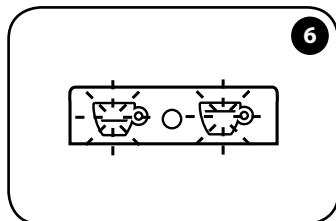

6 Los botones ☕ y ☕ parpadean, el piloto luminoso ○ queda encendido con luz fija durante 15 seg y luego se apaga: fase de calentamiento.

As teclas ☕, ☕ piscam, o indicador luminoso ○ permanece aceso fixo durante 15 segundos e depois apaga-se: fase de aquecimento.

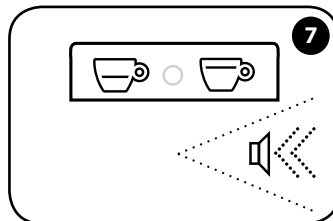

7 Una señal acústica indica que la máquina está lista para ser utilizada. Los botones ☕ y ☕ se encienden sin parpadear. El piloto luminoso ○ está apagado.

Um sinal sonoro indica que a máquina está pronta para ser utilizada. As teclas ☕ e ☕ ficam acesas de modo fixo. O indicador luminoso ○ está apagado.

Tras 30 minutos sin utilizarse, la máquina entra automáticamente en modo Power Save; los botones ☕ y ☕ parpadean lentamente. Para reactivar la máquina, pulsar uno de los dos botones.

Após 30 minutos de inutilização, a máquina entra automaticamente no modo Power Save. As teclas ☕ e ☕ piscam lentamente. Para ligar novamente a máquina, pressione uma das duas teclas.

Nota: al encender la máquina por primera vez o en caso de no haberla utilizado durante varios días, es aconsejable colocar un recipiente de capacidad adecuada bajo la salida de café y suministrar al menos medio depósito de agua sin usar cápsulas.

Obs.: da primeira vez que ligar a máquina e em caso de inatividade durante alguns dias, depois de colocar um recipiente com uma capacidade adequada debaixo do distribuidor, recomenda-se distribuir, pelo menos, meio reservatório de água com a máquina sem cápsulas.

PREPARACIÓN DE CAFÉ PREPARAÇÃO DO CAFÉ

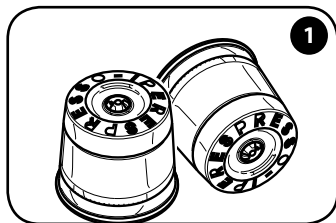

Usar sólo cápsulas lperespresso de uso doméstico.

Utilize apenas cápsulas lperespresso para uso doméstico.

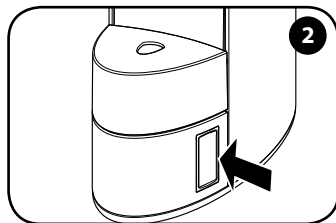

Comprobar el nivel de agua a través de las ventanas previstas a tal efecto.

Verifique o nível de água através das respectivas aberturas.

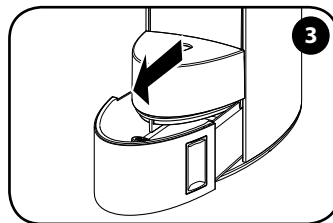

Extraer el depósito de agua hasta la posición de bloqueo.

Extraia o reservatório até à posição de bloqueio.

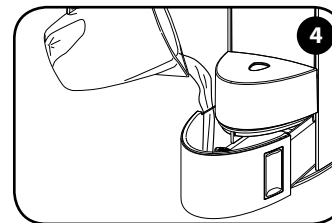

Llenar con agua fresca potable hasta el nivel MAX.

Encha com água fresca potável até ao nível MÁX.

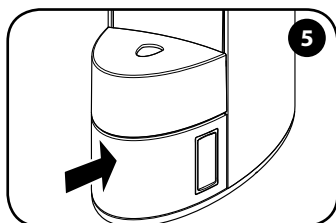

Introducir completamente el depósito en la máquina.

Introduza completamente o reservatório na máquina.

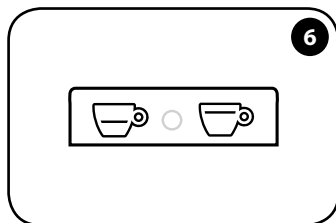

Los botones ☕ y ☕ se encienden sin parpadear. El piloto luminoso ○ está apagado.

As teclas ☕ e ☕ ficam acesas de modo fixo. O indicador luminoso ○ está apagado.

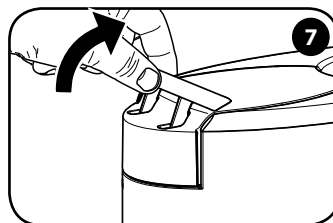

Desbloquear la palanca.

Desengate a alavanca.

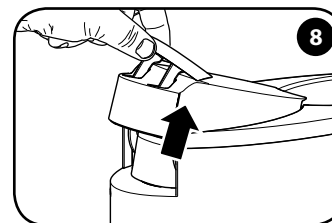

Levantar la palanca.

Levante a alavanca.

El depósito de agua puede ser llenado sin la necesidad de extraerlo completamente de su alojamiento, permitiendo al mismo tiempo el suministro de café. La posición de llenado está indicada por una ligera resistencia al deslizamiento aproximadamente a mitad de la carrera. No pueden usarse otros tipos de cápsulas debido a que podrían dañar la máquina. Nota: si hay una cápsula en el compartimento, ésta será automáticamente eliminada al abrir el compartimento. La cápsula debe entrar en el compartimento fácilmente; en caso contrario, extraerla y volverla a posicionar correctamente.

O reservatório de água permite o enchimento sem ter de o extrair completamente da sede, mas mantendo a possibilidade de distribuir café. A posição de enchimento é assinalada por uma ligeira resistência ao deslizamento a cerca de metade do caminho. Não poderá ser utilizados outros tipos de cápsulas, pois poderiam danificar a máquina.

Obs.: se estiver presente uma cápsula no compartimento será automaticamente removida aquando da abertura do próprio compartimento. A cápsula deve entrar no compartimento facilmente; caso contrário, retire-a e volte a colocar correctamente.

PREPARACIÓN DE CAFÉ
PREPARAÇÃO DO CAFÉ

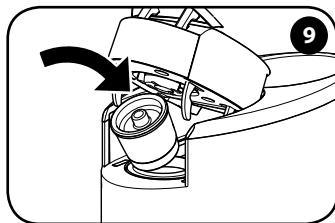

Introducir la cápsula.
Introduza a cápsula.

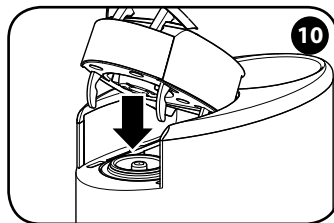

Bajar la pieza móvil.
Baixe a parte móvel.

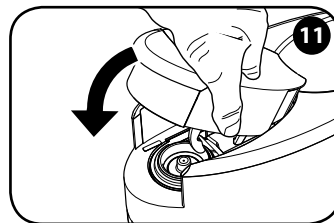

Bloquear la palanca bajándola.
Bloqueie, ao baixar a alavanca.

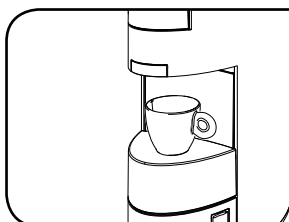
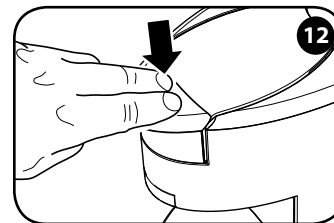

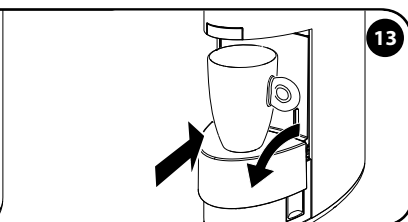

Colocar una taza de café espresso.
Coloque a chávena para espresso.



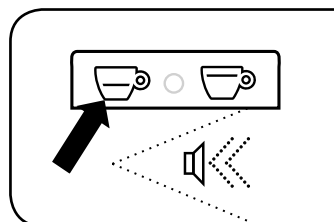

O bien bajar el soporte apoyatazas pequeñas y colocar una taza grande o tazón.
Ou baixe o suporte da superfície de apoio para chávenas e coloque uma chávena grande ou caneca.

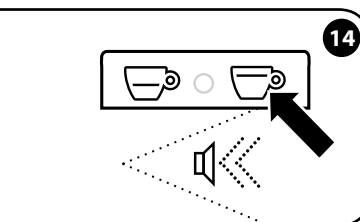

Pulsar  para suministrar un café espresso.
Pressione  para distribuir um espresso.



O pulsar  para suministrar un café largo.
Ou pressione  para distribuir um café longo.

Atención: asegurarse de que el compartimento para cápsulas esté cerrado correctamente antes de pulsar el botón de suministro de café.

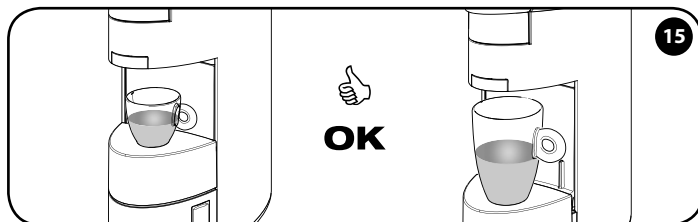

Atenção: certifique-se de que o compartimento de cápsulas está correctamente fechado antes de pressionar a tecla de distribuição de café.

PREPARACIÓN DE CAFÉ PREPARAÇÃO DO CAFÉ



El suministro termina de forma automática.

A distribuição termina automaticamente.

Esperar a que los botones  y  estén encendidos sin parpadear antes de preparar el café siguiente.

Aguarde que as teclas  e  se acendam de modo fixo antes de preparar o café seguinte.

Si la cantidad de bebida es insuficiente, se puede suministrar más café pulsando otra vez el mismo botón recién utilizado, sin cambiar de cápsula. Para detener el suministro, es necesario pulsar el mismo botón.

Atención: en todo caso, el suministro terminará automáticamente tras unos 70 segundos aproximadamente, pero en este caso el café podría salirse de la taza. Nota: el suministro de un café espresso largo podría hacer que el café se salga de la taza si ésta no es bastante grande.

Se o volume da bebida for considerado insuficiente, é possível distribuir outro café ao pressionar novamente a tecla que acabou de utilizar, sem mudar de cápsula. Para parar a distribuição é necessário pressionar novamente a mesma tecla.

Atenção: em qualquer caso, a distribuição terminará automaticamente após cerca de 70 segundos, mas neste caso poderá verificar-se a saída de café da chávena. Obs.: a distribuição de um expresso longo poderá provocar a saída de café da chávena caso esta não tenha uma capacidade suficiente.

RECOMENDACIONES

Para disfrutar de un café espresso de elevada calidad, no olvidarse de:

- cambiar diariamente el agua del depósito;
- usar preferiblemente agua con una dureza total inferior a 12 grados franceses para reducir los depósitos en el interior de la máquina;
- utilizar tazas calientes.

RECOMENDAÇÕES

Para saborear um espresso de elevada qualidade, lembre-se de:

- Mudar a água diariamente no reservatório.
- Utilizar de preferência água com uma dureza total inferior a 12 graus French para reduzir os depósitos no interior da máquina.
- Utilizar chávenas quentes.

AJUSTE DE LA CANTIDAD DE CAFÉ EN TAZA
AJUSTE DA QUANTIDADE DE CAFÉ NA CHÁVENA

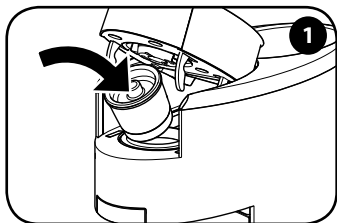

Introducir la cápsula.

Introduza a cápsula.

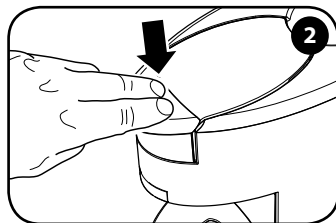

Bloquear la palanca bajándola.

Bloqueie, ao baixar a alavanca.

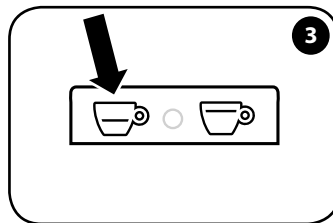

Mantener pulsado el botón ☕ o ☕ durante toda la duración del suministro para memorizar la cantidad de café espresso o café largo en la taza.

Mantenha pressionada a tecla ☕ ou ☕ para memorizar o volume na chávena para café expresso ou café longo, para toda a duração da distribuição.

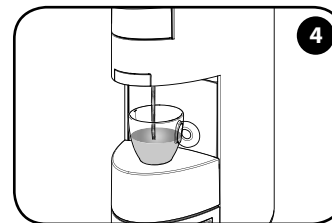

Soltar el botón cuando se alcance la cantidad de café deseada.

Liberte a tecla quando alcançar a quantidade de café desejada.

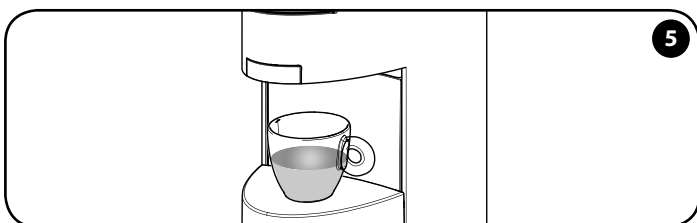

El nivel ha quedado memorizado. La máquina ahora está programada. Cada vez que se pulse el botón se suministrará la cantidad de café recién memorizada.

O nível é memorizado. A máquina está agora programada. Da próxima vez que utilizar a tecla, é distribuída a quantidade de café que acabou de memorizar.

La máquina permite ajustar la cantidad/volumen de café deseado en taza para ambos botones de suministro ☕ y ☕.
Nota: para simplificar, sólo se mostrará cómo programar el botón ☕; para programar el botón ☕ realizar el mismo procedimiento pulsando ☕.

A máquina permite ajustar a quantidade/volume de café desejado na chávena para ambas as teclas de distribuição ☕ e ☕.

Obs.: por questões de simplicidade, será apresentado como programar apenas a tecla ☕; para programar a tecla ☕ efectue o mesmo procedimento ao pressionar ☕.

La configuración de fábrica refleja los parámetros medios para preparar el mejor café illy con las cápsulas Iperpresso.
Nota: para la preparación de un café largo se aconseja utilizar las cápsulas Iperpresso de color azul.

As programações de fábrica reflectem os parâmetros médios para preparar o melhor café illy com as cápsulas Iperpresso.
Obs.: para a preparação de café longo, é recomendável utilizar as cápsulas Iperpresso azuis.

LIMPIEZA Y MANTENIMIENTO LIMPEZA E MANUTENÇÃO

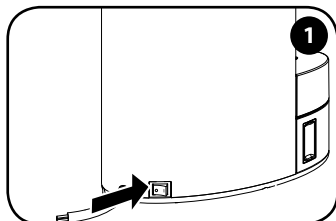

Apagar la máquina y desconectar el enchufe.

Desligue a máquina e retire a ficha da tomada.

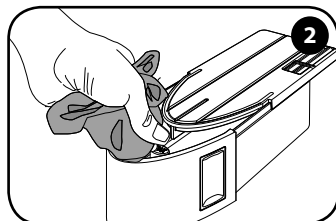

Extraer y lavar el depósito de agua.

Extraia e lave o reservatório de água.

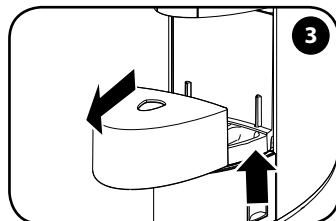

Levantar y extraer la superficie apoyatazas y lavarla.

Levante e extraia a superfície de apoio para chávenas e lave-a.

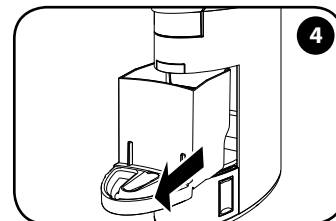

Extraer el cajón de recogida de cápsulas usadas.

Extraia a bandeja de recolha das cápsulas usadas.

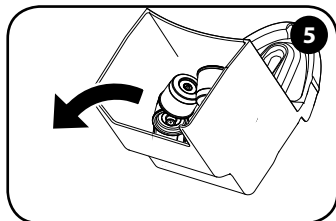

Vaciar los residuos (cápsulas usadas/café) del cajón y lavarlo.

Esvazie os resíduos da bandeja (cápsulas usadas/café) e lave-a.

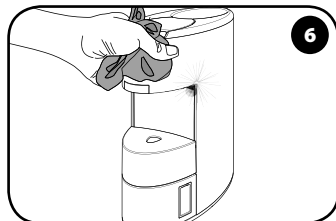

Limpiar la carrocería de la máquina exclusivamente con un paño húmedo y un poco de agua.

Limpe a estrutura da máquina apenas com um pano húmido e um pouco de água.

No usar el agua que haya quedado en el depósito durante unos días; lavarlo y llenarlo diariamente con agua fresca potable. La limpieza de la máquina y de sus componentes debe realizarse al menos una vez por semana. No usar alcohol etílico, solventes, esponjas abrasivas y/o productos químicos agresivos. No secar la máquina ni sus componentes en un horno de microondas y/o un horno convencional. La máquina y sus componentes no pueden lavarse en el lavavajillas.

Não utilize a água que permanece no reservatório durante alguns dias; lave-o e encha-o diariamente com água fresca potável. A limpeza da máquina e dos seus componentes deve ser executada, pelo menos, uma vez por semana. Não utilize álcool etílico, solventes, esponjas abrasivas e/ou agentes químicos agressivos. Não seque a máquina e/ou os seus componentes num microondas e/ou num forno convencional. A máquina e os seus componentes não podem ser lavados na máquina de lavar loiça.

DESCALCIFICACIÓN DESCALCIFICAÇÃO

Leer atentamente todas las instrucciones antes de realizar el ciclo de descalcificación. Duración: unos 15 minutos.

La formación de cal se produce de forma natural con el uso de la máquina. La descalcificación permite optimizar la limpieza y eliminar los restos de cal de su interior. La máquina señala automáticamente cuándo necesita ser descalcificada mediante el parpadeo amarillo del piloto luminoso colocado entre los dos botones de café . Se aconseja descalcificar la máquina cada 2 meses con un producto específico para máquinas de café.

Leia atentamente todas as instruções antes de efectuar o ciclo de descalcificação. Duração: cerca de 15 minutos.

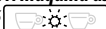
A formação de calcário é uma consequência natural da utilização da máquina. A descalcificação permite otimizar a limpeza e remover os resíduos de calcário do seu interior. A máquina assinala automaticamente quando necessita de descalcificação, piscando o indicador luminoso a amarelo entre as duas teclas de café . É recomendável descalcificar a máquina a cada 2 meses com um produto específico para máquinas de café.

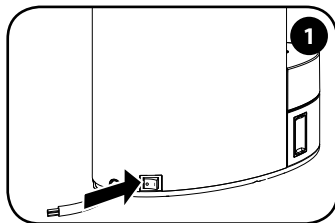

Apagar la máquina.

Desligue a máquina.

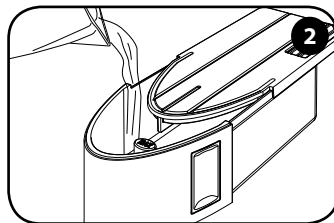

Extraer y llenar el depósito con agua fresca potable hasta el nivel MAX.

Extraia e encha o reservatório com água fresca potável até ao nível MÁX.

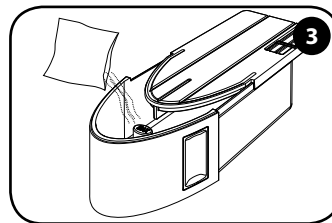

Verter en el depósito lleno de agua la solución descalcificante y mezclar hasta que se disuelva por completo.

Verta a solução descalcificante no reservatório cheio de água e misture até derreter completamente.

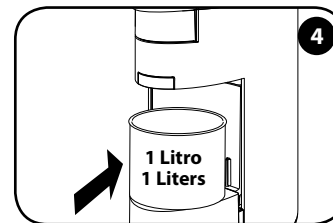

Colocar un recipiente de al menos 1 litro de capacidad bajo la salida de café.

Coloque um recipiente com, pelo menos, 1 litro de capacidade debaixo do distribuidor de café.

Si el ciclo de descalcificación no se completa correctamente, la máquina lo señalará según lo descrito en el apartado "AVISOS - ESTADO DE LA MÁQUINA".

NOTA: en caso de falta de tensión de red durante el procedimiento de descalcificación, una vez restablecida la corriente, el ciclo se reanudará a partir del punto en que se ha interrumpido. No beber el líquido suministrado durante el proceso de descalcificación; la máquina sólo puede utilizarse para suministrar café una vez que el proceso de descalcificación haya concluido.

Se o ciclo de descalcificação não terminar regularmente, a máquina assinala-o conforme descrito no parágrafo "SINALIZAÇÃO - ESTADO DA MÁQUINA".

OBS.: se durante o procedimento de descalcificação falhar a tensão da rede, depois de restaurada a corrente, o ciclo retomará a partir do ponto no qual foi interrompido.

Não beba o líquido distribuído durante o processo de descalcificação; a máquina pode ser utilizada para distribuir café apenas quando o processo de descalcificação estiver concluído.

DESCALCIFICACIÓN DESCALCIFICAÇÃO

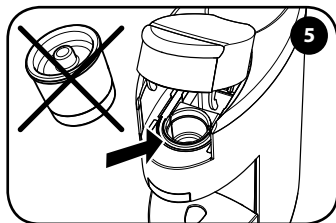

Poner en marcha la máquina y comprobar que el compartimento para cápsulas esté vacío.

Ligue a máquina e certifique-se de que o compartimento de cápsulas está vazio.

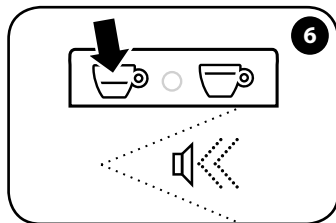

Encender la máquina: dentro de 15 segundos tras el encendido, pulsar y mantener pulsado el botón ☞ hasta oír 4 señales acústicas (3 sonidos cortos y 1 largo). Soltar el botón.

Ligue a máquina: após 15 segundos desde a ligação, pressione e mantenha pressionada a tecla ☞ até à emissão de 4 sinais sonoros (3 sons breves e 1 longo). Solte a tecla.

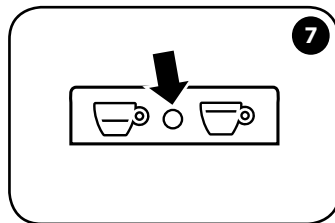

El piloto luminoso ○ se enciende sin parpadear de color amarillo.

O indicador luminoso ○ acende-se de modo fixo a amarelo.

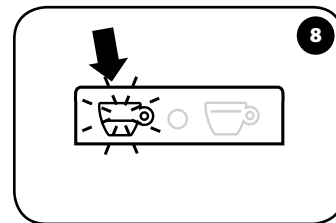

El botón ☞ parpadea lentamente. El ciclo de descalcificación puede ponerse en marcha.

A tecla ☞ pisca lentamente. O ciclo de descalcificação pode ser iniciado.

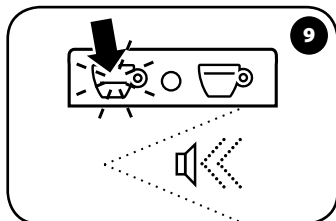

Pulsar el botón ☞. Empezará a parpadear rápidamente.

Pressione a tecla ☞ e começará a piscar rapidamente.

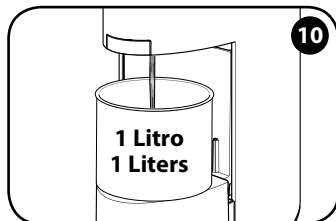

La máquina suministrará agua de forma intermitente por el grupo de café (duración de 13 minutos).

ATENCIÓN: el agua suministrada está muy caliente.

A máquina distribuirá água de forma intermitente pelo grupo de distribuição (duração de 13 minutos). ATENÇÃO: a água distribuída está muito quente.

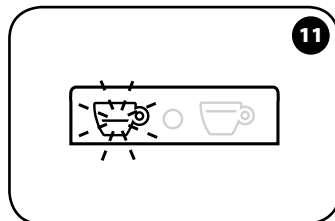

Durante el ciclo el botón de café ☞ parpadea rápidamente.

Durante o ciclo pisca velocemente a tecla de café ☞.

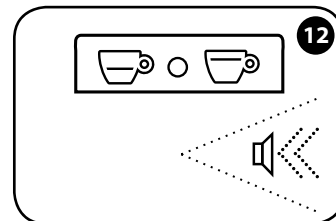

Una señal acústica repetida indica que la fase de descalcificación ha terminado.

Um sinal sonoro repetido indica o fim da fase de descalcificação.

DESCALCIFICACIÓN
DESCALCIFICAÇÃO

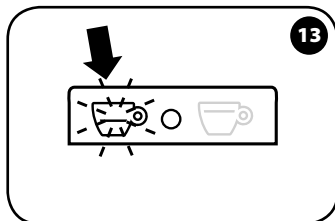

El icono ☕ que parpadea lentamente y el piloto luminoso ○ encendido con luz fija en color azul oscuro indican que la máquina está lista para proceder con la fase de enjuague de los circuitos, eliminando posibles restos de solución descalcificante.

O ícone ☕ que pisca lentamente e o indicador luminoso ○ aceso fixo de cor azul escuro indicam que a máquina está pronta para proceder à fase de enxaguamento dos circuitos para eliminar eventuais resíduos de solução descalcificante.

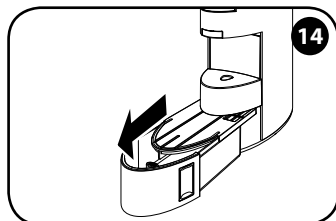

Extraer y lavar cuidadosamente el depósito con agua potable fresca.

Extraia e lave devidamente o reservatório com água fresca potável.

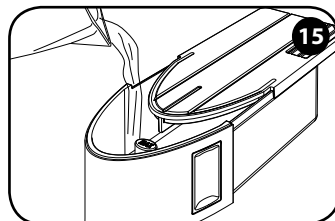

Llenar el depósito con agua potable fresca hasta el nivel MÁX.

Encha o reservatório com água fresca potável até ao nível MÁX.

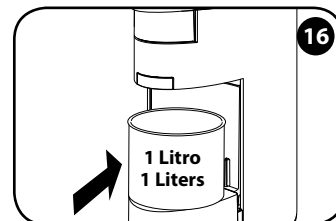

Volver a colocar el recipiente.

Volte a colocar o recipiente.

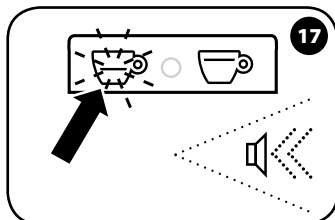

Pulsar el botón ☕. Se emite una señal acústica y el botón ☕ empieza a parpadear rápidamente.

Pressione a tecla ☕. É emitido um sinal sonoro e a tecla ☕ começa a piscar velozmente.

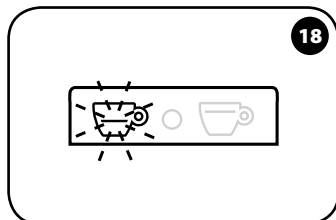

Durante el ciclo el botón de café ☕ parpadea rápidamente.

Durante o ciclo pisca velozmente a tecla de café ☕.

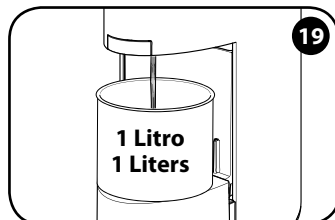

La máquina suministrará agua por el grupo de café (duración de 2 minutos).

A máquina distribuirá água pelo grupo de distribuição (duração de 2 minutos).

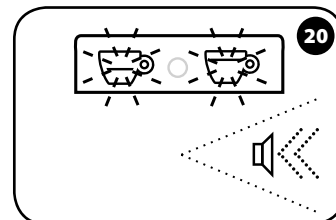

Una señal acústica prolongada indica que la fase de enjuague ha terminado. El piloto luminoso ○ se apaga y los botones ☕ y ☕ parpadean.

Um sinal sonoro prolongado indica o fim da fase de enxaguamento. O indicador luminoso ○ desliga-se e as teclas ☕ e ☕ piscam.

DESCALCIFICACIÓN DESCALCIFICAÇÃO

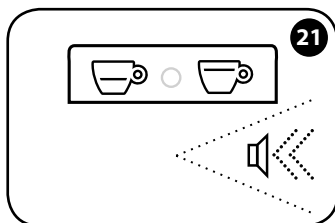

Esperar a que se emita una nueva señal acústica indicando que la máquina está lista para ser utilizada de nuevo. Los botones ☕ y ☕ se encienden sin parpadear. El piloto luminoso ○ está apagado.

Espre por outro sinal sonoro para a máquina ficar de novo pronta para utilização. As teclas ☕ e ☕ ficam acesas de modo fixo. O indicador luminoso ○ está desligado.



La máquina está lista para el suministro de café.

A máquina está pronta para a distribuição do café.

LIMITACIONES DE LA GARANTÍA

ATENCIÓN: en caso de no realizar la descalcificación, la cal puede provocar defectos de funcionamiento no cubiertos por la garantía.

No usar vinagre, lejía, sal ni ácido fórmico, ya que dañarían la máquina.

Usar sólo productos descalcificantes aptos para máquinas de café. La solución descalcificante debe eliminarse según lo previsto por las normas vigentes.

La garantía no cubre averías causadas por:

- no realizar la descalcificación de forma periódica;
- funcionamiento con voltaje distinto del prescrito en la placa de datos (ver capítulo "Partes de la máquina");

- uso inapropiado o no conforme a las instrucciones;
- modificaciones realizadas en el interior.

La garantía no cubre los gastos de reparación si la máquina ha sido manipulada por centros de asistencia técnica no autorizados.

Dichos gastos serán totalmente a cargo del cliente. Se aconseja:

- no lavar los componentes de la máquina en el lavavajillas;
- mantener limpias las cubetas de recogida.

El incumplimiento de estos puntos podría causar problemas en la máquina no cubiertos por la garantía.

ATENCIÓN:

Se aconseja conservar el embalaje original (al menos durante el período de garantía) para el eventual envío de la máquina a centros de asistencia técnica autorizados. Los posibles daños debidos a un transporte sin embalaje adecuado no están cubiertos por la garantía.

LIMITAÇÕES DA GARANTIA

ATENÇÃO: Se não efectuar a descalcificação, o calcário poderá provocar defeitos de funcionamento não cobertos pela garantia.

Não utilize óleo, lixívia, sal ou ácido fórmico, pois danificam a máquina.

Utilize apenas produtos descalcificantes adequados para as máquinas de café. A solução descalcificante deverá ser eliminada de acordo com o previsto pelas normas em vigor.

A garantia não cobre avarias causadas por:

- uma descalcificação não periódica.
- um funcionamento com uma voltagem diferente da indicada na placa de dados (veja o capítulo "peças da máquina").

- uma utilização imprópria ou não conforme as instruções
- modificações realizadas internamente

A garantia não cobre os custos de reparação de máquina manipuladas por centros de assistência não autorizados. Esses custos serão totalmente suportados pelo cliente. É recomendável:









- não lavar os componentes da máquina na máquina de lavar louça;
- manter as bandejas de recolha limpas.

O incumprimento destes pontos poderá criar problemas na máquina não cobertos pela garantia.

ATENÇÃO:

É recomendável guardar a embalagem original (pelo menos, durante o período da garantia) para o eventual envio da máquina para centros de assistência autorizados. Os eventuais danos causados por um transporte sem uma embalagem adequada, não estão cobertos pela garantia.

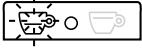
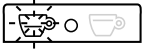
AVISOS - ESTADO DE LA MÁQUINA SINALIZAÇÃO - ESTADO DA MÁQUINA

	<p>Los botones parpadean La máquina se ha encendido y está en fase de calentamiento.</p>	<p>As teclas piscam A máquina foi ligada e está na fase de aquecimento.</p>
	<p>Los botones se iluminan sin parpadear La máquina ha alcanzado la temperatura correcta para el suministro.</p>	<p>As teclas acendem-se fixas A máquina atingiu a temperatura correcta para a distribuição.</p>
	<p>El botón parpadea La máquina está suministrando un café espresso.</p>	<p>A tecla pisca A máquina está a distribuir um espresso.</p>
	<p>El botón parpadea La máquina está suministrando un café largo.</p>	<p>A tecla pisca A máquina está a distribuir um café longo.</p>
	<p>Los botones parpadean lentamente La máquina está en fase de Power Save. La máquina activa el Power Save tras 30 minutos sin ser utilizada. Activar la máquina pulsando uno de los dos botones ☞ o ☞. Pulsar de nuevo los botones ☞ o ☞ para dar inicio al suministro.</p>	<p>As teclas piscam lentamente A máquina está na fase de Power Save. A máquina activa o Power Save após 30 minutos de inutilização. Ligue a máquina ao pressionar uma das duas teclas ☞ ou ☞. Pressione novamente a tecla ☞ ou ☞ para iniciar a distribuição.</p>
	<p>El piloto luminoso parpadea de color amarillo La máquina necesita ser descalcificada.</p>	<p>O indicador luminoso pisca a amarelo É necessário descalcificar a máquina.</p>
	<p>El botón parpadea lentamente y el piloto luminoso está encendido con luz fija de color amarillo La máquina indica que se ha seleccionado el procedimiento de descalcificación. Llenar el depósito con agua y producto descalcificante.</p>	<p>A tecla pisca lentamente e o indicador luminoso acende de forma fixa com cor amarela A máquina indica que foi seleccionado o procedimento de descalcificação. Deve encher o reservatório com água e descalcificante.</p>
	<p>El botón parpadea rápidamente y el piloto luminoso está encendido con luz fija de color amarillo La máquina indica que se está ejecutando la primera parte de la descalcificación. La máquina está suministrando la solución descalcificante.</p>	<p>A tecla pisca velozmente e o indicador luminoso acende de forma fixa com cor amarela A máquina indica que está a efectuar a primeira parte da descalcificação. A máquina está a distribuir a solução descalcificante.</p>
	<p>El botón parpadea lentamente y el piloto luminoso está encendido con luz fija de color azul oscuro La máquina indica que ha terminado la primera fase de la descalcificación. Se debe enjuagar y llenar el depósito con agua potable fresca.</p>	<p>A tecla pisca lentamente e o indicador luminoso acende de forma fixa com cor azul escuro A máquina indica que terminou a primeira parte da descalcificação. É necessário enxaguar e encher o reservatório com água fresca potável.</p>
	<p>El botón parpadea rápidamente y el piloto luminoso está encendido con luz fija de color azul oscuro La máquina indica que se está ejecutando la segunda parte del ciclo de descalcificación. La máquina está suministrando el agua para el enjuague del circuito.</p>	<p>A tecla pisca velozmente e o indicador luminoso acende de forma fixa com cor azul escuro A máquina indica que está a efectuar a segunda parte do ciclo de descalcificação. A máquina está a distribuir a água para o enxágue do circuito.</p>
	<p>El piloto luminoso parpadea de color rojo La máquina tiene un mal funcionamiento. Apagarla y volver a encenderla tras 30 segundos. Si el problema persiste, contactar con el centro de asistencia técnica autorizado.</p>	<p>O indicador luminoso pisca a vermelho A máquina está a funcionar incorrectamente. Desligue a máquina e após 30 segundos volte a ligá-la. Se o problema voltar a ocorrer, contacte um centro de assistência autorizado.</p>

PROBLEMA - CAUSA - SOLUCIÓN

PROBLEMA	CAUSA	SOLUCIÓN	Persistencia del problema
La máquina no se enciende.	Cable de alimentación no conectado a la toma de corriente.	Conectar el enchufe a una toma de corriente conforme a los datos técnicos indicados en la placa de datos situada bajo la base de la máquina.	Contactar con un centro de asistencia técnica autorizado.
	Interruptor general posicionado en "0".	Posicionar el interruptor general en "1".	
La máquina no suministra café.	Falta agua en el depósito.	Llenar el depósito con agua.	
	Cápsula no introducida en el compartimento para cápsulas.	Introducir la cápsula en el compartimento para cápsulas.	
	La cápsula introducida no suministra café.	Retirar la cápsula desbloqueando y levantando la palanca y recuperarla del cajón de recogida de cápsulas usadas. Cerrar el compartimento para cápsulas y suministrar una pequeña cantidad de agua. Volver a introducir la cápsula y poner en marcha el suministro.	
	Cierre incompleto de la pieza móvil de la parte superior de la máquina.	Levantar la palanca y comprobar que la cápsula esté correctamente introducida. Bajar la pieza móvil y bloquearla bajando la palanca. Pulsar ☞ o ☞ para suministrar café.	
	Los botones ☞ o ☞ no han sido activados.	Pulsar de nuevo los botones ☞ o ☞.	
	Introducción incorrecta del depósito de agua.	Comprobar que el depósito esté completamente introducido.	
	Componentes internos con presencia de cal.	Descalcificar la máquina según lo descrito en el apartado correspondiente.	
Bomba no cebada.	Probar a suministrar agua sin introducir ninguna cápsula en el compartimento.		
Pérdida de agua.	Tipo de cápsula incorrecta.	Comprobar que se haya utilizado una cápsula "lperespresso" de uso doméstico, identificables por la indicación "Cápsulas monodosis de café molido para uso doméstico" presente en el envase.	

PROBLEMA - CAUSA - SOLUÇÃO

PROBLEMA	CAUSA	SOLUÇÃO	Permanência do problema
<i>A máquina não liga.</i>	<i>O cabo de alimentação não está ligado à tomada de corrente.</i>	<i>Ligue a ficha a uma tomada de corrente em conformidade com os dados técnicos indicados na placa de dados debaixo da base da máquina.</i>	Contacte um centro de assistência autorizado.
	<i>Interruptor geral na posição "0".</i>	<i>Coloque o interruptor geral na posição "1".</i>	
<i>A máquina não distribui café.</i>	<i>Falta água no reservatório.</i>	<i>Encha o reservatório com água.</i>	
	<i>A cápsula não está inserida no compartimento de cápsulas.</i>	<i>Introduza uma cápsula no compartimento de cápsulas.</i>	
	<i>A cápsula inserida não distribui café.</i>	<i>Retire a cápsula ao desengatar e levantar a alavanca e recupere-a da bandeja de recolha de cápsulas. Feche o compartimento de cápsulas e distribua uma pequena quantidade de água. Volte a introduzir a cápsula e inicie a distribuição.</i>	
	<i>Fecho incompleto da parte móvel da secção superior da máquina.</i>	<i>Levante a alavanca e verifique se introduziu correctamente a cápsula. Baixe a parte móvel e bloqueie ao baixar a alavanca. Pressione ☞ ou ☞ para distribuir café.</i>	
	<i>Falta de activação da tecla ☞ ou ☞.</i>	<i>Pressione novamente a tecla ☞ ou ☞.</i>	
	<i>Encaixe incorrecto do reservatório de água.</i>	<i>Verifique se o reservatório foi inserido completamente.</i>	
	<i>Componentes internos com presença de calcário.</i>	<i>Descalcifique a máquina conforme descrito no respectivo parágrafo.</i>	
<i>Ausência de activação da bomba.</i>	<i>Tente distribuir água sem a cápsula inserida no compartimento.</i>		
<i>Perda de água.</i>	<i>Tipo incorrecto de cápsula.</i>	<i>Verifique se utilizou uma cápsula "Iperpresso" para uso doméstico, identificada pela etiqueta "Cápsula monodose de café moído para uso doméstico" presente na embalagem.</i>	

ELIMINACIÓN

Eliminación de equipos eléctricos y electrónicos usados por parte de particulares en la Unión Europea. El símbolo RAEE utilizado para este producto indica que no debe eliminarse junto con el resto de desechos domésticos, sino que debe ser objeto de "recogida selectiva". El usuario particular tiene la posibilidad de entregar gratuitamente al distribuidor, en razón de uno contra uno, el aparato usado en el momento de la adquisición de uno nuevo.

Para más información sobre los puntos de recogida de aparatos para su desguace, se aconseja contactar con el ayuntamiento de residencia, el servicio de eliminación de desechos local o la tienda en la que se adquirió el producto. Es responsabilidad del usuario eliminar el producto con arreglo a las normativas vigentes y el incumplimiento de las disposiciones de ley puede ser sancionado.

La eliminación correcta de este producto contribuirá a proteger el medio ambiente, los recursos naturales y la salud humana.



Intertek

ELIMINAÇÃO

Eliminação de aparelhos eléctricos e electrónicos usados, por parte de particulares na União Europeia. O símbolo RAEE utilizado por este produto indica que não deve ser eliminado em conjunto com outros resíduos domésticos, devendo ser submetido a uma "recolha separada". O utilizador particular tem a possibilidade de devolver gratuitamente ao distribuidor o aparelho usado no acto de compra de um novo aparelho (devolve o aparelho usado e compra um novo).

Para obter mais informações sobre pontos de recolha de aparelhos a serem entregues em sucata, é recomendável contactar a autoridade local na sua cidade de residência, o serviço local de eliminação de resíduos ou a loja na qual adquiriu o produto. É da responsabilidade do utilizador proceder à eliminação de acordo com as normas em vigor, e o incumprimento das disposições legais pode ser sancionado.

A eliminação correcta deste produto contribuirá para proteger o ambiente, os recursos naturais e a saúde humana.

ALGEMENE REGELS VOOR HET GEBRUIK VAN DE MACHINE

Lees aandachtig de handleiding en de garantiebeperkingen.

De machine moet op een normaal geaard stopcontact worden aangesloten.

De machine moet schoon gehouden worden door regelmatig de kopjeshouder, het lekbakje, de opvangbak voor gebruikte capsules, het waterreservoir en de aluminium kopjeshouder bovenop te reinigen. Het onderhoud mag alleen uitgevoerd worden wanneer de machine uit is.

BELANGRIJK: dompel de machine of de verwijderbare onderdelen nooit onder in water en zet ze nooit in de vaatwasser.

Het water in het reservoir moet regelmatig worden vervangen. Gebruik de machine niet als er geen water in het reservoir zit.

We raden aan minstens elke 2 maanden een product voor de verwijdering van kalk speciaal voor espressomachines te gebruiken volgens de aanwijzingen in het hoofdstuk "**Ontkalking**".

TECHNISCHE GEGEVENS

Materiaal van de machine: Aluminium

Materiaal warmtewisselaar: Roestvrij staal

Waterreservoir: 0,7 liter

Inhoud opvangbak voor gebruikte capsules: 10 capsules

Pomp: 15 bar

Gewicht zonder verpakking: 4 kg

Voltage: 220-240 Vac, 50/60 Hz (EU); 120 Vac, 60 Hz (USA)

Vermogen: 1200 W (EU-USA) - Met "Power Save" functie

Afmetingen (L x B x H) (mm): 123 x 269 x 267

De fabrikant behoudt zich het recht voor om zonder voorafgaande kennisgeving wijzigingen of verbeteringen aan te brengen.

ONTDEK EN KOOP DE ILLY IPERESPRESSO CAPSULES OP SHOP.ILLY.COM OF BIJ ONZE BESTE ERKENDE WEDERVERKOPERS.

GENERELLE REGLER FOR BRUG AF MASKINEN

Læs omhyggeligt brugsanvisningen og garantibegrænsningerne.

Maskinen skal tilsluttes et normalt strømudtag med jordforbindelse.

Maskinen skal holdes ren. Kopbakken, drypbakken, opsamlingsbakken til brugte kaffekapsler, vandbeholderen og den øverste kopbakke i aluminium skal gøres rent ofte.

Vedligeholdelsen skal udføres med slukket maskine.

VIGTIGT: Maskinen eller dens aftagelige komponenter må aldrig sænkes ned i vand eller sættes i opvaskemaskine.

Vandet i beholderen skal udskiftes jævnligt. Brug ikke maskinen uden vand i beholderen.

*Det anbefales, der mindst hver 2. måned bruges et produkt til afkalkning, som er specielt beregnet til at espressomaskiner. Afkalkningen skal følge anvisningerne i kapitlet "**Afkalkning af maskinen**".*

TEKNISKE DATA

Maskinens materiale: Aluminium

Varmevekslerens materiale: Rustfri stål

Vandbeholder: 0,7 liter

Kapacitet for bakke til brugte kapsler: 10 kapsler

Pumpe: 15 bar

Vægt uden emballage: 4 kg

Spænding: 220-240 Vac, 50/60 Hz (EU); 120 Vac, 60 Hz (USA)

Effekt: 1200 W (EU-USA) - med "Power Save"-funktion

Dimensioner (L x D x H) (mm): 123 x 269 x 267

Fabrikanten forbeholder sig retten til at foretage ændringer eller forbedringer i produktet uden varsel.

OPDAG OG KØB ILLY IPERESPRESSO-KAPSLERNE PÅ SHOP.ILLY.COM ELLER HOS VORES BEDSTE AUTORISEREDE FORHANDLERE.

INHOUDSOPGAVE

■ ALGEMENE REGELS VOOR HET GEBRUIK VAN DE MACHINE	74	■ SIGNALERING - MACHINESTATUS	94
■ TECHNISCHE GEGEVENS	74	■ PROBLEEM - OORZAAK - OPLOSSING	95
■ ONDERDELEN VAN DE MACHINE	76	■ AFDANKEN VAN HET APPARAAT	97
■ BELANGRIJKE VEILIGHEIDSMATREGELEN	77		
■ INSTALLATIE EN INWERKINGSTELLING VAN DE MACHINE	83		
■ KOFFIE ZETTEN	84		
■ AANBEVELINGEN	86		
■ INSTELLING VAN DE HOEVEELHEID KOFFIE PER KOPJE	87		
■ REINIGING EN ONDERHOUD	88		
■ ONTKALKING	89		
■ GARANTIEBEPERKINGEN	93		

RESUMÉ

■ GENERELLE REGLER FOR BRUG AF MASKINEN	74	■ SIGNALERING - MASKINSTATUS	94
■ TEKNISKE DATA	74	■ PROBLEM - ÅRSAG - LØSNING	96
■ MASKINENS DELE	76	■ BORTSKAFFELSE	97
■ VIGTIGE SIKKERHEDSFORANSTALTNINGER	77		
■ INSTALLATION OG IBRUGTAGNING AF MASKINEN	83		
■ TILBEREDNING AF KAFFE	84		
■ ANBEFALINGER	86		
■ INDSTILLING AF MÆNGDEN AF KAFFE I EN KOP	87		
■ RENGØRING OG VEDLIGEHOLDELSE	88		
■ AFKALKNING	89		
■ BEGRÆNSNINGER FOR GARANTI	93		

ONDERDELEN VAN DE MACHINE

- | | |
|--|--------------------------------------|
| A HENDEL VOOR OPENING/SLUITING VAN RUIJTE VOOR CAPSULES | H BEDIENINGSPANEEL |
| B RUIJTE VOOR CAPSULES (intern) | H1 ESPRESSOTOETS |
| C KOFFIESCHENKINRICHTING | H2 TOETS VOOR SLAPPE KOFFIE |
| D OPVANGBAK VOOR GEBRUIKTE CAPSULES (vloeistofresten aan het einde van de afgifte) | H3 CONTROLELAMPJE VOOR MACHINESTATUS |
| E HOUDER VOOR ESPRESSOKOPJES/HOUDER VOOR BEKERS | I KOPJESHOUDER |
| F WATERRESERVOIR | L VOEDINGSKABEL |
| G OPENINGEN VOOR CONTROLE VAN HET WATERNIVEAU/GREEP VOOR UITHALEN RESERVOIR | M TYPEPLAATJE (aan de onderkant) |
| | N HOOFDSCHAKELAAR |

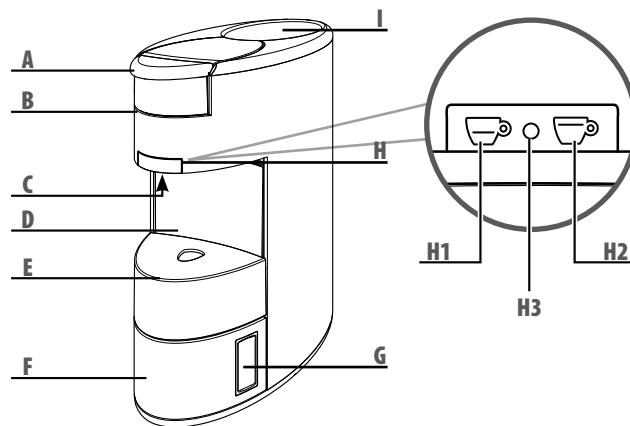

MASKINENS DELE

- | | |
|---|----------------------------------|
| A GREB TIL ÅBNING/LUKNING AF KAPSELRUM | H BETJENINGSTASTATUR |
| B KAPSELRUM (indvendigt) | H1 ESPRESSOKNAP |
| C KAFFEUDLØB | H1 KNAP FOR LANG KAFFE |
| D BAKKE TIL OPSAMLING AF BRUGTE KAPSLER (væskerester efter udløb) | H3 INDIKATORLYS FOR MASKINSTATUS |
| E KOPBAKKE TIL ESPRESSOKOPPER / KOPBAKKER TIL KRUS | I KOPBAKKE |
| F VANDBEHOLDER | L STRØMKABEL |
| G RUDER TIL KONTROL AF VANDMÆNGDE / GREB TIL UDTRÆKNING AF VANDBEHOLDER | M TYPESKILT (under maskinen) |
| | N AFBRYDERKONTAKT |

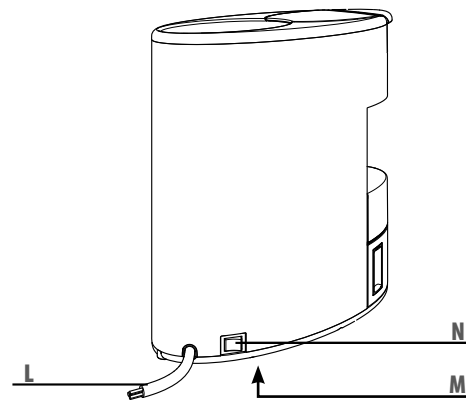

BELANGRIJKE VEILIGHEIDSMÅTREGELN

Volg bij het gebruik van de espressomachine steeds de onderstaande veiligheidsvoorschriften.

Gebruik van de espressomachine

- Lees alle instructies.
- Deze machine is speciaal bedoeld voor de bereiding van espresso: let er daarom op dat u zich niet verbrandt aan het kokende water of door onoordeelkundig gebruik van de machine.
- De machine is voor huishoudelijk gebruik en voor:
 - o keukens voor winkel- en kantoorpersoneel of voor personeel van andere werkgelegenheden
 - o vakantieboerderijen

- o klanten in hotels, motels of soortgelijk onderdak
- o bed & breakfast.
- Gebruik het apparaat alleen voor het gebruik waarvoor het bestemd is. Gebruik voor andere dan huishoudelijke toepassing wordt beschouwd als oneigenlijk en is om die reden gevaarlijk.
- Machine alleen tijdens gebruik inschakelen. De machine na gebruik uitschakelen door de hoofdschakelaar op "0" (Afb.1) te zetten en de stekker uit het stopcontact te halen.

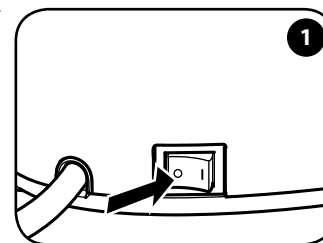

VIGTIGE SIKKERHEDSFORSKRIFTER

Overhold altid følgende sikkerhedsforskrifter i forbindelse med brug af el-apparater.

Brug af maskinen

- Gennemlæs brugsanvisningen.
- Denne maskine er konstrueret til "brygning af espresso". Vær forsigtig for at undgå skoldning pga. vand eller ved forkert brug af maskinen.
- Maskinen er beregnet til husholdningsbrug og lignende som f.eks.:
 - o Køkkener i butikker, på kontorer og på andre arbejdspladser.
 - o Pensionater, bondegårde og lignende.
 - o Værelser på hoteller, moteller og andre typer overnatningssteder.

- o Bed & Breakfast.
- Denne maskine er udelukkende beregnet til brug i private husholdninger. Alle andre former for brug er forkerte og udgør dermed en fare.
- Maskinen må kun tændes i det tidsrum, som er nødvendigt i forbindelse med brug. Herefter skal den slukkes ved at stille afbryderkontakten på "0" (Fig. 1) og fjerne stikket fra stikkontakten.
- Berør aldrig de varme overflader. Tapning af vand/brygning af kaffe kan medføre skoldning.
- Maskinen må ikke betjenes af personer (inkl. børn) med nedsatte fysiske, mentale eller sansemæssige evner eller af personer med

BELANGRIJKE VEILIGHEIDSMÅTREGELN

- Raak varme oppervlakken niet met de handen aan. Het water of de koffie die uit de machine stroomt, kan brandwonden veroorzaken.
- Deze machine is niet geschikt voor gebruik door personen (met inbegrip van kinderen) met beperkte lichamelijke, geestelijke of sensorische vermogens, of ontoereikende ervaring en/of vaardigheden, dit tenzij ze onder toezicht staan van een begeleider die verantwoordelijk is voor hun veiligheid, en hen instructies geeft ten aanzien van het gebruik van het apparaat.
- Houd kinderen altijd goed in het oog en voorkom dat ze met het apparaat spelen.
- Reinigings- en onderhoudswerkzaamheden mogen niet door kinderen worden uitgevoerd, tenzij zij ouder dan 8 jaar zijn en onder toezicht staan. Houd het apparaat en de bijbehorende kabel buiten bereik van kinderen jonger dan 8 jaar.
- Gebruik het apparaat uitsluitend in gesloten ruimten en beschermd tegen weersinvloeden. Niet buitenshuis gebruiken.
- Om brand, elektrocutie of persoonlijk letsel te voorkomen, mag het voedingsnoer, de stekker of de behuizing van deze machine niet ondergedompeld worden in water of andere vloeistoffen.
- Plaats de machine niet op of in de nabijheid van elektrische of gaskookplaten of in een warme oven.
- Het gebruik van hulpmiddelen of accessoires die niet door de fabrikant van dit apparaat voorgeschreven worden, kan leiden

VIGTIGE SIKKERHEDSFORSKRIFTER

utilstrækkelig erfaring og/eller kendskab, medmindre dette sker under opsyn eller efter forudgående instruktion vedrørende brug af maskinen.

- *Hold børn under opsyn for at hindre, at de benytter maskinen som legetøj.*
- *Rengøring og vedligeholdelse må ikke udføres af børn, med mindre de er fyldt 8 år og er under opsyn. Hold apparatet og ledningen uden for børns rækkevidde, som ikke er fyldt 8 år.*
- *Benyt kun maskinen indendørs eller på steder, som er beskyttet mod skiftende vejrforhold. Ikke egnet til udendørs brug.*
- *Læg ikke ledningen, stikket og maskinen i blød i vand eller andre væsker. Herved undgås risikoen for brand, elektrisk stød eller kvæstelser.*
- *Placér ikke maskinen på elektriske kogeplader, gasblus eller i en varm ovn.*
- *Brug af tilbehør, som ikke er anbefalet af producenten, kan medføre brand, elektrisk stød eller kvæstelser.*
- *Kontrollér, at afbryderkontakten er indstillet på "0" (Fig. 1) før stikket fjernes fra stikkontakten.*
- *Fjern ikke stikket fra stikkontakten ved at trække i ledningen, og rør ikke stikket med fugtige hænder.*
- *Transportér eller træk ikke i kaffemaskinen ved at holde fast i*

BELANGRIJKE VEILIGHEIDSMATREGELEN

- tot brand, elektrocutie of persoonlijke ongevallen.
- Controleer alvorens de stekker van de machine uit het stopcontact te verwijderen, of de hoofdschakelaar in de stand "0" (Afb.1) staat.
- De stekker niet verwijderen door aan het snoer te trekken en deze niet met natte handen aanraken.
- De espressomachine niet aan het snoer dragen of trekken.
- Om het gevaar voor letsel te verkleinen, mag de kabel niet van het werkoppervlak of de tafel afhangen omdat kinderen eraan kunnen trekken of per ongeluk over de kabel kunnen struikelen.
- Gebruik bij brand koolstofdioxideblussers (CO₂). Gebruik geen water of poederblussers.

- Blokkeer nooit de luchtroosters die zich op de machinebasis bevinden.

Installatie van de espressomachine

- Lees de aanwijzingen voor gebruik aandachtig door.
- Plaats de machine niet in een omgeving waar de temperatuur kan dalen tot **0°C** of lager (als het water bevroest, kan het apparaat daardoor beschadigd raken) of tot boven de **40°C** kan oplopen.
- Controleer of de netspanning overeenkomt met de voorgeschreven spanning op het typeplaatje. Sluit de machine alleen aan op een stopcontact of wandcontactdoos met randaarde, en een minimale belastbaarheid van **6 A** voor de machinemodellen met een voe-

VIGTIGE SIKKERHEDSFORSKRIFTER

ledning.

- *Lad ikke ledningen hænge ned fra disken eller køkkenbordet, idet børn ved et uheld kan trække i eller falde over ledningen.*
- *Brug ildslukkere med kuldioxid (CO₂) i tilfælde af brand. Brug ikke vand eller pulverslukkere.*
- *Tildæk aldrig ventilationsrillerne på bunden af apparatet.*

Installation af maskinen

- *Læs brugsanvisningen nøje.*
- *Installér aldrig maskinen på steder med risiko for temperaturer ned til eller under frysepunktet (0°C). Der er risiko for beskadigelse af maskinen, hvis vandet fryser til is. Endvidere må maskinen ikke installeres på steder med risiko for temperaturer over 40°C.*
- *Kontrollér, at netspændingen svarer til angivelserne på maskinens typeskilt. Slut kun maskinen til en stikkontakt med en min. kapacitet på 6 A for modeller med 230 VAC forsyning og 15 A for modeller med 120 VAC forsyning. Stikkontakten skal være udstyret med en effektiv jordforbindelse.*

BELANGRIJKE VEILIGHEIDSMATREGELEN

dingsspanning van **230 Vac** en **15 A** voor de machinemodellen met een voedingsspanning van **120 Vac**.

- Als de stekker niet geschikt is voor het stopcontact, laat de stekker dan door een erkend servicecentrum vervangen.
- Plaats de machine op het aanrecht of op een tafel, uit de buurt van kranen en spoelbakken.
- Controleer de inhoud van de verpakking direct na het openen op beschadigingen voordat u de machine installeert.
- Houd de verpakkingsmaterialen buiten het bereik van kinderen.

Reiniging van het apparaat

- Verwijder de stekker van de machine uit het stopcontact voordat u deze schoonmaakt.
- Laat de machine even afkoelen voordat u deze schoonmaakt.
- Trek het waterreservoir los door het iets omhoog te tillen en vervolgens naar u toe te trekken.
- Neem de machinebehuizing en de diverse machinecomponenten af met een vochtige doek en droog ze vervolgens na met een zachte, droge doek. Het gebruik van reinigingsmiddelen wordt afgeraden.
- Stel de machine niet bloot aan spatwater en dompel ze in geen geval geheel of gedeeltelijk onder in water.

VIGTIGE SIKKERHEDSFORSKRIFTER

- *Hvis stikket og stikkontakten ikke passer sammen, er det nødvendigt at få stikket udskiftet af et autoriseret servicecenter.*
- *Placér maskinen på et køkkenbord i god afstand fra vandhaner og køkkenvaske.*
- *Fjern emballagen, og kontrollér inden installation, at maskinen ikke er beskadiget.*
- *Opbevar maskinens emballage utilgængeligt for børn.*

Rengøring af maskinen

- *Fjern stikket fra stikkontakten i forbindelse med rengøring.*
- *Lad maskinen afkøle inden rengøringen.*
- *Fjern vandbeholderen ved at trække den en smule opad og herefter udad.*
- *Rengør beklædningen og tilbehøret med en fugtig klud, og tør efter med en tør og blød klud. Det frarådes at benytte rengøringsmidler.*
- *Udsæt ikke maskinen for kraftige vandstråler, og læg den ikke i blød (hverken helt eller delvist).*

BELANGRIJKE VEILIGHEIDSMATREGELEN

Storingen opsporen en verhelpen

Gebruik dit apparaat niet als de voedingskabel of de stekker beschadigingen vertonen, of als het apparaat een storing of defect vertoont, of enige beschadiging zichtbaar is. Breng de machine naar het dichtstbijzijnde bevoegde servicecentrum voor controle of reparatie.

Als de voedingskabel een beschadiging vertoont, moet deze door de fabrikant van het apparaat of door een erkend servicecentrum vervangen worden.

In het geval van beschadiging of storing het apparaat direct uitschakelen en zeker zelf geen actie ondernemen. Neem voor reparatie altijd contact op met een door de fabrikant erkend servicecentrum en sta erop dat er uitsluitend originele onderdelen gebruikt worden

bij een eventuele reparatie. Iedere handeling in afwijking met deze instructies kan de gebruiksveiligheid van de machine in gevaar brengen en maakt de garantiebepalingen ongeldig.

Verkeerd gebruik van de machine

- De fabrikant kan niet aansprakelijk gesteld worden voor ongevallen die het gevolg zijn van afwijking van bestaande normen en voorschriften die gelden ten aanzien van elektrische randaardsystemen.
- De fabrikant kan niet aansprakelijk gesteld worden voor eventuele schade die het gevolg is van oneigenlijk, onjuist of onredelijk gebruik.

VIGTIGE SIKKERHEDSFORSKRIFTER

Fejl i maskinen

Benyt ikke maskinen, hvis ledningen eller stikket er beskadiget, eller hvis maskinen viser tegn på fejl eller beskadigelse. Indlevér maskinen til det nærmeste autoriserede servicecenter med henblik på kontrol eller reparation.

Hvis ledningen er beskadiget, skal den udskiftes af producenten eller af det autoriserede servicecenter.

Sluk maskinen i tilfælde af fejl eller defekt. Forsøg ikke selv at reparere maskinen. Kontakt det autoriserede servicecenter med henblik på reparationer, og anmod om, at der udelukkende anvendes originale

reservedele. Manglende overholdelse af dette kan øve negativ indflydelse på maskinens sikkerhed og medføre bortfald af garantien.

Forkert brug af maskinen

- Producenten kan ikke gøres ansvarlig for eventuelle kvæstelser, som skyldes et manglende jordingsystem eller et jordingsystem, der ikke opfylder kravene i den gældende lovgivning.
- Producenten kan ikke gøres ansvarlig for eventuelle skader som følge af forkert, fejlagtig eller forsømmelig brug af maskinen.

Aanwijzingen voor de voedingskabel

- a) Het bijgeleverde elektrische snoer is kort om te vermijden dat u er in verwickeld geraakt of er over struikelt.
- b) Er zijn verlengsnoeren beschikbaar en u kunt als u zeer voorzichtig bent deze gebruiken.
- c) Wanneer u een verlengsnoer gebruikt, ga dan na of:
 - 1) de voltage aangeduid op het verlengsnoer overeenkomt met de elektrische voltage van het huishoudapparaat;
 - 2) of het voorzien is van een stekker met drie pennen en aarding (indien het snoer van het huishoudapparaat van dit type is); en
 - 3) of het snoer niet langs het aanrecht of de tafel naar beneden hangt waar het door kinderen er afgetrokken kan worden of waar men over kan struikelen.

BELANGRIJK: BEWAAR DEZE GEBRUIKSAANWIJZING

Instructies for strømkablet

- a) *Et kort strømkabel medfølger for at mindske risikoen for at blive viklet ind i eller falde over et langt kabel.*
- b) *Forlænger kabler er tilgængelige og kan benyttes, forudsat at de bruges med forsigtighed.*
- c) *Hvis der bruges et forlænger kabel:*
 - 1) *Den angivne mærkestrøm på forlænger kablet skal som minimum svare til apparatets mærkestrøm;*
 - 2) *Hvis apparatet kræver jordforbindelse, skal forlænger kablet være et trefaset kabel med jordforbindelse;*
 - 3) *Forlænger kablet skal anbringes således, at det ikke hænger ud over bord- eller hyldekanten, hvor børn kan få fat i det, eller så man kan snuble i det.*

VIGTIGT: GEM BRUGSANVISNINGEN!

INSTALLATIE EN INWERKINGSTELLING VAN DE MACHINE INSTALLATION OG IBRUGTAGNING AF MASKINEN

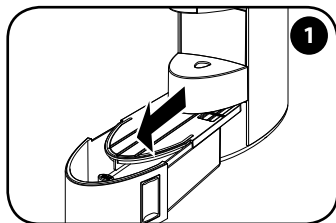

Haal het waterreservoir er helemaal uit bij de speciale openingen aan de zijkant.

Tag vandbeholderen helt ud ved hjælp af sideruderne.

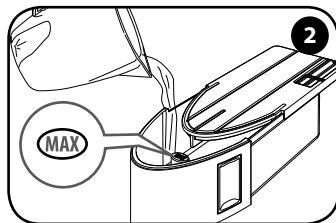

Was en spoel het goed af. Vul het met vers drinkwater tot aan het MAX niveau.

Vask og skyl den grundigt. Fyld den med frisk drikkevand til niveauet MAX.

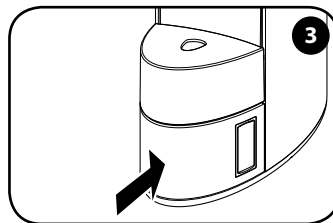

Plaats het reservoir helemaal in de machine.

Sæt beholderen helt ind i maskinen.

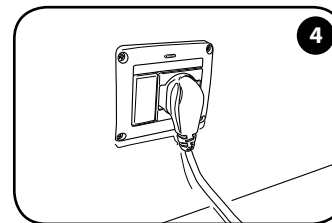

Steek de stekker in het stopcontact.

Sæt stikket i stikkontakten.

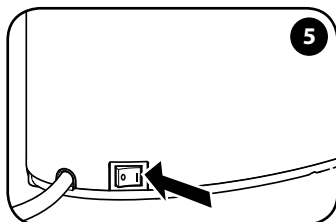

Zet de hoofdschakelaar op "I" om de machine in te schakelen.

Stil afbryderkontakten på "I" for at tænde maskinen.

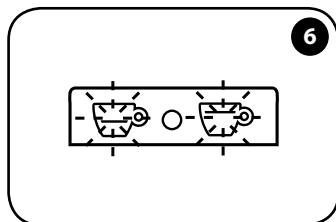

De toetsen ☞, ☞ knipperen, het controlelampje ○ blijft 15 seconden branden en gaat dan uit: verwarmingsfase.

Knapperne ☞ og ☞ blinker, og kontrollampen ○ lyser uden at blinke i 15 sekunder for derefter at slukke: opvarmingsfase.

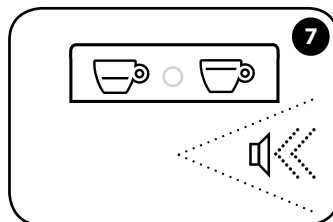

Een geluidssignaal geeft aan dat de machine klaar is voor gebruik. De toetsen ☞ en ☞ branden continu. Het controlelampje ○ is uit.

Et lydssignal angiver, at maskinen er klar til brug. Knapperne ☞ og ☞ lyser uden at blinke. Indikatorlampen ○ er slukket.

Na 30 minuten dat de machine niet gebruikt wordt, treedt de machine automatisch in de Power Save modus en de toetsen ☞ en ☞ knipperen langzaam. Druk op een van de twee toetsen om de machine weer te activeren.

Når maskinen ikke har været i brug i 30 minutter, går den automatisk i Power Save-tilstand. Knapperne ☞ og ☞ blinker langsomt. Tryk på en af de to knapper for at genaktivere maskinen.

Opmerking: bij de eerste inschakeling en bij het niet gebruiken tijdens meerdere dagen, wordt het aangeraden om een bak van passend formaat onder de schenkinrichting te plaatsen en minstens een half reservoir met water te verstrekken zonder capsules te gebruiken.

Bemærk: Ved første ibrugtagning og hvis maskinen har stået ubenyttet hen i flere dage, anbefales det at stille en beholder under udløbet og lade en mængde vand svarende til mindst en halv vandbeholder løbe ud uden kapsler i maskinen.

KOFFIE ZETTEN TILBEREDNING AF KAFFE

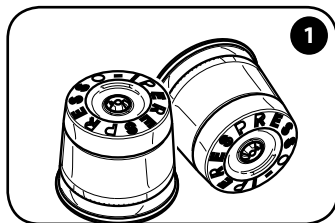

Gebruik alleen "lperespresso" capsules voor huishoudelijk gebruik.

Brug kun "lperespresso-kapsler" til husholdningsbrug.

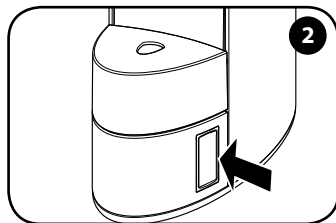

Controleer het waterniveau via de speciale openingen.

Kontrollér vandniveauet ved hjælp af sideruderne.

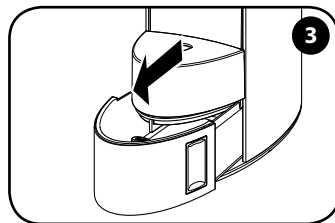

Haal het reservoir er tot aan de blokkeringsstand uit.

Træk beholderen helt ud til punktet, hvor den blokeres.

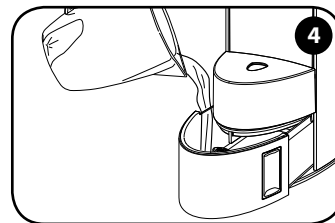

Vul het met vers drinkwater tot aan het MAX niveau.

Fyld den med frisk drikkevand til niveauet MAX.

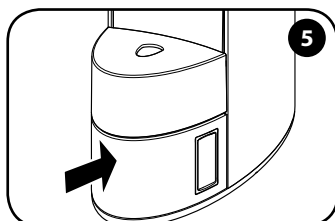

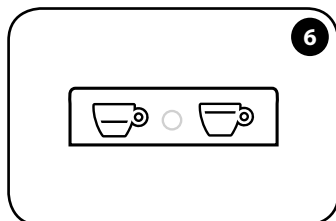

Plaats het reservoir helemaal in de machine.

Sæt beholderen helt ind i maskinen.



De toetsen  en  branden continu. Het controlelampje  is uit.

Knapperne  og  lyser uden at blinke. Indikatorlampen  er slukket.

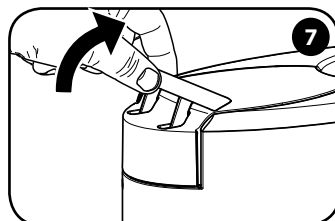

Maak de hendel los.

Frigør grebet.

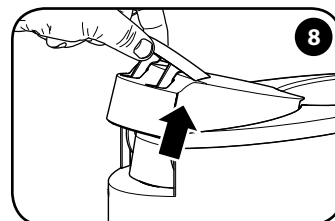

Til de hendel op.

Løft grebet.

Het waterreservoir kan bijgevuld worden zonder dat het er helemaal uit gehaald moet worden terwijl het mogelijk blijft om koffie te zetten. De stand voor het bijvullen wordt aangegeven door een lichte weerstand op ongeveer de helft tijdens het schuiven. Er kunnen geen andere soorten capsules worden gebruikt, aangezien die de machine zouden kunnen beschadigen. Opmerking: indien een capsule zich in de ruimte bevindt, wordt deze automatisch verwijderd bij de opening van de ruimte zelf. De capsule moet makkelijk in de ruimte geplaatst kunnen worden; als dat niet lukt, haal de capsule eruit en plaats het opnieuw.

Vandbeholderen kan fyldes, uden at den skal trækkes helt ud af sit sæde, og kan imens brygge kaffe. Punktet, hvorfra vandbeholderen kan fyldes, er markeret med en let modstand i glidningen, cirka midt på banen. Der kan ikke anvendes andre typer kapsler, da de kan beskadige maskinen.

Bemærk: Hvis der er en kapsel i rummet, bliver den automatisk fjernet, når selve rummet åbnes. Kapslen skal kunne indsættes let i rummet. I modsat fald skal den tages ud og sættes korrekt i.

KOFFIE ZETTEN TILBEREDNING AF KAFFE

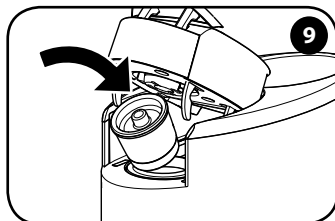

Plaats de capsule.

Indsæt kapsel.

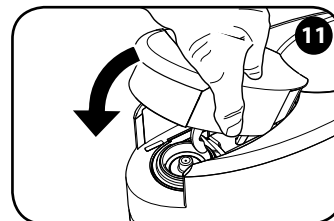
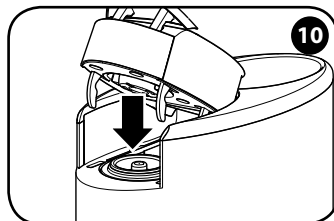

Duw het beweegbare gedeelte naar beneden.

Sæk den bevægelige del.

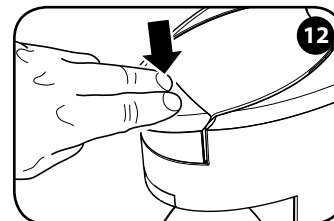

Zet het vast door de hendel naar beneden te zetten.

Bloker den ved at sænke grebet.

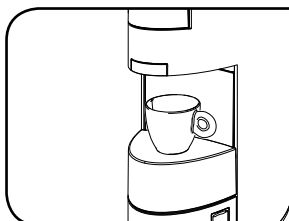

Plaats het espressokopje.

Stil espressokoppen ind.

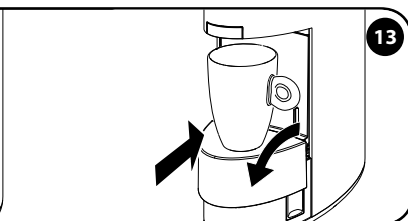

Of verlaag de kopjeshouder en plaats een grote beker.

Eller sænk kopbakken og placér en stor kop eller et krus.

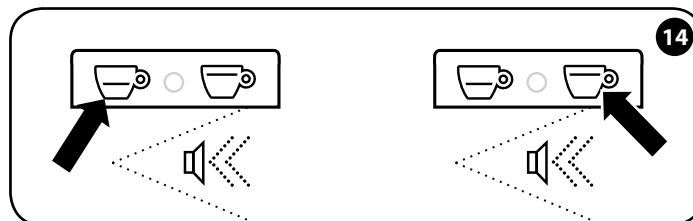

Druk op ☕ om een espresso te zetten.

Tryk på ☕ for at brygge en espresso.

Of druk op ☕ om een slappe koffie te zetten.

Eller tryk på ☕ for at brygge en lang kaffe.

Let op: zorg ervoor dat de ruimte voor capsules goed gesloten is voordat men op de toets voor koffieafgifte drukt.

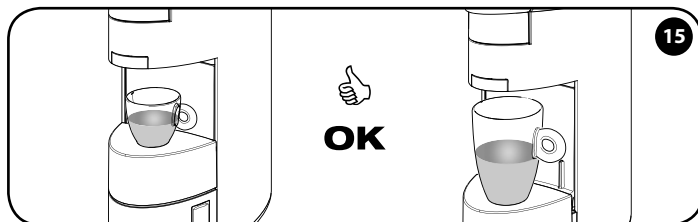

Vigtigt: Sørg for at kapselrummet er lukket korrekt før du trykker på knappen til brygning af kaffe.

KOFFIE ZETTEN TILBEREDNING AF KAFFE



De afgifte eindigt automatisch.

Udløbet stopper automatisk.

Wacht tot de toetsen  en  continu branden voordat de volgende koffie wordt gezet.

Vent, til knapperne  og  lyser uden at blinke, før den næste kaffe brygges.

Indien de hoeveelheid van de drank niet voldoende is, kan men meer koffie zetten door opnieuw op de net gebruikte toets te drukken zonder de capsule te wisselen. Om de afgifte te stoppen, dient men nogmaals op dezelfde toets te drukken.

Let op: in elk geval eindigt elke afgifte automatisch na circa 70 seconden, maar in dat geval zou het kopje kunnen overstromen. **Opmerking:** bij het zetten van een lange espresso zou het kopje kunnen overstromen, indien het niet groot genoeg is.

Hvis drikkens volumen er utilstrækkelig, er det muligt at brygge mere kaffe ved igen at trykke på den samme knap, uden at skifte kapsel. For at standse brygningen skal man trykke på den samme knap igen.

Vigtigt: Brygningen vil i alle tilfælde standse automatisk efter ca. 70 sekunder, men i dette tilfælde skal man sikre sig at kaffen ikke løber ud over koppen. Bemærk: Brygningen af en lang espresso kan medføre at kaffen løber ud over koppen, hvis denne ikke er tilstrækkeligt rummelig.

AANBEVELINGEN

Denk aan het volgende wanneer men een espresso van goede kwaliteit wil proeven:

- Vervang dagelijks het water in het reservoir.
- Gebruik bij voorkeur water met een totale waterhardheid die lager is dan 6 dH om aanslag in de machine te verminderen.
- Gebruik warme kopjes.

ANBEFALINGER

Husk følgende for at nyde en espresso i høj kvalitet:

- Udskift vandet i beholderen hver dag.
- Det anbefales at bruge vand med en samlet hårdhed på under 12 franske hårdhedsgrader for at mindske aflejringer indvendigt i maskinen.
- Brug varme espressokopper.

INSTELLING VAN DE HOEVEELHEID KOFFIE PER KOPJE INDSTILLING AF MÆNGDEN AF KAFFE I EN KOP

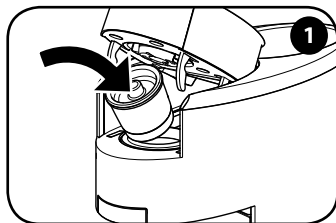

Plaats de capsule.

Indsæt kapsel.

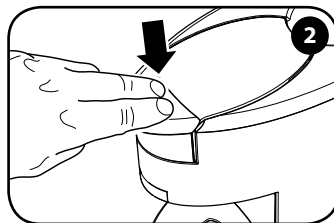

Zet het vast door de hendel naar beneden te zetten.

Bloker den ved at sænke grebet.

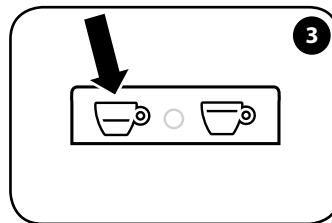

Houd de toets ☺ of ☹ ingedrukt om de gewenste hoeveelheid in het kopje voor een espressokoffie of een slappe koffie op te slaan.

Hold knappen ☺ eller ☹ nede for at lagre volumen i koppen til espressokaffe eller lang kaffe, under hele brygningens varighed.

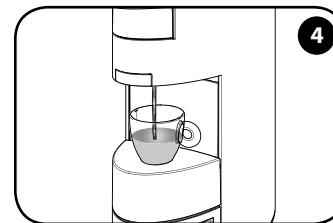

Laat de toets los wanneer de gewenste hoeveelheid koffie is bereikt.

Slip knappen, når den ønskede mængde kaffe er løbet ud.

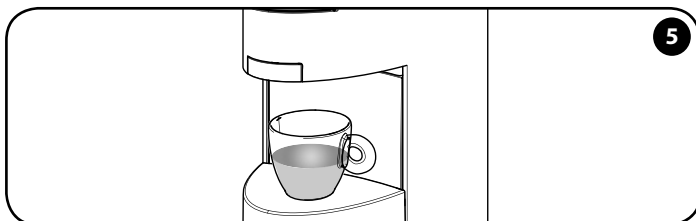

De hoeveelheid wordt opgeslagen. De machine is nu geprogrammeerd. Bij het volgende gebruik van de toets wordt de zojuist opgeslagen hoeveelheid koffie gezet.

Niveauet er gemt. Maskinen er nu programmeret. Ved næste tryk på knappen brygges den netop lagrede mængde kaffe.

Het is mogelijk om voor beide afgiftetoetsen ☺ en ☹ op de machine de gewenste hoeveelheid/volume koffie in het kopje af te stellen.

Opmerking: voor het gemak wordt alleen de programmering van de toets ☺ getoond; om de toets ☹ te programmeren, dient men dezelfde procedure uit te voeren door op ☹ te drukken.

Maskinen gør det muligt at justere den ønskede mængde kaffe i koppen for begge knapper til kaffeudløb ☺ og ☹.

Bemærk: For nemheds skyld vises kun programmeringen af knappen ☺. Den samme procedure skal følges for at programmere knappen ☹ blot ved at trykke på ☹.

De fabrieksinstellingen weerspiegelen de gemiddelde parameters voor het zetten van de beste illy koffie met de Iperespresso capsules.

Opmerking: voor het zetten van slappe koffie wordt het aangeraden de blauwe Iperespresso capsules te gebruiken.

Fabriksindstillingerne afspejler gennemsnitsparametrene for tilberedning af den bedste illy-kaffe med kapslerne til Iperespresso.

Bemærk: Ved tilberedning af lang kaffe anbefales det at bruge de blå Iperespresso-kapsler.

REINIGING EN ONDERHOUD RENGØRING OG VEDLIGEHOLDELSE

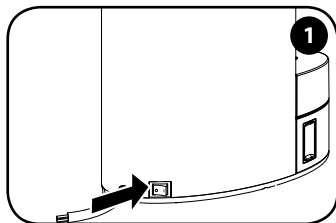

Zet de machine uit en haal de stekker uit het stopcontact.

Sluk maskinen, og træk stikket ud.

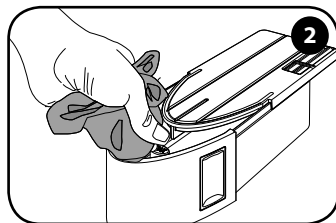

Haal het waterreservoir eruit en was het af.

Tag vandbeholderen ud, og vask den.

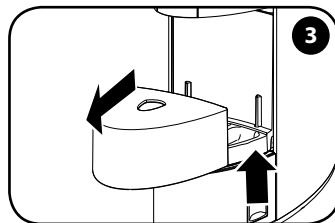

Til de kopjesholder op, haal het eruit en was het af.

Løft og tag kopbakken ud, og vask den.

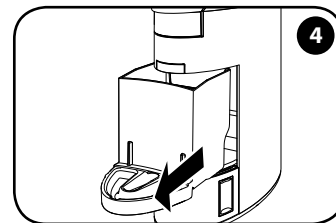

Haal de opvangbak voor gebruikte capsules eruit.

Tag bakken til opsamling af brugte kapsler ud.

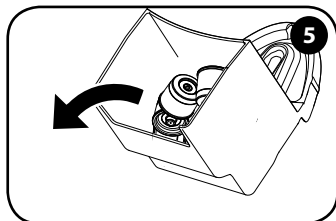

Gooi de resten in de bak weg (gebruikte capsules/koffie) en was het af.

Tøm bakken for rester (brugte kapsler/kaffe), og vask den.

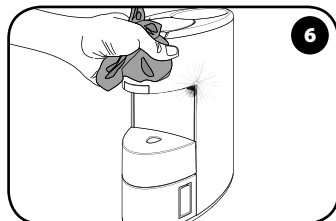

Reinig de behuizing van de machine alleen met een vochtige doek en een beetje water.

Gør maskinkabinettet rent med en klud fugtet med vand.

Gebruik niet het water dat enkele dagen in het reservoir heeft gestaan, was het af en vul het dagelijks met vers drinkwater. De reiniging van de machine en de onderdelen ervan moet minstens eenmaal per week worden uitgevoerd. Gebruik geen ethylalcohol, oplosmiddelen, schuursponsjes en/of agressieve chemische middelen. Droog de machine en/of zijn onderdelen niet in de magnetron en/of in een traditionele oven. De machine en haar onderdelen kunnen niet in de vaatwasser worden afgewassen.

Brug ikke vand, der har ligget i beholderen i nogle dage. Vask beholderen hver dag, og fyld den med frisk drikkevand. Rengøring af maskinen og dens komponenter skal udføres mindst én gang ugentligt. Brug ikke sprit, opløsningsmidler, skuresvampe og/eller aggressive kemiske midler. Tør ikke maskinen og/eller dens komponenter i mikroovn og/eller almindelig ovn.

Maskinen og dens dele må ikke vaskes i opvaskemaskinen.

ONTKALKING AFKALKNING

Voor de ontkalkingscyclus uit te voeren, lees eerst aandachtig alle aanwijzingen. Duur: circa 15 minuten.

De vorming van kalkaanslag is een natuurlijk gevolg van het gebruik van de machine. Met de ontkalking wordt de reiniging geoptimaliseerd en worden de kalkresten aan de binnenkant verwijderd. De machine geeft automatisch aan wanneer het nodig is de ontkalking uit te voeren met het knipperen van het gele controlelampje tussen de twee koffietoetsen . We raden aan elke 2 maanden de machine te ontkalken met een product dat speciaal bedoeld is voor koffiemachines.

Læs alle instruktioner grundigt før du udfører afkalkningscyklussen. Varighed: cirka 15 minutter.

Kalkdannelse er en naturlig konsekvens af brugen af maskinen. Afkalkningen gør det muligt at optimere rengøringen og fjerne kalkrester indvendigt i maskinen. Maskinen signalerer automatisk når en afkalkning er nødvendig med det tilhørende blinkende gule indikatorlys mellem de to knapper for kaffe . Det anbefales at afkalke maskinen hver anden måned med et afkalkningsmiddel, som er specielt beregnet til kaffemaskiner.

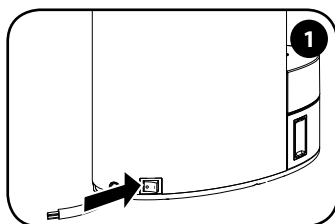

Zet de machine uit.

Sluk maskinen.

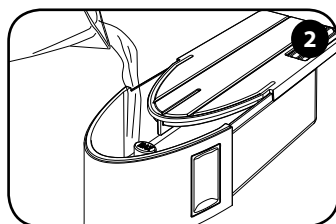

Haal het reservoir eruit en vul het met vers drinkwater tot het MAX niveau.

Tag beholderen ud, og fyld den med frisk drikkevand til niveauet MAX.

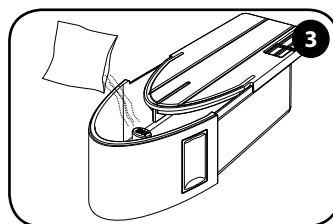

Gooi de ontkalkingsoplossing in het reservoir gevuld met water en meng het totdat het helemaal opgelost is.

Hæld afkalkningsmidlet i den fulde vandbeholder og bland, indtil det er helt opløst.

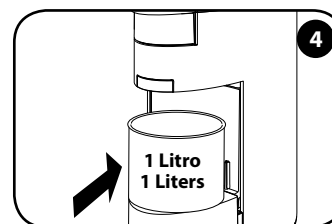

Plaats een bak van minstens 1 liter onder de koffieschenkinrichting.

Sæt en beholder med en kapacitet på mindst 1 liter under kaffeudløbet.

Indien de ontkalkingscyclus niet normaal wordt afgerond, zal de machine dat aangeven op de wijze die beschreven is in de paragraaf "SIGNALERING - MACHINESTATUS".
OPMERKING: Indien tijdens de ontkalking de netspanning mocht wegvallen, zal de cyclus wanneer de netspanning weer terugkomt verder gaan vanaf waar deze onderbroken is. Drink niet de vloeistof die tijdens het ontkalkingsproces wordt verstrekt; de machine kan pas weer gebruikt worden voor het zetten van koffie nadat het ontkalkingsproces is beëindigd.

Hvis afkalkningscyklussen ikke er afsluttet korrekt, signalerer maskinen det, som beskrevet i afsnittet "SIGNALERING - MASKINSTATUS".

BEMERK: Hvis strømmen afbrydes under afkalkningen, fortsætter cyklussen hvor den blev afbrudt, når strømmen vender tilbage.

Undgå at drikke væsken, der løber ud under afkalkningsprocessen. Maskinen kan først bruges til at brygge kaffe, når afkalkningsprocessen er afsluttet.

ONTKALKING AFKALKNING

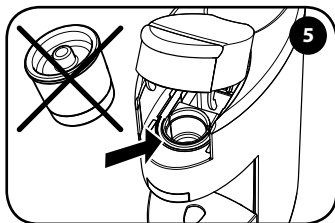

Zet de machine aan en controleer of de ruimte voor capsules leeg is.

Tænd for maskinen og kontrollér, at kapselrummet er tomt.

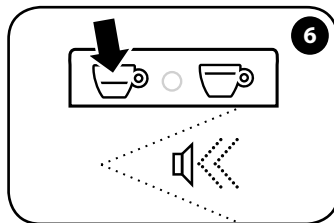

Zet de machine aan: druk binnen 15 seconden na het aanzetten op de toets ☞ en houd deze ingedrukt totdat men 4 geluidssignalen hoort (3 lange tonen en 1 korte toon). Laat de toets los.

Tænd maskinen: inden 15 sekunder efter den er tændt, tryk og hold knappen ☞ nede, indtil maskinen udsender 4 lydssignaler (3 korte og 1 langt). Slip knappen.

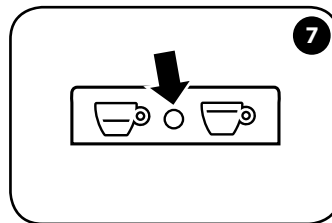

Het controlelampje ○ wordt continu geel verlicht.

Indikatorlampen ○ tænder og lyser fast gult.

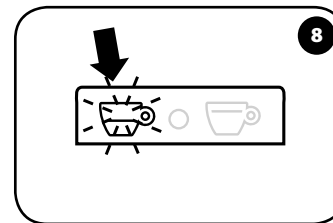

De toets ☞ knippert langzaam. De ontkalkingscyclus kan gestart worden.

Knappen ☞ blinker langsomt. Afkalkningscyklussen kan startes.

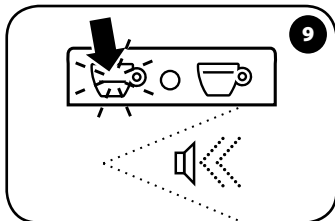

Druk op de toets ☞, deze zal beginnen snel te knipperen.

Tryk på knappen ☞, som starter med at blinke hurtigt.

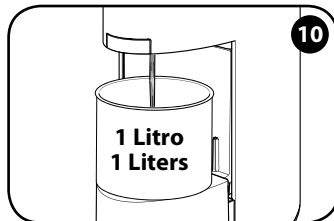

De machine zal met tussenpozen water uit de zetgroep afgeven (duur 13 minuten).

LET OP: het afgegeven water is erg heet.

Med afbrydelser udleder maskinen vand fra kaffeenheden (varighed 13 minutter).

ADVARSEL: Vandet, som løber ud, er meget varmt.

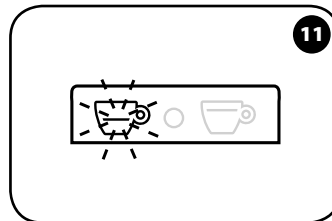

Tijdens de cyclus knippert de koffietoets ☞ snel.

Under cyklussen blinker knappen for kaffe ☞ hurtigt.

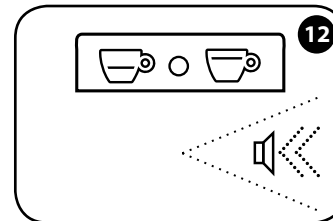

Een herhalend geluidssignaal geeft het einde van de ontkalkingsfase aan.

Et gentaget lydssignal angiver, at afkalkningsfasen er slut.

ONTKALKING AFKALKNING

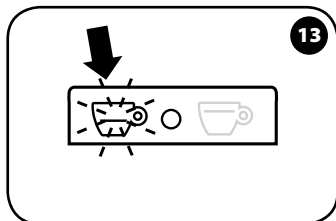

Wanneer het icoon ☕ langzaam knippert en het controlelampje ○ blauw verlicht is, geeft het aan dat de machine klaar is om de circuits te spoelen om eventuele resten van de ontkalkingsoplossing te verwijderen.

Ikonet ☕ blinker langsomt og indikatorlyset ○ lyser fast med blå lys for at angive, at maskinen er klar til at fortsætte med skyllefasen for at fjerne eventuelle rester af afkalkningsmidlet fra kredsløbene.

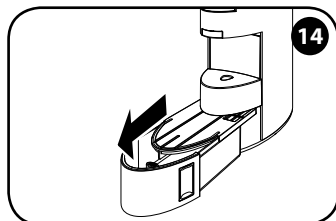

Haal het waterreservoir eruit en was het grondig af met vers drinkwater.

Træk vandbeholderen ud, og vask den grundigt med frisk drikkevand.

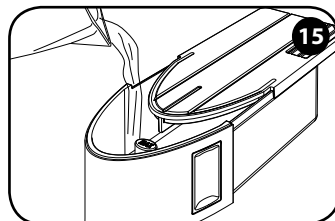

Vul het reservoir met vers drinkwater tot het MAX niveau.

Fyld vandbeholderen med frisk drikkevand til niveauet MAX.

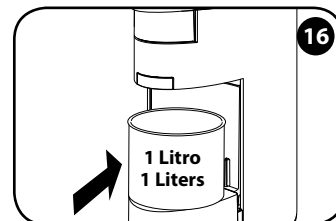

Zet het bakje weer terug.

Sæt beholderen på plads.

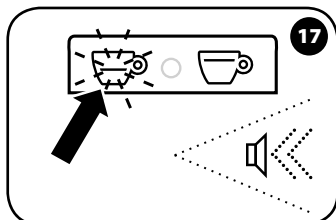

Druk op de toets ☕. Er klinkt een geluidssignaal en de toets ☕ begint snel te knipperen.

Tryk på knappen ☕. Et lydssignal udsendes og knappen ☕ begynder at blinke hurtigt.

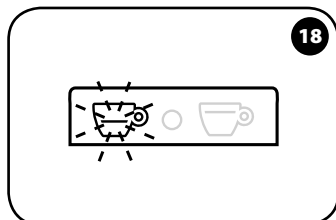

Tijdens de cyclus knippert de koffietoets ☕ snel.

Under cyklussen blinker knappen for kaffe ☕ hurtigt.

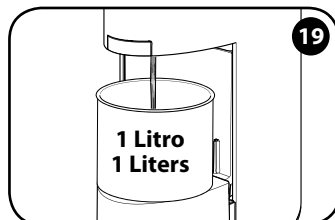

De machine zal water uit de zetgroep afgeven (duur 2 minuten).

Maskinen begynder at udlede vand fra kaffeenheden (varighed 2 minutter).

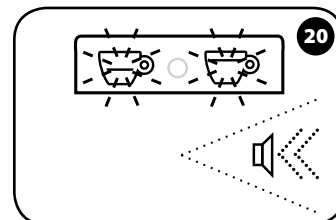

Een lang geluidssignaal geeft het einde van de spoelfase aan. Het controlelampje ○ gaat uit en de toetsen ☕ en ☕ knipperen.

Et langt lydssignal angiver, at skyllefasen er slut. Indikatorlyset ○ slukker og knapperne ☕ og ☕ blinker.

ONTKALKING AFKALKNING

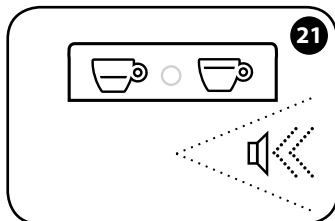

Wacht op nog een geluidssignaal waarna de machine weer klaar is voor gebruik. De toetsen ☕ en ☕ branden continu. Het controlelampje ○ is uit.

Vent på ét lydsignal til, før maskinen igen er klar til brug. Knapperne ☕ og ☕ lyser uden at blinke. Indikatorlyset ○ er slukket.

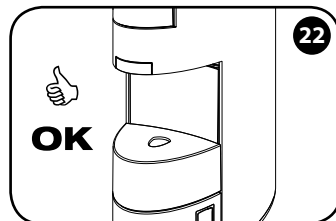

De machine is klaar om koffie te zetten.

Maskinen er klar til at tilberede kaffe.

GARANTIEBEPERKINGEN

LET OP: Indien de ontkalking niet wordt uitgevoerd, kan de kalk storingen in de functionering veroorzaken die niet door de garantie gedekt worden. Gebruik geen azijn, loog, zout, mierenzuur, aangezien ze de machine beschadigen.

Gebruik alleen ontkalkingsproducten die geschikt zijn voor koffiemachines. De ontkalkingsoplossing moet volgens de geldende normen afgedankt worden.

De garantie dekt geen defecten die zijn veroorzaakt door:

- het niet periodiek uitvoeren van de ontkalking.
- een werking met een voltage die anders is dan op het typeplaatje staat beschreven (zie hoofdstuk "onderdelen van de machine").

- onjuist gebruik of gebruik dat niet conform is aan de aanwijzingen
- intern aangebrachte wijzigingen

De garantie dekt niet de reparatiekosten voor machines die door niet erkende servicecentra zijn gerepareerd. Deze kosten zijn geheel voor rekening van de klant. Het wordt aangeraden:

- de onderdelen niet in de vaatwasmachine te wassen;
- de opvangbakjes schoon te houden.

Het niet in acht nemen van deze punten zou problemen aan de machine kunnen creëren die niet door de garantie gedekt worden.

LET OP:

Het wordt aangeraden om de originele verpakking (voor ten minste de garantieperiode) te bewaren voor het eventueel versturen van de machine naar erkende servicecentra. Eventuele schade die te wijten is aan het transport zonder geschikte verpakking, wordt niet door de garantie gedekt.

BEGRÆNSNINGER FOR GARANTI

VIGTIGT: Hvis afkalkningen ikke udføres, kan kalken medføre mangelfuld funktion, der ikke er dækket af garantien.

Undgå brug af eddike, kaustisk soda, salt og myresyre, da de kan beskadige maskinen.

Brug kun afkalkningsprodukter, der er egnede til kaffemaskiner. Afkalkningsmidlet skal bortskaffes i henhold til gældende lovgivning.

Garantien dækker ikke fejl, der skyldes:

- manglende periodisk afkalkning.
- funktion med en anden spænding en den foreskrevne på typeskiltet (se kapitlet "Maskinens dele").

- forkert brug eller ikke i overensstemmelse med anvisningerne.
- ændringer foretaget indvendigt i maskinen.

Garantien dækker ikke reparationsomkostninger for maskiner, der er blevet behandlet af ikke-autoriserede servicecentre. Alle sådanne omkostninger skal betales af kunden. Det anbefales af:

- undgå at vaske maskinens komponenter i opvaskemaskine.
- holde opsamlingsbakkerne rene.

Manglende overholdelse af disse punkter kan skabe maskinproblemer, der ikke er dækket af garantien.







VIGTIGT:

Det anbefales at opbevare den originale emballage (som minimum indtil garantiperiodens udløb), hvis det bliver nødvendigt at sende maskinen til et autoriseret servicecenter. Eventuelle skader, der skyldes transport uden passende emballage, er ikke dækket af garantien.

SIGNALERING - MACHINESTATUS SIGNALERING - MASKINSTATUS

	<p>De toetsen knipperen De machine is aangezet en is bezig met opwarmen.</p>	<p>Knapperne blinker Maskinen er blevet tændt og er i opvarmningsfasen.</p>
	<p>De toetsen worden continu verlicht De machine heeft de juiste temperatuur voor de afgifte bereikt.</p>	<p>Knapperne lyser fast Maskinen har nået den rette temperatur for tilberedning.</p>
	<p>De toets knippert De machine is bezig een espresso te zetten.</p>	<p>Knappen blinker Maskinen er ved at brygge en espresso.</p>
	<p>De toets knippert De machine is bezig een slappe koffie te zetten.</p>	<p>Knappen blinker Maskinen er ved at brygge en lang kaffe.</p>
	<p>De toetsen knipperen langzaam De machine is in de Power Save fase. De machine activeert na 30 minuten van inactiviteit de Power Save functie. Activeer de machine door op een van de twee toetsen  of  te drukken. Druk opnieuw op de toets  of  om de afgifte te starten.</p>	<p>Knapperne langzaam Maskinen er i Power Save tilstand. Maskinen aktiverer Power Save automatisk efter 30 minutters inaktivitet. Rør ved en af de to knapper  eller  for at aktivere maskinen. Rør igen ved knappen  eller  for at starte udløbet.</p>
	<p>Het controlelampje knippert geel De machine dient ontkalkt te worden.</p>	<p>Indikatorlampen blinker gult Maskinen har brug for afkalkning.</p>
	<p>De toets knippert langzaam en het controlelampje is continu geel verlicht De machine geeft aan dat de ontkalkingsprocedure is geselecteerd. Het reservoir moet met water en ontkalkingsmiddel worden gevuld.</p>	<p>Knappen blinker langzaam og indikatorlyset lyser fast gul Maskinen angiver, at proceduren for afkalkning er valgt. Vandbeholderen skal påfyldes med vand og afkalkningsmiddel.</p>
	<p>De toets knippert snel en het controlelampje is continu geel verlicht De machine geeft aan dat het bezig is met het eerste deel van het ontkalkingsproces. De machine is bezig de ontkalkingsoplossing te verstrekken.</p>	<p>Knappen blinker hurtigt og indikatorlyset lyser fast gul Maskinen angiver, at den første del af afkalkningen er i gang. Maskinen lader afkalkningsmidlet løbe ud.</p>
	<p>De toets knippert langzaam en het controlelampje is continu blauw verlicht De machine geeft aan dat de eerste fase van de ontkalking is beëindigd. Het reservoir dient gespoeld en gevuld te worden met vers drinkwater.</p>	<p>Knappen blinker langsomt og indikatorlyset lyser fast blå Maskinen angiver, at den første fase af afkalkningen er afsluttet. Beholderen skal skylles og fyldes med frisk drikkevand.</p>
	<p>De toets knippert snel en het controlelampje is continu blauw verlicht De machine geeft aan dat de tweede fase van de ontkalkingscyclus wordt uitgevoerd. De machine verstrekt water om de circuits te spoelen.</p>	<p>Knappen blinker hurtigt og indikatorlyset lyser fast blå Maskinen angiver, at den anden del af afkalkningscyklussen er i gang. Maskinen skyller kredsløbet med vand.</p>
	<p>Het controlelampje knippert rood De machine heeft een storing. Zet de machine uit en zet haar na 30 seconden weer aan. Als het probleem zich opnieuw voordoet, neem dan contact op met een erkend servicecentrum.</p>	<p>Indikatorlampen blinker rødt Maskinen har en fejlfunktion. Sluk, og tænd igen efter 30 sekunder. Kontakt et autoriseret servicecenter, hvis problemet vedvarer.</p>

PROBLEEM - OORZAAK - OPLOSSING

PROBLEEM	OORZAAK	OPLOSSING	Indien het probleem blijft bestaan
De machine gaat niet aan.	Voedingskabel niet aangesloten aan het stopcontact.	Steek de stekker in een stopcontact dat overeenkomt met de technische gegevens die zijn aangegeven op het typeplaatje onder de machine.	Neem contact op met een erkend service-centrum.
	Hoofdschakelaar in de stand "0".	Zet de hoofdschakelaar in de stand "I".	
De machine verstrekt geen koffie.	Er is geen water in het reservoir.	Vul het reservoir met water.	
	Er is geen capsule geplaatst in de ruimte voor capsules.	Plaats een capsule in de ruimte voor capsules.	
	Er wordt geen koffie gezet met de geplaatste capsule.	Haal de capsule eruit door de hendel los te maken en op te tillen en haal het uit de opvangbak voor capsules. Sluit de ruimte voor capsules en verstrek een kleine hoeveelheid water. Plaats de capsule opnieuw en start de afgifte.	
	Het bewegende gedeelte van de bovenkant van de machine is niet goed gesloten.	Til de hendel op en controleer of de capsule er goed in is geplaatst. Duw het bewegende gedeelte naar beneden en zet het vast door de hendel naar beneden te zetten. Druk op  of  om koffie te zetten.	
	De toets  of  is niet geactiveerd.	Druk opnieuw op de toets  of  .	
	Het waterreservoir is er niet goed in geplaatst.	Controleer of het reservoir er goed in is geplaatst.	
	Er zijn interne onderdelen met kalkaanslag.	Ontkalk de machine zoals beschreven is in de betreffende paragraaf.	
De pomp is niet goed ingeschakeld.	Probeer water te verstrekken zonder een capsule te plaatsen in het vak.		
Er lekt water.	Verkeerde type capsule.	Controleer of er een "Iperespresso" capsule is gebruikt voor huishoudelijk gebruik, aangegeven met de tekst "Monodosis capsule met gemalen koffie voor huishoudelijk gebruik" op de verpakking.	

PROBLEM - ÅRSAG - LØSNING

PROBLEM	ÅRSAG	LØSNING	Problemet vedvarer
Maskinen tænder ikke.	Strømkablet er ikke tilsluttet stikkontakten.	Slut stikket til en stikkontakt, der er i overensstemmelse med de tekniske data på typeskiltet på maskinens bund.	Kontakt et autoriseret servicecenter.
	Afbryderkontakt i position "0".	Stil afbryderkontakten på "1".	
Maskinen brygger ikke kaffe.	Der mangler vand i beholderen.	Fyld beholderen med vand.	
	Der er ikke indsat en kapsel i kapselrummet.	Indsæt en kapsel i kapselrummet.	
	Der løber ikke kaffe ud med den ilagte kapsel.	Fjern kapslen ved at frigøre og løfte grebet og tage den ud af bakken til opsamling af kapsler. Luk kapselrummet, og lad lidt vand løbe ud. Læg kapslen i igen, og start udløbet.	
	Den øverste, bevægelige del af maskinen er ikke lukket helt.	Løft grebet, og kontrollér, at kapslen er indsat korrekt. Sænk den bevægelige del, og bloker den ved at sænke grebet. Tryk på ☞ eller ☞ for at brygge kaffe.	
	Manglende aktivering af knappen ☞ eller ☞.	Tryk igen på knappen ☞ eller ☞.	
	Vandbeholderen er ikke indsat korrekt.	Kontrollér, at beholderen er sat helt i bund.	
	Tilkalkede indvendige komponenter.	Afkalk maskinen som beskrevet i det relevante afsnit.	
Pumpen starter ikke.	Prøv at lade vand løbe ud uden at lægge en kapsel i rummet.		
Der lækker vand ud.	Forkert kapseltype.	Kontrollér, at der er brugt en kapsel af typen "Iperesspresso" til hjemmebrug, som identificeres af teksten "Engangskapsler med malet kaffe til hjemmebrug" på indpakningen.	

AFDANKEN VAN HET APPARAAT

Afdanken van gebruikte elektrische en elektronische apparatuur door particulieren in de Europese Unie. Het AEEA symbool dat gebruikt is op dit product, geeft aan dat het niet samen met ander huishoudelijk afval afgedankt mag worden, maar dat het gescheiden ingezameld dient te worden. De privé gebruiker heeft de mogelijkheid om de gebruikte apparatuur, in de verhouding van een op een, gratis in te leveren bij de aankoop van een nieuw apparaat.

Voor nadere informatie over de inzamelingspunten van te slopen apparatuur, wordt het aangeraden contact op te nemen met de eigen woongemeente, de plaatselijke dienst voor afvalverwerking of de winkel waar het apparaat is gekocht. Het is de verantwoordelijkheid van de gebruiker om de afdanking volgens de geldende normen uit te voeren en het niet nakomen van de wettelijke bepalingen kan gestraft worden.

De juiste afdanking van dit product draagt bij aan het beschermen van het milieu, de natuurlijke bronnen en de menselijke gezondheid.



Intertek

BORTSKAFFELSE

Bortskaffelse af brugte elektriske og elektroniske apparater for privatpersoner i EU.

Symbolet WEEE på dette produkt angiver, at produktet ikke må bortskaffes sammen med almindeligt husholdningsaffald, men skal afhentes ved "særskilt indsamling". Den private bruger har mulighed for at aflevere det brugte apparat gratis hos forhandleren ved køb af et nyt i forholdet et til et.

Hvis du vil have flere oplysninger om indsamlingspunkter for kasserede apparater, anbefales det, at du kontakter din bopælskommune, din lokale affaldsservice eller genbrugsstation eller butikken, hvor du har købt produktet. Det er brugerens ansvar at sørge for bortskaffelse i henhold til den gældende lovgivning, og manglende overholdelse af lovens bestemmelser kan medføre bødestraf.

Den korrekte bortskaffelse af dette produkt bidrager til at beskytte miljøet, de naturlige ressourcer og menneskers helbred.

ΠΕΡΙΕΧΟΜΕΝΑ

■ ΓΕΝΙΚΟΙ ΚΑΝΟΝΕΣ ΧΡΗΣΗΣ ΤΗΣ ΜΗΧΑΝΗΣ	98	■ ΕΝΔΕΙΞΕΙΣ - ΚΑΤΑΣΤΑΣΗ ΜΗΧΑΝΗΣ	118
■ ΤΕΧΝΙΚΑ ΣΤΟΙΧΕΙΑ	98	■ ΠΡΟΒΛΗΜΑΤΑ - ΑΙΤΙΕΣ - ΑΝΤΙΜΕΤΩΠΙΣΗ.....	119
■ ΜΕΡΗ ΤΗΣ ΜΗΧΑΝΗΣ.....	100	■ ΑΠΟΡΡΙΨΗ.....	121
■ ΣΗΜΑΝΤΙΚΑ ΜΕΤΡΑ ΑΣΦΑΛΕΙΑΣ	101		
■ ΕΓΚΑΤΑΣΤΑΣΗ ΚΑΙ ΑΡΧΙΚΗ ΛΕΙΤΟΥΡΓΙΑ ΤΗΣ ΜΗΧΑΝΗΣ	107		
■ ΠΑΡΑΣΚΕΥΗ ΚΑΦΕ.....	108		
■ ΣΥΜΒΟΥΛΕΣ.....	110		
■ ΡΥΘΜΙΣΗ ΠΟΣΟΤΗΤΑΣ ΚΑΦΕ ΣΤΟ ΦΛΙΤΖΑΝΙ	111		
■ ΚΑΘΑΡΙΣΜΟΣ ΚΑΙ ΣΥΝΤΗΡΗΣΗ.....	112		
■ ΑΦΑΛΑΤΩΣΗ.....	113		
■ ΠΕΡΙΟΡΙΣΜΟΙ ΕΓΓΥΗΣΗΣ	117		

КРАТКИЙ ОБЗОР

■ ОБЩИЕ ПРАВИЛА ПО ЭКСПЛУАТАЦИИ МАШИНЫ	98	■ СИГНАЛЫ СОСТОЯНИЯ МАШИНЫ.....	118
■ ТЕХНИЧЕСКИЕ ХАРАКТЕРИСТИКИ.....	98	■ ПРОБЛЕМА — ПРИЧИНА — РЕШЕНИЕ.....	120
■ ЧАСТИ МАШИНЫ	100	■ УТИЛИЗАЦИЯ	121
■ ВАЖНЫЕ МЕРЫ ПРЕДОСТОРОЖНОСТИ	101		
■ УСТАНОВКА И ПЕРВОЕ ВКЛЮЧЕНИЕ МАШИНЫ.....	107		
■ ПРИГОТОВЛЕНИЕ КОФЕ	108		
■ РЕКОМЕНДАЦИИ	110		
■ РЕГУЛИРОВКА КОЛИЧЕСТВА КОФЕ В ЧАШКЕ.....	111		
■ ЧИСТКА И ТЕХНИЧЕСКОЕ ОБСЛУЖИВАНИЕ.....	112		
■ УДАЛЕНИЕ НАКИПИ	113		
■ УСЛОВИЯ ГАРАНТИИ	117		

ΜΕΡΗ ΤΗΣ ΜΗΧΑΝΗΣ

- | | |
|---|--|
| A ΜΟΧΛΟΣ ΑΝΟΙΓΜΑΤΟΣ/ΚΛΕΙΣΙΜΑΤΟΣ ΒΑΣΗΣ ΓΙΑ ΚΑΨΟΥΛΕΣ | H ΠΛΗΚΤΡΟΛΟΓΙΟ ΧΕΙΡΙΣΜΟΥ |
| B ΒΑΣΗ ΓΙΑ ΚΑΨΟΥΛΕΣ (εσωτερική) | H1 ΠΛΗΚΤΡΟ ΚΑΦΕ ΕΣΠΡΕΣΟ |
| C ΑΚΡΟΦΥΣΙΟ ΚΑΦΕ | H2 ΠΛΗΚΤΡΟ ΜΕΓΑΛΗΣ ΠΟΣΤΟΤΗΤΑΣ ΚΑΦΕ |
| D ΣΥΡΤΑΡΙ ΣΥΛΛΟΓΗΣ ΓΙΑ ΧΡΗΣΙΜΟΠΟΙΗΜΕΝΕΣ ΚΑΨΟΥΛΕΣ (υγρά υπολείμματα τέλους παροχής) | H3 ΕΝΔΕΙΚΤΙΚΗ ΛΥΧΝΙΑ ΚΑΤΑΣΤΑΣΕΩΝ ΜΗΧΑΝΗΣ |
| E ΕΠΙΦΑΝΕΙΑ ΣΤΗΡΙΞΗΣ ΓΙΑ ΦΛΙΤΖΑΝΑΚΙ ΕΣΠΡΕΣΟ / ΕΠΙΦΑΝΕΙΑ ΣΤΗΡΙΞΗΣ ΓΙΑ ΚΟΥΠΑ | I ΕΠΙΦΑΝΕΙΑ ΤΟΠΟΘΕΤΗΣΗΣ ΦΛΙΤΖΑΝΙΩΝ |
| F ΔΟΧΕΙΟ ΝΕΡΟΥ | L ΚΑΛΩΔΙΟ ΤΡΟΦΟΔΟΣΙΑΣ |
| G ΠΑΡΑΘΥΡΑ ΕΛΕΓΧΟΥ ΣΤΑΘΜΗΣ ΝΕΡΟΥ / ΛΑΒΗ ΕΞΑΓΩΓΗΣ ΔΟΧΕΙΟΥ | M ΠΙΝΑΚΙΔΑ ΤΕΧΝΙΚΩΝ ΧΑΡΑΚΤΗΡΙΣΤΙΚΩΝ (κάτω από την βάση) |
| | N ΓΕΝΙΚΟΣ ΔΙΑΚΟΠΤΗΣ |

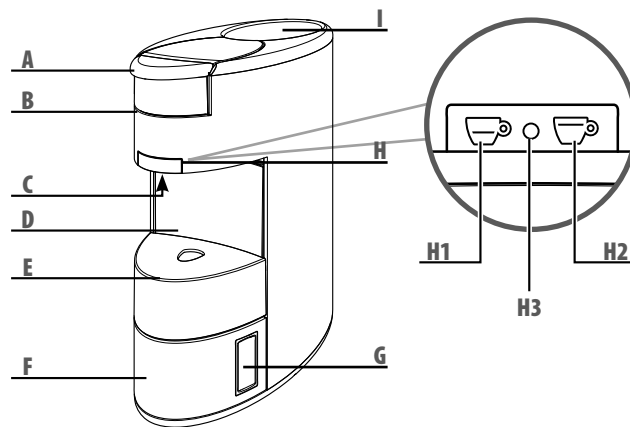

ЧАСТИ МАШИНЫ

- | | |
|--|---|
| A РЫЧАГ ОТКРЫТИЯ/ЗАКРЫТИЯ ОТДЕЛЕНИЯ ДЛЯ КАПСУЛ | G ОКНО КОНТРОЛЯ УРОВНЯ ВОДЫ /ЗАХВАТ ДЛЯ ИЗЪЯТИЯ БАКА |
| B ОТДЕЛЕНИЕ ДЛЯ КАПСУЛ (внутреннее) | H КОМАНДНАЯ КЛАВИАТУРА |
| C УСТРОЙСТВО ПОДАЧИ КОФЕ | H1 КНОПКА КОФЕ ЭСПРЕССО |
| D ПОДДОН ДЛЯ СБОРА ИСПОЛЬЗОВАННЫХ КАПСУЛ (остатков жидкостей по окончании подачи) | H2 КНОПКА КОФЕ ЛУНГО |
| E ПОДСТАВКА ДЛЯ ЧАШКИ ДЛЯ ЭСПРЕССО / ПОДСТАВКА ДЛЯ КРУЖКИ | H3 СИГНАЛЬНЫЙ СВЕТОДИОД СОСТОЯНИЯ МАШИНЫ |
| F БАК ДЛЯ ВОДЫ | I ПОДСТАВКА ДЛЯ ЧАШЕК |
| | L ШНУР ПИТАНИЯ |
| | M ТАБЛИЧКА С ДАННЫМИ (на основании) |
| | N ГЛАВНЫЙ ВЫКЛЮЧАТЕЛЬ |

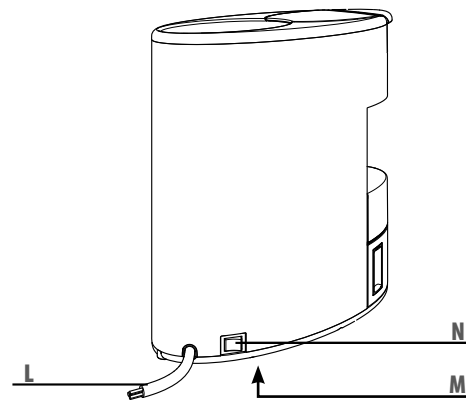

ΣΗΜΑΝΤΙΚΑ ΜΕΤΡΑ ΑΣΦΑΛΕΙΑΣ

Για τη χρήση ηλεκτρικών συσκευών πρέπει να ακολουθείτε πάντα τα παρακάτω μέτρα ασφαλείας.

Χρήση της συσκευής

- Διαβάστε τις οδηγίες.
- Η μηχανή κατασκευάστηκε για να φτιάχνει «καφέ espresso»: προσοχή να μην καείτε από τη θερμοκρασία του νερού ή από ενδεχόμενη λανθασμένη χρήση της μηχανής.
- Η συσκευή προορίζεται για οικιακή χρήση καθώς και για παρόμοιες εφαρμογές όπως:
 - ο Κουζίνες για προσωπικό καταστημάτων, γραφεία και χώρους εργασίας.
 - ο Εγκαταστάσεις αγροτουρισμού.

- ο Πελάτες ξενοδοχείων, μοτέλ και άλλων καταλυμάτων.
- ο Εγκαταστάσεις τύπου διαμονή & πρωινό (bed & breakfast).
- Χρησιμοποιείτε τη συσκευή μόνο για την προβλεπόμενη χρήση. Κάθε άλλη χρήση απαγορεύεται και πρέπει να θεωρείται λανθασμένη και κατά συνέπεια επικίνδυνη.
- Ενεργοποιήστε την μηχανή αποκλειστικά και μόνο για το διάστημα που την χρησιμοποιείτε και έπειτα απενεργοποιήστε την γυρνώντας τον γενικό διακόπτη στο «0» (Εικ. 1) και αποσυνδέοντας την πρίζα.

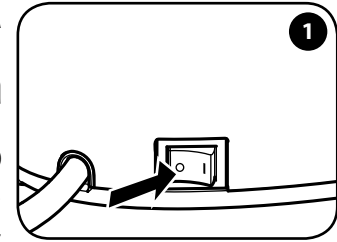
**ВАЖНЫЕ МЕРЫ ПРЕДОСТОРОЖНОСТИ**

При использовании электрических приборов необходимо соблюдать следующие меры предосторожности.

Использование машины

- Прочитайте все инструкции.
- Данная машина предназначена для приготовления кофе эспрессо: будьте осторожны, чтобы не обжечься струями воды или в результате неправильного обращения с машиной.
- Данный прибор предназначен для домашнего использования или аналогичных сфер применения, например:
 - ο на кухне для работников магазинов, офисов и других рабочих обстановках;

- ο в агроусадьбах;
- ο для постояльцев гостиниц, мотелей и других видах жилых домов;
- ο в апартаментах bed & breakfast.
- Используйте данный прибор только по назначению. Использование в любых других целях является неправильным и поэтому опасным.
- Прибор следует оставлять включенным только на время использования, после чего его следует отключить, для этого главный выключатель необходимо установить в положение «0» (Рис. 1) и достать вилку шнура питания из сетевой розетки.
- Не прикасайтесь к горячей поверхности. Вы можете получить

ΣΗΜΑΝΤΙΚΑ ΜΕΤΡΑ ΑΣΦΑΛΕΙΑΣ

- Ποτέ μην αγγίζετε καυτές επιφάνειες. Η ροή του νερού/καφέ της μηχανής μπορεί να προκαλέσει εγκαύματα.
- Η συσκευή να μην χρησιμοποιείται από άτομα (και παιδιά) με κινητικά ή διανοητικά προβλήματα ή από άτομα που δεν διαθέτουν την απαραίτητη εμπειρία και ικανότητα, εκτός εάν βρίσκονται υπό την επίβλεψη ενός υπεύθυνου για την ασφάλειά τους και εκτός εάν εκπαιδεύονται για τη χρήση της συσκευής.
- Μην επιτρέπετε στα παιδιά να παίζουν με τη συσκευή.
- Οι εργασίες καθαρισμού και συντήρησης δεν πρέπει να γίνονται από παιδιά, εκτός και αν είναι μεγαλύτερα των 8 ετών και εποπτεύονται. Κρατήστε τη συσκευή και το καλώδιο της μακριά από παιδιά μικρότερα των 8 ετών.
- Να χρησιμοποιείτε τη συσκευή σε κλειστούς χώρους μακριά από εξωτερικούς ατμοσφαιρικούς παράγοντες. Μην χρησιμοποιείτε σε εξωτερικούς χώρους.
- Για να προστατευτείτε από φωτιά, ηλεκτροπληξία ή τραυματισμό μην τοποθετείτε το καλώδιο, την πρίζα και το σώμα της μηχανής κοντά σε νερό ή άλλα υγρά.
- Μην τοποθετείτε τη συσκευή πάνω σε εστίες ηλεκτρικές ή φυσικού αερίου ή μέσα σε ζεστό φούρνο.
- Η χρήση εξαρτημάτων που δεν συνιστώνται από τον κατασκευαστή μπορούν να προκαλέσουν ηλεκτροπληξία ή τραυματισμό.
- Πριν αποσυνδέσετε την πρίζα βεβαιωθείτε ότι ο γενικός διακόπτης βρίσκεται στη θέση «0» (Εικ. 1).

ВАЖНЫЕ МЕРЫ ПРЕДОСТОРОЖНОСТИ

- ожоги, когда машина выполняет подачу воды/кофе.*
- *Данный прибор не предназначен для использования лицами (включая детей) с ограниченными физическими, умственными или сенсорными способностями, а также лицами, не имеющими достаточного опыта и/или квалификации, если они не обучены пользоваться машиной лицом, ответственным за их безопасность, либо не находятся под его присмотром.*
 - *Не оставляйте детей без присмотра и не позволяйте им играть с прибором.*
 - *Операции чистки и технического обслуживания не должны выполняться детьми, если они не старше 8 лет и не находятся под присмотром. Держать прибор и соответствующий шнур вне досягаемости детей младше 8 лет.*
 - *Пользоваться прибором можно только в закрытых и защищенных от воздействия атмосферных явлений помещениях. Не использовать на открытом воздухе.*
 - *Для предотвращения возгорания, удара электрическим током или получения травм, не погружайте кабель, вилку или корпус машины в воды, или другие жидкости.*
 - *Не ставьте прибор на поверхность электрических или газовых плит, или внутрь горячей духовки.*
 - *Использование принадлежностей, отличных от рекомен-*

ΣΗΜΑΝΤΙΚΑ ΜΕΤΡΑ ΑΣΦΑΛΕΙΑΣ

- Μην αποσυνδέετε την πρίζα τραβώντας την από το καλώδιο και μην την αγγίζετε με βρεγμένα χέρια.
- Μην μετακινείτε τη μηχανή του καφέ τραβώντας την από το καλώδιο.
- Για να αποφύγετε τον κίνδυνο τραυματισμού μην αφήνετε το καλώδιο να κρέμεται από τον πάγκο ή το τραπέζι γιατί τα μικρά παιδιά μπορεί να σκοντάψουν.
- Σε περίπτωση πυρκαγιάς χρησιμοποιείτε πυροσβεστήρες διοξειδίου του άνθρακα (CO₂). Μην χρησιμοποιείτε νερό ή πυροσβεστήρες σκόνης.
- Οι σχάρες εξαερισμού που βρίσκονται στη βάση της συσκευής να μην εμποδίζονται.

Εγκατάσταση της συσκευής

- Διαβάστε προσεκτικά τις οδηγίες.
- Ποτέ μην εγκαθιστάτε τη μηχανή σε χώρο όπου η θερμοκρασία μπορεί να είναι κατώτερη ή ίση με 0° Κελσίου (αν το νερό παγώσει η συσκευή μπορεί να καταστραφεί) ή σε συνθήκες θερμοκρασίας ανώτερης των 40° Κελσίου.
- Βεβαιωθείτε ότι η τάση του ηλεκτρικού δικτύου αντιστοιχεί σε αυτή που αναγράφεται στην ετικέτα τεχνικών χαρακτηριστικών της συσκευής. Συνδέστε τη συσκευή μόνο σε πρίζα ρεύματος που διαθέτει τουλάχιστον **6 A**, για μοντέλα που τροφοδοτούνται με **230 Vεν**, και τουλάχιστον **15 A**, για τα μοντέλα με **120 Vεν** με επαρκή γείωση.
- Σε περίπτωση που η ηλεκτρική πρίζα και το φις της συσκευής

ВАЖНЫЕ МЕРЫ ПРЕДОСТОРОЖНОСТИ

дованных производителем, может привести к возгоранию, удару электрическим током или причинению вреда здоровью.

- *Перед выключением машины необходимо убедиться в том, что главный выключатель находится в положении «0» (Рис.1).*
- *Для извлечения штепсельной вилки из розетки не тяните за шнур и не касайтесь вилки мокрыми руками.*
- *Не перемещайте и не тяните машину за шнур питания.*
- *Чтобы снизить вероятность получения травм, не оставляйте шнур питания свисающим со стола или барных стоек, за который дети могут потянуть или случайно наткнуться.*
- *В случае возникновения пожара следует воспользоваться*

углекислотными огнетушителями (CO₂). Не используйте для этого воду или порошковые огнетушители.

- *Запрещается закрывать вентиляционные отверстия, расположенные на основании прибора.*

Установка машины

- *Внимательно прочитайте все инструкции.*
- *Не устанавливайте машину в помещении, температура воздуха в котором может опуститься до 0 °C и ниже (замерзшая вода может привести к поломке прибора) или превысить 40 °C.*
- *Убедитесь, что напряжение электрической сети соответствует*

ΣΗΜΑΝΤΙΚΑ ΜΕΤΡΑ ΑΣΦΑΛΕΙΑΣ

- δεν ταιριάζουν, αντικαταστήστε το φως με ένα άλλο κατάλληλο σε εξουσιοδοτημένο κέντρο εξυπηρέτησης.
- Τοποθετήστε τη συσκευή πάνω σε πάγκο εργασίας μακριά από βρύσες και νιπτήρες.
- Αφού αφαιρέσετε τη συσκευασία, βεβαιωθείτε για την ακεραιότητα της συσκευής πριν την εγκαταστήσετε.
- Κρατήστε μακριά από τα παιδιά τα υλικά της συσκευασίας.

Καθαρισμός της συσκευής

- Αποσυνδέστε την ηλεκτρική πρίζα όταν καθαρίζετε.
- Αφήστε τη συσκευή να κρυώσει πριν την καθαρίσετε.
- Βγάλτε το δοχείο νερού τραβώντας ελαφρά προς τα επάνω και

- στη συνέχεια προς τα έξω.
- Καθαρίστε το σώμα της μηχανής και τα εξαρτήματα με ένα βρεγμένο πανί και στεγνώστε με στεγνό και μαλακό πανί. Δεν συνιστάται η χρήση απορρυπαντικών.
- Μην ρίχνετε μεγάλες ποσότητες νερού στη συσκευή και μην τη βυθίζετε στο νερό.

Σε περίπτωση βλάβης της συσκευής

Μην χρησιμοποιείτε τη συσκευή εάν το καλώδιο ή το φως έχουν υποστεί βλάβη ή εάν η συσκευή παρουσιάζει ενδείξεις κακής λειτουργίας ή εάν έχει υποστεί βλάβη. Μεταφέρετε τη συσκευή στο πιο κοντινό εξουσιοδοτημένο κέντρο τεχνικής υποστήριξης για να γίνει

ВАЖНЫЕ МЕРЫ ПРЕДОСТОРОЖНОСТИ

- требованиям, указанным в табличке с основными данными. Прибор можно подключать только к сетевой розетке с номинальным током 6 А для моделей с питанием от сети 230 В переменного тока и 15 А для моделей с питанием от сети 120 В переменного тока, которая имеет надлежащее заземление.*
- *В случае несоответствия между сетевой розеткой и штепсельной вилкой прибора, обратитесь в авторизованный сервисный центр для замены на вилку подходящего типа.*
- *Установите прибор на рабочей поверхности вдали от водопроводных кранов и кухонных моек.*
- *После снятия упаковки, и перед тем, как устанавливать*

- прибор, необходимо проверить его целостность.*
- *Не оставляйте упаковочный материал в зонах, доступных для детей.*

Чистка машины

- *Чистку машину можно производить только после извлечения вилки шнура питания из розетки.*
- *Перед началом чистки необходимо дать машине остыть.*
- *Достаньте бак для воды, осторожно потянув его сначала вверх, а затем наружу.*
- *Удалите загрязнения с корпуса и принадлежностей сначала влажной тряпкой, затем протрите сухой неабразивной*

ΣΗΜΑΝΤΙΚΑ ΜΕΤΡΑ ΑΣΦΑΛΕΙΑΣ

ο έλεγχος ή η επισκευή.

Εάν το καλώδιο τροφοδοσίας έχει υποστεί βλάβη, πρέπει να αντικατασταθεί από τον κατασκευαστή ή από το αντίστοιχο κέντρο τεχνικής υποστήριξης.

Σε περίπτωση βλάβης ή κακής λειτουργίας της συσκευής, απενεργοποιήστε την και μην προσπαθήσετε να την επισκευάσετε. Για τυχόν επισκευές, απευθυνθείτε αποκλειστικά και μόνο στο εξουσιοδοτημένο Κέντρο Τεχνικής Υποστήριξης της Αντιπροσωπείας και ζητήστε τη χρήση αυθεντικών ανταλλακτικών. Σε περίπτωση που αγνοήσετε τα παραπάνω, διακινδυνεύετε την ακεραιότητα της συσκευής και χάνετε το δικαίωμα στην εγγύηση.

Λανθασμένος τρόπος χρήσης της συσκευής

- Ο κατασκευαστής δεν θεωρείται υπεύθυνος για τυχόν ατυχήματα που μπορεί να προκληθούν από έλλειψη της γείωσης ή από την παράλειψη τήρησης των νόμων που ισχύουν για την εγκατάσταση γείωσης.
- Ο κατασκευαστής δεν θεωρείται υπεύθυνος για τυχόν βλάβες που μπορεί να προκληθούν από λανθασμένη, ανάρμοστη ή παράλογη χρήση.

ВАЖНЫЕ МЕРЫ ПРЕДОСТОРОЖНОСТИ

тканью. Не рекомендуется использовать моющие средства.

- Не допускайте попадания на прибор больших струй воды, а также частичного либо полного погружения в воду.

В случае неисправности машины

Не пользуйтесь прибором, если шнур или вилка повреждены, машина неисправна либо имеет какие-либо повреждения. Отнесите прибор в ближайший авторизованный сервисный центр для осмотра, ремонта или проверки правильной работы.

Если шнур питания поврежден, необходимо заменить его, обратившись к производителю или в его сервисный центр.

В случае повреждения или неисправности прибора его необходимо

выключить и не предпринимать самостоятельного ремонта. Ремонт может выполняться только в авторизованном сервисном центре производителя и только с использованием оригинальных запасных частей. Несоблюдение изложенных выше требований может оказать влияние на безопасность прибора и привести к аннулированию гарантии.

Неправильное использование прибора

- Производитель не несет ответственности за несчастные случаи, произошедшие в результате отсутствующей или несоответствующей требованиям действующего законодательства системы заземления.

Οδηγίες για το καλώδιο τροφοδοσίας

- a) Παρέχεται ένα κοντό καλώδιο τροφοδοσίας με σκοπό τη μείωση του κινδύνου να μπλέξετε ή να σκοντάψετε στο μακρύτερο καλώδιο.
- b) Διατίθενται καλώδια επέκτασης και μπορούν να χρησιμοποιηθούν αν προσέχετε.
- c) Αν χρησιμοποιείτε καλώδιο επέκτασης:
 - 1) Τα ηλεκτρικά χαρακτηριστικά στη σήμανση του καλωδίου επέκτασης πρέπει να καλύπτουν τουλάχιστον τα ονομαστικά χαρακτηριστικά της συσκευής.

- 2) Εάν η συσκευή είναι γειωμένου τύπου, το καλώδιο επέκτασης θα πρέπει να είναι του τύπου με 3 σύρματα με γείωση.
- 3) Το μακρύτερο καλώδιο πρέπει να τακτοποιηθεί έτσι ώστε να μην πέφτει από τον πάγκο ή το τραπέζι όπου μπορεί να το τραβήξουν από παιδιά ή να σκοντάψει κάποιος επάνω του.

ΠΡΟΣΟΧΗ: ΦΥΛΑΞΤΕ ΤΙΣ ΠΑΡΟΥΣΕΣ ΟΔΗΓΙΕΣ

- *Производитель не несет ответственности за ущерб, причиненный вследствие неправильного, ошибочного или неблагоразумного использования прибора.*

Инструкции для шнура питания

- a) *Короткий шнур питания должен поставляться для уменьшения рисков, связанных с запутыванием или спотыканием через более длинный шнур.*
- b) *Удлинительные шнуры могут быть использованы при соблюдении осторожности в их применении.*

- c) *При использовании удлинительного шнура:*
 - 1) *Обозначенные электрические параметры удлинительного шнура должны быть не меньше электрических параметров прибора;*
 - 2) *Если прибор заземленного типа, удлинительный шнур должен быть 3-проводным заземленным шнуром;*
 - 3) *Более длинный шнур должен быть расположен таким образом, чтобы он не свисал со столешницы или поверхности стола, где его могут потянуть дети или споткнутся через него.*

ВНИМАНИЕ: СОХРАНЯЙТЕ ЭТИ ИНСТРУКЦИИ.

ΕΓΚΑΤΑΣΤΑΣΗ ΚΑΙ ΑΡΧΙΚΗ ΛΕΙΤΟΥΡΓΙΑ ΤΗΣ ΜΗΧΑΝΗΣ УСТАНОВКА И ПЕРВОЕ ВКЛЮЧЕНИЕ МАШИНЫ

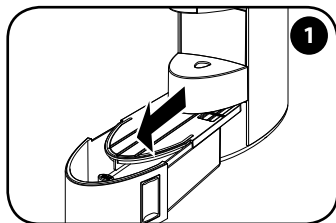

Βγάλτε τελείως το δοχείο νερού χρησιμοποιώντας τα ειδικά πλαϊνά παράθυρα.

Полностью вынуть бак для воды, используя специальные боковые окошки.

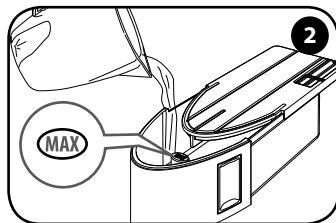

Πλύνετε και στεγνώστε καλά. Γεμίστε το με φρέσκο πόσιμο νερό μέχρι τη στάθμη MAX.

Хорошо промойте и прополощите. Заполните его свежей питьевой водой до уровня MAX.

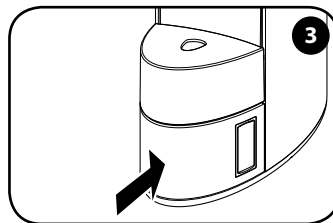

Βάλτε μέχρι τέρμα το δοχείο στη μηχανή.

Полностью вставьте бак в машину.

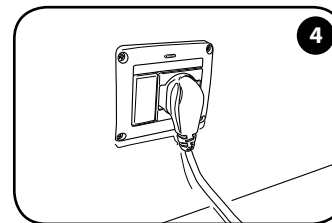

Βάλτε το φις στην πρίζα.

Вставьте вилку в розетку.

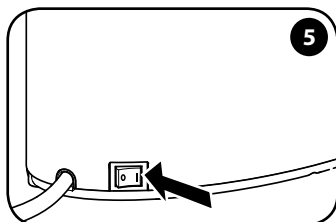

Γυρίστε τον γενικό διακόπτη στη θέση «I» για να ανάψετε τη μηχανή.

Чтобы включить машину, установите главный выключатель в положение «I».

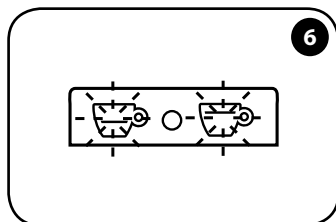

Τα κουμπιά ☺, ☹ αναβοσβήνουν, η ενδεικτική λυχνία ○ παραμένει αναμμένη σταθερά για 15 sec και μετά σβήνει: φάση θέρμανσης.

Кнопки ☺, ☹ мигают, светодиод ○ горит непрерывно в течение 15 секунд, а затем гаснет: фаза подогрева.

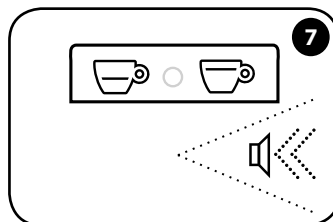

Μια ηχητική ένδειξη υποδεικνύει ότι η μηχανή είναι έτοιμη για χρήση. Τα κουμπιά ☺ και ☹ ανάβουν σταθερά. Η ενδεικτική λυχνία ○ είναι σβηστή.

Акустический сигнал указывает, что кофемашина готова к использованию. Кнопки ☺ и ☹ горят ровным светом. Светодиод ○ потух.

Μετά από 30 λεπτά αδράνειας η μηχανή μπαίνει αυτόματα σε κατάσταση Power Save, εξοικονόμησης ενέργειας και τα κουμπιά ☺ και ☹ αναβοσβήνουν αργά. Για την εκ νέου ενεργοποίηση της μηχανής πατήστε ένα από τα δύο κουμπιά.

Через 30 минут простоя машина автоматически переходит в энергосберегающий режим. Кнопки ☺ и ☹ медленно мигают. Для повторного включения машины нажмите любую из двух кнопок.

Σημείωση: στην αρχική ενεργοποίηση και σε περίπτωση αδράνειας για πολλές μέρες, αφού τοποθετήσετε ένα δοχείο επαρκούς χωρητικότητας κάτω από το ακροφύσιο, συνιστάται η παροχή τουλάχιστον μισού δοχείου νερού με την μηχανή χωρίς κάψουλες.

Примечание: при первом включении, а также в случае если машина не использовалась в течение нескольких дней, после установки под устройством подачи подходящей емкости рекомендуется выполнить подачу хотя бы половины бака воды, не используя капсулы.

ΠΑΡΑΣΚΕΥΗ ΚΑΦΕ ПРИГОТОВЛЕНИЕ КОФЕ

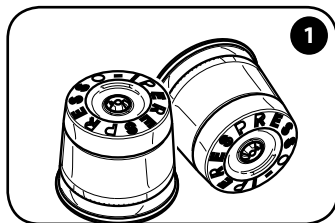

1

Χρησιμοποιείτε μόνο κάψουλες L'orpresspresso για οικιακή χρήση.

Используйте только капсулы L'orpresspresso для домашнего пользования.

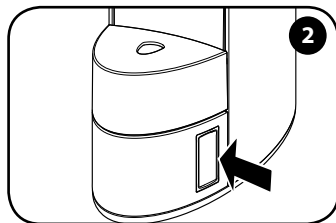

2

Ελέγξτε τη στάθμη του νερού από τα ειδικά παράθυρα.

Проверьте уровень воды через специальные окна.

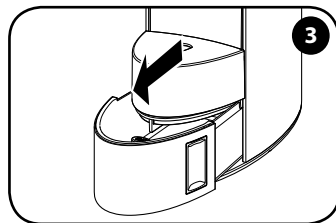

3

Βγάλετε το δοχείο μέχρι το σημείο ασφάλισης.

Выньте бак для воды до положения блокировки.

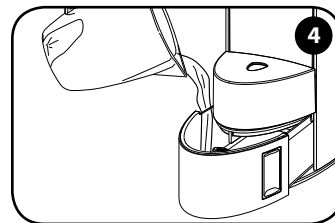

4

Γεμίστε το με φρέσκο πόσιμο νερό μέχρι τη στάθμη MAX.

Заполните его свежей питьевой водой до уровня MAX.

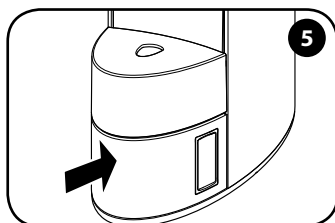

5

Βάλτε μέχρι τέρμα το δοχείο στη μηχανή.

Полностью вставьте бак в машину.

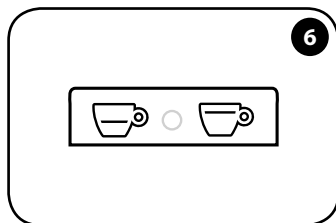

6

Τα κουμπιά ☕ και ☕ ανάβουν σταθερά. Η ενδεικτική λυχνία ○ είναι σβηστή.

Кнопки ☕ и ☕ горят ровным светом. Светодиод ○ потух.

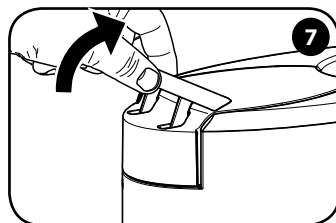

7

Απασφαλίστε τον μοχλό.

Разблокируйте рычаг.

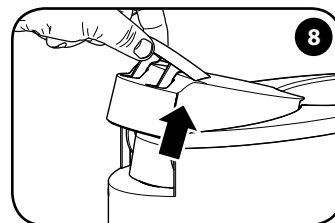

8

Ανασηκώστε τον μοχλό.

Поднимите рычаг.

Το δοχείο νερού σας επιτρέπει να το γεμίσετε χωρίς να πρέπει να το βγάλετε τελείως από τη θέση του διατηρώντας τη δυνατότητα παροχής καφέ. Η θέση για το γέμισμα υποδεικνύεται από μια ελαφριά αντίσταση στο άνοιγμα στη μέση περίπου της διαδρομής. Δεν μπορούν να χρησιμοποιηθούν άλλοι τύποι κάψουλας επειδή ενδέχεται να προξενήσουν ζημία στη μηχανή. Σημείωση: αν υπάρχει μια κάψουλα στη βάση, θα βγει αυτόματα με το άνοιγμα της βάσης. Η κάψουλα πρέπει να μπαίνει στη βάση εύκολα, σε αντίθετη περίπτωση βγάλτε την και τοποθετήστε την σωστά.

Бак для воды позволяет наполнение без необходимости полностью вынимать его из гнезда, сохраняя возможность подавать кофе. Положение для наполнения обозначается легким противодействием скольжению приблизительно на середине хода. Другие типы капсул использовать нельзя, поскольку они могут повредить машину. Примечание: если в отделении присутствует капсула, она будет автоматически удалена при открытии самого отделения. Капсула должна легко входить в отделение; в противном случае ее необходимо достать и вставить правильно.

ΠΑΡΑΣΚΕΥΗ ΚΑΦΕ ПРИГОТОВЛЕНИЕ КОФЕ

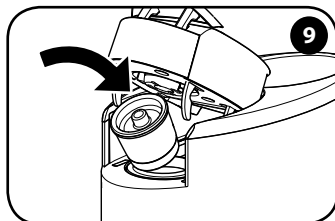

Τοποθετήστε την κάψουλα.
Вставьте капсулу.

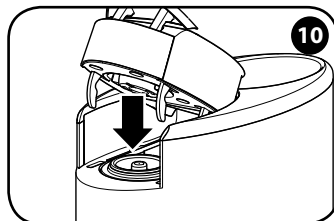

Κατεβάστε το κινητό μέρος.
Опустите подвижную часть.

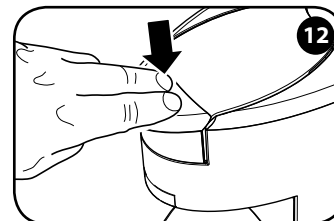
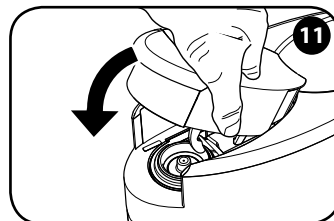

Ασφαλίστε κατεβάζοντας τον μοχλό.
Заблокируйте, опустив рычаг.

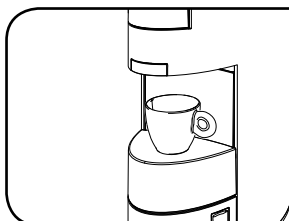

Τοποθετήστε το φλιτζανάκι για εσπρέσο.
Поставьте чашку для эспрессо.

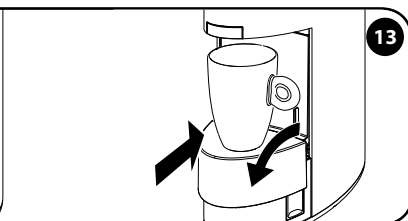

Ή κατεβάστε την επιφάνεια στήριξης φλιτζανιών και τοποθετήστε ένα μεγάλο φλιτζάνι ή μια κύππα.
Или опустите подставку для чашки и поставьте большую кружку или чашку.

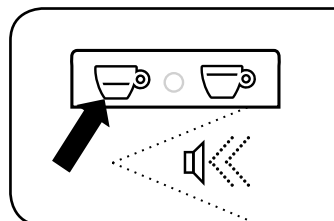

Πατήστε ☞ για την παροχή ενός εσπρέσο.
Нажмите ☞ для подачи порции эспрессо.

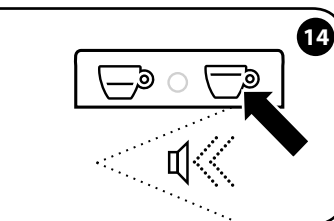

Ή πατήστε ☞ για παροχή μεγάλης ποσότητας καφέ.
Или нажмите ☞ для подачи кофе лунго.

Προσοχή: βεβαιωθείτε ότι η βάση για κάψουλες είναι κλειστή σωστά πριν πατήσετε το κουμπί για την παροχή καφέ.

Внимание: перед нажатием кнопки подачи кофе, необходимо убедиться, что отделение для капсул закрыто правильно.

ΠΑΡΑΣΚΕΥΗ ΚΑΦΕ ПРИГОТОВЛЕНИЕ КОФЕ

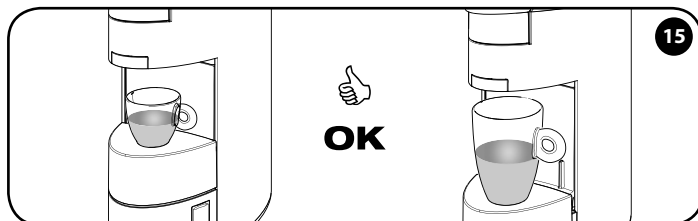

Η παροχή ολοκληρώνεται αυτόματα.

Подача будет завершена автоматически.

Περιμένετε να ανάψουν σταθερά τα κουμπιά ☞ και ☞ πριν παρασκευάσετε τον επόμενο καφέ.

Перед приготовлением следующего кофе, дождитесь пока кнопки ☞ и ☞ будут гореть ровным светом.

Αν ο χρήστης θεωρεί την ποσότητα του ροφήματος ανεπαρκή μπορεί να κάνει και άλλο καφέ πατώντας και πάλι το ίδιο κουμπί που μόλις χρησιμοποίησε, χωρίς να αλλάξει κάψουλα. Για διακοπή της παροχής πρέπει να πατήσετε και πάλι το ίδιο κουμπί.

Προσοχή: σε κάθε περίπτωση η παροχή θα σταματήσει αυτόματα μετά από περίπου 70 δευτερόλεπτα, αλλά σε αυτή την περίπτωση μπορεί ο καφές να ξεχειλίσει από το φλιτζανάκι. Σημείωση: η παροχή ενός μεγάλου εσπρέσο μπορεί να έχει σαν αποτέλεσμα να ξεχειλίσει το φλιτζανάκι αν αυτό δεν είναι αρκετά μεγάλο.

Если количество напитка недостаточно, можно подать дополнительный кофе, нажимая снова на только что использованную кнопку, не заменяя капсулу. Для остановки подачи, необходимо еще раз нажать на ту же кнопку.

Внимание: в любом случае подача закончится автоматически приблизительно после 70 секунд, но в таком случае может произойти вытекание кофе из чашки. Примечание: подача эспрессо лунго может привести к вытеканию кофе из чашки, если она недостаточно вместительна.

ΣΥΜΒΟΥΛΕΣ

Για να απολαύσετε espresso υψηλής ποιότητας θυμηθείτε να:

- Αλλάζετε καθημερινά το νερό στο δοχείο.
- Είναι προτιμότερο να χρησιμοποιείτε νερό με συνολική σκληρότητα κάτω από 12 γαλλικούς βαθμούς για να διατηρηθούν χαμηλά οι επικαθίσεις στο εσωτερικό της μηχανής.
- Χρησιμοποιείτε ζεστά φλιτζανάκια.

РЕКОМЕНДАЦИИ

Для приготовления качественного эспрессо необходимо:

- Ежедневно менять воду в баке.
- Использовать воду со степенью жесткости ниже 12 французских градусов для уменьшения количества отложений внутри машины.
- Использовать горячие чашки.

ΡΥΘΜΙΣΗ ΠΟΣΟΤΗΤΑΣ ΚΑΦΕ ΣΤΟ ΦΛΙΤΖΑΝΙ РЕГУЛИРОВКА КОЛИЧЕСТВА КОФЕ В ЧАШКЕ

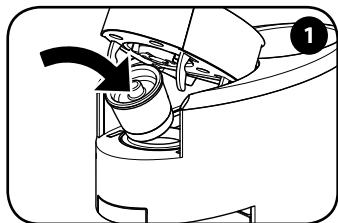

Τοποθετήστε την κάψουλα.

Вставьте капсулу.

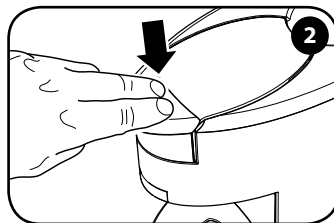

Ασφαλίστε κατεβάζοντας τον μοχλό.

Заблокируйте, опустив рычаг.

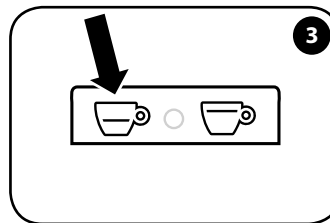

Κρατήστε πατημένο το κουμπί ☕ ή ☕ για να αποθηκεύσετε την ποσότητα στο φλιτζάνι για τον καφέ εσπρέσο ή τη μεγάλη ποσότητα καφέ, σε όλη τη διάρκεια της παροχής.

Нажать и удерживать кнопку ☕ или ☕, чтобы запрограммировать объем кофе эспрессо или кофе лунго, для всей длительности подачи.

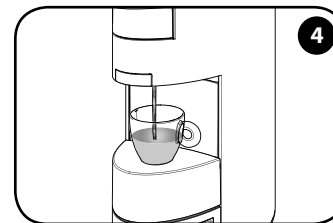

Αφήστε το κουμπί μόλις συμπληρωθεί η ποσότητα καφέ που επιθυμείτε.

Отпустите кнопку при достижении желаемого уровня кофе.

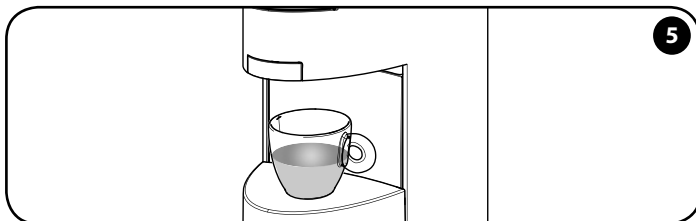

Η στάθμη έχει αποθηκευθεί. Η μηχανή είναι πλέον προγραμματισμένη. Στην επόμενη χρήση του κουμπιού θα παρασχεθεί η ποσότητα καφέ που μόλις αποθηκεύσατε στην μνήμη.

Уровень будет сохранен в памяти. Теперь машина запрограммирована. При следующем использовании кнопки будет подано запрограммированное количество кофе.

Η μηχανή επιτρέπει την ρύθμιση της ποσότητας/όγκου του καφέ που επιθυμείτε στο φλιτζάνι και για τα δύο κουμπιά παροχής ☕ και ☕.
Σημείωση: χάριν απλότητας εξηγείται ο προγραμματισμός μόνο για το κουμπί ☕ για να προγραμματίσετε το κουμπί ☕ εκτελέστε την ίδια διαδικασία πατώντας ☕.

Машина позволяет регулировать количество/объем подаваемого кофе в чашке для обеих кнопок подачи ☕ и ☕.

Примечание: В качестве примера показан порядок программирования только одной кнопки ☕; для программирования кнопки ☕ выполните аналогичную процедуру, нажав ☕.

Οι εργοστασιακές ρυθμίσεις αντικατοπτρίζουν τις μέσες παραμέτρους για την παρασκευή του καλύτερου καφέ illy με τις κάψουλες Iperespresso.

Σημείωση: για την παρασκευή μεγάλης ποσότητας καφέ συνιστάται να χρησιμοποιείτε τις κάψουλες Iperespresso χρώματος μπλε.

Фабричные установки отображают средние параметры для приготовления наилучшего кофе illy из капсул Iperespresso.

Примечание: для приготовления кофе лунго рекомендуется использовать капсулы Iperespresso синего цвета.

ΚΑΘΑΡΙΣΜΟΣ ΚΑΙ ΣΥΝΤΗΡΗΣΗ ЧИСТКА И ТЕХНИЧЕСКОЕ ОБСЛУЖИВАНИЕ

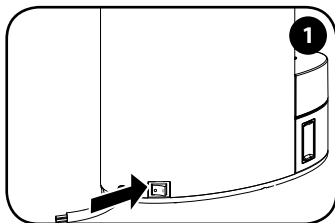

Σβήστε τη μηχανή και βγάλτε το φις από την πρίζα.

Выключите машину и достаньте вилку из розетки.

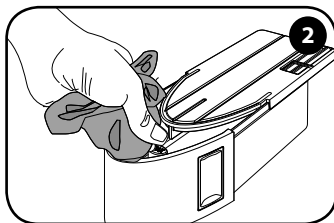

Αφαιρέστε και πλύνετε το δοχείο νερού.

Достаньте и вымойте бак для воды.

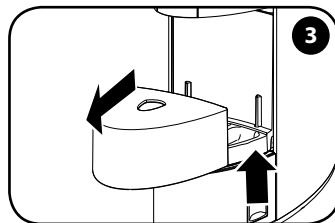

Ανασηκώστε και βγάλτε την επιφάνεια στήριξης φλιτζανιών και πλύνετε την.

Поднимите и достаньте подставку для чашек, и вымойте ее.

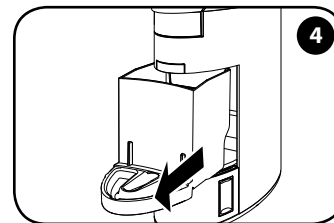

Αφαιρέστε το συρτάρι συλλογής για χρησιμοποιημένες κάψουλες.

Достаньте поддон для сбора использованных капсул.

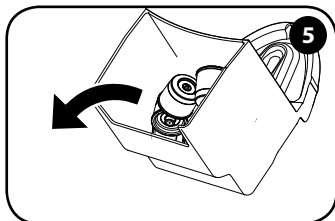

Αφαιρέστε το συρτάρι των υπολειμμάτων (χρησιμοποιημένες κάψουλες/καφέ) και πλύνετε το.

Выбросьте из поддона все остатки (использованные капсулы/кофе) и вымойте поддон.

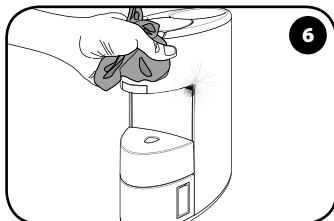

Καθαρίστε το σώμα της μηχανής μόνο με βρεγμένο πανί και λίγο νερό.

Чистите корпус машины только мокрой тряпкой и небольшим количеством воды.

Μη χρησιμοποιείτε το νερό που έχει παραμείνει στο δοχείο νερού για μερικές μέρες, πλύνετε το και γεμίζετε καθημερινά με φρέσκο πόσιμο νερό. Ο καθαρισμός της μηχανής και των εξαρτημάτων της πρέπει να γίνεται τουλάχιστον μια φορά την εβδομάδα. Μη χρησιμοποιείτε αιθυλική αλκοόλη, διαλυτικά, λειαντικά σφουγγαράκια ή/και διαβρωτικές χημικές ουσίες. Μη στεγνώνετε τη μηχανή ή/και τα εξαρτήματά της στον φούρνο μικροκυμάτων ή/ένα συμβατικό φούρνο.

Δεν μπορείτε να πλύνετε τη μηχανή και τα εξαρτήματά της στο πλυντήριο πιάτων.

Не используйте воду, которая находилась в баке в течение нескольких дней; бак необходимо мыть и наполнять свежей питьевой водой ежедневно. Чистка машины и ее компонентов должна выполняться не реже одного раза в неделю. Не используйте этиловый спирт, растворители, абразивные губки и (или) агрессивные химические средства. Не используйте для сушки машины и (или) ее компонентов микроволновую печь и (или) духовку. Машину и ее компоненты нельзя мыть в посудомоечной машине.

ΑΦΑΛΑΤΩΣΗ УДАЛЕНИЕ НАКИПИ

Διαβάστε προσεκτικά όλες τις οδηγίες πριν εκτελέσετε τον κύκλο αφαλάτωσης. Διάρκεια: περίπου 15 λεπτά.

Ο σχηματισμός αλάτων είναι το φυσιολογικό επακόλουθο της χρήσης της μηχανής. Η αφαλάτωση επιτρέπει την βελτιστοποίηση του καθαρισμού και την αφαίρεση των επικαθίσεων αλάτων από το εσωτερικό της. Η μηχανή υποδεικνύει αυτόματα πότε χρειάζεται η αφαλάτωση αναβοσβήνοντας την κίτρινη ενδεικτική λυχνία που βρίσκεται μεταξύ των δύο κουμπιών καφέ . Συνιστάται η αφαλάτωση κάθε 2 μήνες με ειδικό προϊόν για μηχανές του καφέ.

Следует внимательно прочитать все инструкции перед выполнением цикла очистки от накипи. Длительность: примерно 15 минут. Образование накипи является естественным следствием пользования машиной. Удаление накипи позволяет оптимизировать очистку и удалить отложения накипи из внутренних компонентов. Машина автоматически сигнализирует о необходимости удаления накипи: светодиод, расположенный между двух кнопок кофе , будет мигать желтым. Рекомендуется удалять накипь из машины раз в 2 месяца, используя специальное средство для кофемашин.

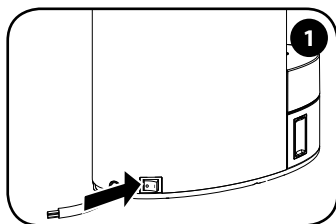

Σβήστε την μηχανή.

Выключите машину.

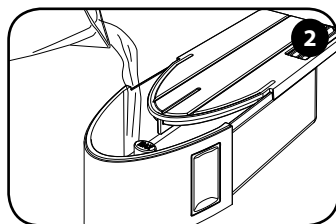

Αφαιρέστε και γεμίστε το δοχείο με φρέσκο πόσιμο νερό έως τη στάθμη MAX.

Достаньте бак и наполните его свежей питьевой водой до уровня MAX.

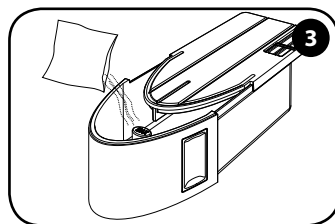

Ρίξτε μέσα στο δοχείο που είναι γεμάτο νερό, το διάλυμα αφαλάτωσης και ανακατέψτε μέχρι να λιώσει εντελώς.

Налейте раствор для удаления накипи в бак, наполненный водой, и размешайте его до полного растворения.

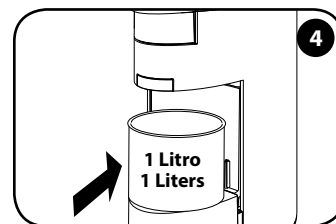

Τοποθετήστε ένα δοχείο με χωρητικότητα τουλάχιστον 1 λίτρο κάτω από το ακροφύσιο του καφέ.

Установите емкость объемом не менее 1 литра под устройство подачи кофе.

Αν ο κύκλος αφαλάτωσης δεν ολοκληρωθεί κανονικά, η μηχανή το υποδεικνύει με τον τρόπο που περιγράφεται στην παράγραφο «ΕΝΔΕΙΞΙΣ - ΚΑΤΑΣΤΑΣΗ ΜΗΧΑΝΗΣ».

ΣΗΜΕΙΩΣΗ: Κατά τη διάρκεια της διαδικασίας αφαλάτωσης αν υπάρξει διακοπή τάσης, μόλις επανέλθει το ρεύμα, ο κύκλος θα ξεκινήσει και πάλι από το σημείο που διακόπηκε.

Μην πιείτε το υγρό που παρέχεται κατά την διαδικασία αφαλάτωσης· η μηχανή μπορεί να χρησιμοποιηθεί για την παροχή καφέ μόνον αφού η διαδικασία αφαλάτωσης ολοκληρωθεί.

Если цикл очистки от накипи не был закончен правильно, машина сигнализирует об этом, как описано в параграфе «СИГНАЛЫ СОСТОЯНИЯ МАШИНЫ».

ΠРИМЕЧАНИЕ: если в ходе процедуры удаления накипи произойдет отключение напряжения сети электропитания, то после его восстановления цикл возобновится с того места, в котором он был прерван.

Запрещается пить жидкость, подаваемую в процессе очистки от накипи; использовать машину для подачи кофе можно только по окончании процесса очистки от накипи.

ΑΦΑΛΑΤΩΣΗ УДАЛЕНИЕ НАКИПИ

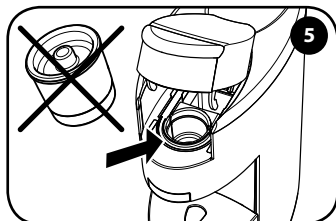

Ανάψτε τη μηχανή και βεβαιωθείτε ότι η βάση για κάψουλες είναι άδεια.

Включить машину и проверить, чтобы отделение для капсул было пустым.

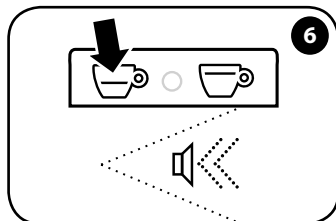

Ενεργοποιήστε τη μηχανή: μέσα σε 15 δευτερόλεπτα από την έναρξη, πατήστε και κρατήστε πατημένο το κουμπί ☕ μέχρι να εκπέμψει 4 ηχητικές ενδείξεις (3 σύντομες και 1 παρατεταμένη). Αφήστε το κουμπί.

Включите машину: в течение 15 секунд с момента включения нажмите и удерживайте нажатой кнопку ☕ до появления 4 звуковых сигналов (3 коротких звука и 1 длинный). Отпустите кнопку.

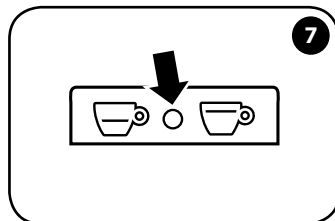

Η ενδεικτική λυχνία ○ ανάβει σταθερά με κίτρινο χρώμα.

Светодиод ○ загорится ровным желтым светом.

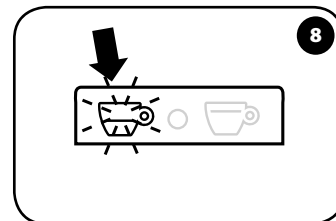

Το κουμπί ☕ αναβοσβήνει αργά. Ο κύκλος αφαλάτωσης μπορεί να ξεκινήσει.

Кнопка ☕ будет медленно мигать. Можно начинать цикл очистки от накипи.

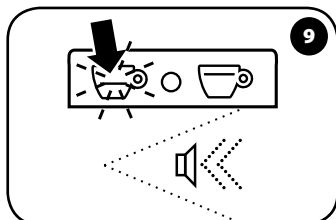

Πατήστε το κουμπί ☕ και αυτό θα αρχίσει να αναβοσβήνει γρήγορα.

Нажмите кнопку ☕ и она начнет быстро мигать.

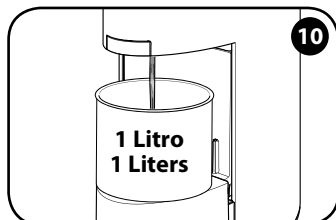

Η μηχανή θα παρέχει νερό με διακοπές από τη μονάδα παρασκευής (διάρκεια 13 λεπτά).

ΠΡΟΣΟΧΗ: το νερό που παρέχεται είναι πολύ ζεστό.

Машина с перерывами будет подавать воду из устройства подачи (длительность 13 минут).
ВНИМАНИЕ: подаваемая вода очень горячая.

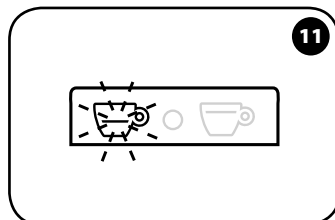

Κατά τη διάρκεια του κύκλου, αναβοσβήνει γρήγορα το κουμπί του καφέ ☕.

Во время цикла кнопка кофе ☕ будет быстро мигать.

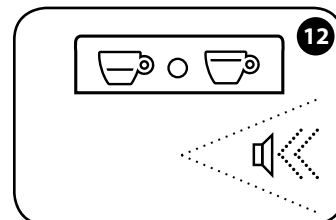

Μία παρατεταμένη ηχητική ένδειξη υποδεικνύει το τέλος της αφαλάτωσης.

Повторный звуковой сигнал указывает на завершение фазы удаления накипи.

ΑΦΑΛΑΤΩΣΗ УДАЛЕНИЕ НАКИПИ

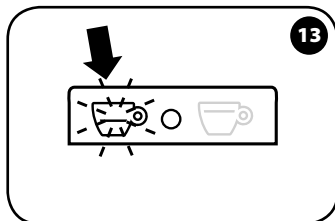

Το εικονίδιο ☕ που αναβοσβήνει αργά και η ενδεικτική λυχνία ○ που είναι αναμμένη σταθερά σε μπλε χρώμα, υποδεικνύουν ότι η μηχανή είναι έτοιμη να προχωρήσει με τη φάση έκπλυσης των κυκλωμάτων για την απαλοιφή τυχόν υπολειμμάτων του διαλύματος αφαλάτωσης.

Иконка ☕, которая медленно мигает, и светодиод ○, который горит непрерывно синим цветом, указывают на то, что машина готова к фазе ополаскивания контуров для удаления возможных остатков раствора для удаления накипи.

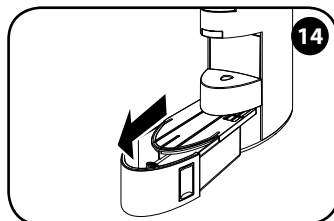

Βγάλτε και πλύνετε σχολαστικά το δοχείο με φρέσκο πόσιμο νερό.

Выньте и аккуратно промойте бак свежей питьевой водой.

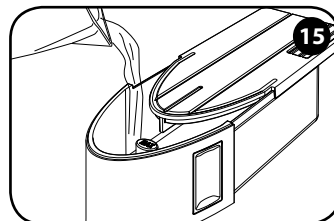

Γεμίστε το δοχείο με φρέσκο πόσιμο νερό έως τη στάθμη MAX.

Наполните бак свежей питьевой водой до уровня MAX.

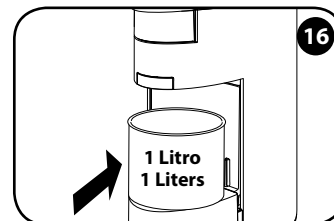

Τοποθετήστε ξανά το δοχείο.

Установите емкость на место.

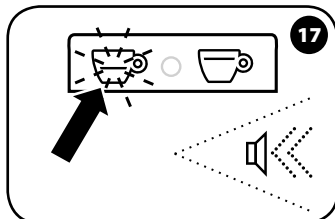

Πατήστε το κουμπί ☕. Εκπέμπεται μία ηχητική ένδειξη και το κουμπί ☕ αρχίζει να αναβοσβήνει γρήγορα.

Нажмите кнопку ☕. Прозвучит звуковой сигнал и кнопка ☕ начнет быстро мигать.

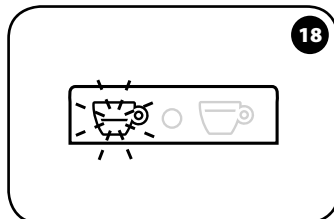

Κατά τη διάρκεια του κύκλου, αναβοσβήνει γρήγορα το κουμπί του καφέ ☕.

Во время цикла кнопка кофе ☕ будет быстро мигать.

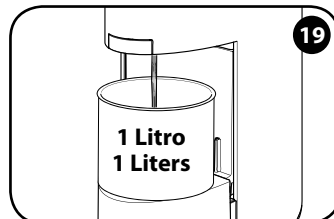

Η μηχανή θα παρέχει νερό από τη μονάδα παρασκευής (διάρκεια 2 λεπτά).

Машина будет подавать воду из устройства подачи (длительность 2 минуты).

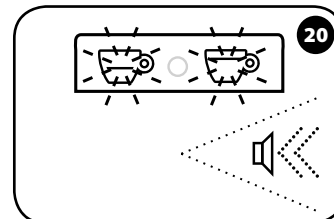

Μία παρατεταμένη ηχητική ένδειξη υποδεικνύει το τέλος της φάσης έκπλυσης. Η ενδεικτική λυχνία ○ σβήνει και τα κουμπί ☕ και ☕ αναβοσβήνουν.

Продолжительный звуковой сигнал указывает на завершение фазы ополаскивания. Светодиод ○ погаснет, а кнопки ☕ и ☕ будут мигать.

ΑΦΑΛΑΤΩΣΗ УДАЛЕНИЕ НАКИПИ

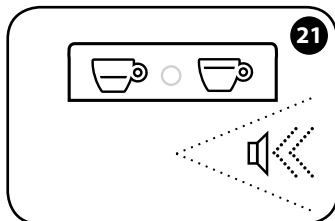

Περιμένετε μία ακόμη ηχητική ένδειξη που θα δείχνει ότι η μηχανή είναι έτοιμη προς χρήση. Τα κουμπιά ☞ και ☞ ανάβουν σταθερά. Η ενδεικτική λυχνία ○ είναι σβηστή.

Дождитесь еще одного звукового сигнала, чтобы машина снова была готова к использованию. Кнопки ☞ и ☞ горят непрерывно. Светодиод ○ погас.



Η μηχανή είναι έτοιμη για την παροχή καφέ.

Машина готова к подаче кофе.

ΠΕΡΙΟΡΙΣΜΟΙ ΕΓΓΥΗΣΗΣ

ΠΡΟΣΟΧΗ: Αν παραλειφθεί η αφαλάτωση τα άλατα μπορεί να προκαλέσουν δυσλειτουργίες που δεν καλύπτονται από την εγγύηση.

Μην χρησιμοποιήσετε ξίδι, αλισίβα, αλάτι, μυρμηκικό οξύ επειδή προξενούν ζημία στην μηχανή.

Χρησιμοποιήστε μόνον προϊόντα αφαλάτωσης κατάλληλα για μηχανές του καφέ. Το διάλυμα αφαλάτωσης πρέπει να απορρίπτεται σύμφωνα με τους ισχύοντες κανονισμούς.

Η εγγύηση δεν καλύπτει βλάβες που οφείλονται σε:

- παράλειψη εκτέλεσης της αφαλάτωσης σε τακτικά διαστήματα.
- λειτουργία με διαφορετική τάση από αυτή που υποδεικνύεται στην πινακίδα τεχνικών χαρακτηριστικών (βλέπε κεφάλαιο «μέρη της μηχανής»).

- λανθασμένη χρήση ή χρήση που δεν συνάδει με τις οδηγίες
- τροποποιήσεις στο εσωτερικό της

Η εγγύηση δεν καλύπτει το κόστος επισκευής σε μηχανές στις οποίες έχουν επέμβει μη εξουσιοδοτημένα κέντρα τεχνικής υποστήριξης. Αυτό το κόστος θα βαρύνει εξ ολοκλήρου τον πελάτη. Συνίσταται να:

- μην πλύνετε τα εξαρτήματα της μηχανής στο πλυντήριο πιάτων.
- διατηρείτε καθαρά τα συρτάρια συλλογής.

Η παράλειψη τήρησης αυτών των σημείων ενδέχεται να δημιουργήσει προβλήματα στην μηχανή που δεν καλύπτονται από την εγγύηση.

ΠΡΟΣΟΧΗ:

Συνίσταται να διατηρήσετε την αρχική συσκευασία (τουλάχιστον για την περίοδο εγγύησης) για την ενδεχόμενη αποστολή της μηχανής σε εξουσιοδοτημένο κέντρο τεχνικής υποστήριξης. Οι ενδεχόμενες ζημιές λόγω μεταφοράς χωρίς επαρκή συσκευασία δεν καλύπτονται από την εγγύηση.

УСЛОВИЯ ГАРАНТИИ

ВНИМАНИЕ: Если не выполнять цикл очистки от накипи, это может привести к поломкам машины, ремонт которых не покрывается гарантией. Запрещается использовать уксус, щелочь, соль, муравьиную кислоту, потому что они повреждают машину.

Используйте только средства для удаления накипи, предназначенные специально для кофемашин. Раствор для удаления накипи должен быть утилизирован в соответствии с действующими нормами.

Гарантия не покрывает поломки, связанные со следующими причинами:

- невыполнение регулярной очистки от накипи;
- подключение машины к сети, напряжение которой отличается от требований, указанных в табличке с основными данными (см. главу «Части машины»);

- неправильное использование или несоблюдение инструкций;
- модификация компонентов машины.

Гарантия не покрывает стоимость ремонта машин, которые вскрывались в неавторизованных сервисных центрах. В этом случае покупатель сам оплачивает ремонт. Рекомендуем:

- не мыть компоненты машины в посудомоечной машине;
- регулярно чистить поддоны.

Несоблюдение этих требований может привести к возникновению проблем с машиной, на которые не распространяется гарантия.







ВНИМАНИЕ:

Рекомендуется сохранить оригинальную упаковку (хотя бы в течение периода действия гарантии) для использования в случае отправки машины в авторизованный сервисный центр. Повреждения, которые могут возникнуть при транспортировке машины без соответствующей упаковки, не покрываются гарантией.







ΕΝΔΕΙΞΕΙΣ - ΚΑΤΑΣΤΑΣΗ ΜΗΧΑΝΗΣ СИГНАЛЫ СОСТОЯНИЯ МАШИНЫ

	<p>Τα κουμπιά αναβοσβήνουν Η μηχανή έχει ενεργοποιηθεί και είναι σε φάση θέρμανσης.</p>	<p>Кнопки мигают Машина включена и находится в фазе подогрева.</p>
	<p>Τα κουμπιά ανάβουν σταθερά Η μηχανή έφτασε στην σωστή θερμοκρασία για την παροχή.</p>	<p>Кнопки загораются ровным светом Машина нагрела воду до нужной температуры для начала подачи.</p>
	<p>Το κουμπί αναβοσβήνει Η μηχανή παρέχει ένα εσπρέσο.</p>	<p>Кнопка мигает Машина выполняет подачу эспрессо.</p>
	<p>Το κουμπί αναβοσβήνει Η μηχανή παρέχει μεγάλη ποσότητα καφέ.</p>	<p>Кнопка мигает Машина выполняет подачу «кофе лунго».</p>
	<p>Τα κουμπιά αναβοσβήνουν αργά Η μηχανή είναι σε φάση Power Save, εξοικονόμηση ενέργειας. Η μηχανή ενεργοποιεί το Power Save, εξοικονόμηση ενέργειας μετά από 30 λεπτά αδράνειας. Ενεργοποιήστε τη μηχανή πατώντας ένα από τα δύο κουμπιά ☺ ή ☹. Πατήστε ξανά το κουμπί ☺ ή ☹ για να αρχίσετε την παροχή.</p>	<p>Кнопки медленно мигают Машина в энергосберегающем режиме. Машина автоматически переходит в энергосберегающий режим через 30 минут простоя. Включить машину нажатием одной из кнопок ☺ или ☹. Повторно нажать кнопку ☺ или ☹, чтобы начать подачу.</p>
	<p>Η ενδεικτική λυχνία αναβοσβήνει σε κίτρινο Η μηχανή έχει ανάγκη αφαλάτωσης.</p>	<p>Светодиод мигает желтым Необходимо очистить машину от накипи.</p>
	<p>Το κουμπί αναβοσβήνει αργά και η ενδεικτική λυχνία ανάβει σταθερά σε κίτρινο Ένδειξη της μηχανής ότι επιλέχθηκε η λειτουργία αφαλάτωσης. Το δοχείο πρέπει να γεμίσει με νερό και προϊόν αφαλάτωσης.</p>	<p>Кнопка мигает медленно и светодиод горит непрерывно желтым цветом Машина сообщает о том, что выбрана процедура удаления накипи. Бак для воды должен быть наполнен водой и средством для удаления накипи.</p>
	<p>Το κουμπί αναβοσβήνει γρήγορα και η ενδεικτική λυχνία ανάβει σταθερά σε κίτρινο Ένδειξη της μηχανής ότι εκτελείται η πρώτη φάση της αφαλάτωσης. Η μηχανή παρέχει το διάλυμα αφαλάτωσης.</p>	<p>Кнопка мигает быстро и светодиод горит непрерывно желтым цветом Машина сообщает о выполнении первой части цикла очистки от накипи. Машина выполняет подачу раствора для удаления накипи.</p>
	<p>Το κουμπί αναβοσβήνει αργά και η ενδεικτική λυχνία ανάβει σταθερά σε μπλε Ένδειξη της μηχανής ότι ολοκληρώθηκε η πρώτη φάση της αφαλάτωσης. Πρέπει να ξεπλύνετε και να γεμίσετε το δοχείο με φρέσκο πόσιμο νερό.</p>	<p>Кнопка мигает медленно и светодиод горит непрерывно синим цветом Машина сообщает об окончании первой части цикла очистки от накипи. Необходимо ополоснуть и наполнить бак свежей питьевой водой.</p>
	<p>Το κουμπί αναβοσβήνει γρήγορα και η ενδεικτική λυχνία ανάβει σταθερά σε μπλε Ένδειξη της μηχανής ότι εκτελείται το δεύτερο μέρος του κύκλου αφαλάτωσης. Η μηχανή παρέχει το νερό για την έκπλυση του κυκλώματος.</p>	<p>Кнопка мигает быстро и светодиод горит непрерывно синим цветом Машина сообщает о выполнении второй части цикла очистки от накипи. Машина выполняет подачу воды для ополаскивания контура.</p>
	<p>Η ενδεικτική λυχνία αναβοσβήνει σε κόκκινο Η μηχανή παρουσιάζει μια δυσλειτουργία. Σβήστε τη μηχανή και μετά από 30 δευτερόλεπτα ανάψτε την εκ νέου. Αν το πρόβλημα επαναληφθεί, επικοινωνήστε με ένα εξουσιοδοτημένο κέντρο τεχνικής υποστήριξης.</p>	<p>Светодиод мигает красным В машине возникла неисправность. Выключите и включите еще раз через 30 секунд. Если проблема повторяется, свяжитесь с авторизованным сервисным центром.</p>

ΠΡΟΒΛΗΜΑΤΑ - ΑΙΤΙΕΣ - ΑΝΤΙΜΕΤΩΠΙΣΗ

ΠΡΟΒΛΗΜΑΤΑ	ΑΙΤΙΕΣ	ΑΝΤΙΜΕΤΩΠΙΣΗ	Το πρόβλημα παραμένει
Η μηχανή δεν ανάβει.	Το καλώδιο τροφοδοσίας δεν είναι συνδεδεμένο στην πρίζα του ρεύματος.	Συνδέστε το φις σε μια πρίζα ρεύματος κατάλληλη βάσει των στοιχείων που υποδεικνύονται στην πινακίδα τεχνικών χαρακτηριστικών κάτω από την βάση της μηχανής.	Επικοινωνήστε με ένα εξουσιοδοτημένο κέντρο τεχνικής υποστήριξης.
	Γενικός διακόπτης στην θέση «0».	Βάλτε τον γενικό διακόπτη στην θέση «I».	
Το δοχείο δεν έχει νερό.	Γεμίστε με νερό το δοχείο.		
Δεν έχει τοποθετηθεί η κάψουλα στη βάση για κάψουλες.	Τοποθετήστε μια κάψουλα στη βάση για κάψουλες.		
Η κάψουλα που τοποθετήθηκε δεν παρέχει καφέ.	Αφαιρέστε την κάψουλα απασφαλίζοντας και ανασηκώνοντας τον μοχλό και πάρτε την από το συρτάρι συλλογής για κάψουλες. Κλείστε τη βάση για κάψουλες και κάντε παροχή μιας μικρής ποσότητας νερού. Τοποθετήστε ξανά την κάψουλα και ξεκινήστε την παροχή.		
Η μηχανή δεν παρέχει καφέ.	Ανασηκώστε τον μοχλό και βεβαιωθείτε ότι έχετε τοποθετήσει σωστά την κάψουλα. Κατεβάστε το κινητό μέρος και ασφαλίστε χαμηλώνοντας τον μοχλό. Πατήστε  ή  για την παροχή καφέ.		
Δεν ενεργοποιήθηκε το κουμπί  ή  .	Πατήστε ξανά το κουμπί  ή  .		
Δεν κούμπωσε σωστά το δοχείο νερού.	Βεβαιωθείτε ότι το δοχείο έχει εφαρμοστεί μέχρι τέρμα.		
Εσωτερικά μέρη με ίχνη αλάτων.	Αφαιρώστε την μηχανή όπως περιγράφεται στην ειδική παράγραφο.		
Δεν ενεργοποιήθηκε η αντλία.	Δοκιμάστε την παροχή νερού χωρίς να τοποθετήσετε κάψουλα στη βάση.		
Διαρροή νερού.	Λανθασμένος τύπος κάψουλας.	Βεβαιωθείτε ότι χρησιμοποιείτε κάψουλα «Iperespresso» για οικιακή χρήση, που επισμαίνεται με την ένδειξη «Κάψουλα μιας δόσης αλεσμένου καφέ για οικιακή χρήση» επάνω στην συσκευασία.	

ПРОБЛЕМА — ПРИЧИНА — РЕШЕНИЕ

ПРОБЛЕМА	ПРИЧИНА	РЕШЕНИЕ	Проблема не устраняется
Машина не включается.	Шнур питания не включен в электрическую розетку.	Включите вилку в электрическую розетку, соответствующую техническим требованиям, которые указаны в табличке, расположенной на основании машины.	Обратитесь в авторизованный сервисный центр.
	Главный выключатель находится в положении «0».	Переключите главный выключатель в положение «1».	
Машина не подает кофе.	Отсутствие воды в баке.	Налейте воду в бак.	
	В отделении для капсул не вставлена капсула.	Вставить капсулу в отделение для капсул.	
	Капсула вставлена, но машина не подает кофе.	Достать капсулу, разблокировав и подняв рычаг, и изъять ее из поддона для сбора капсул. Закрыть отделение для капсул и подать небольшое количество воды. Вставьте капсулу и включите подачу.	
	Подвижная часть в верхней части машины закрыта неполностью.	Поднимите рычаг и проверьте, чтобы капсула была вставлена правильно. Опустите подвижную часть и заблокируйте ее, опустив рычаг. Нажмите  или  для подачи кофе.	
	Не активирована кнопка  или  .	Еще раз нажмите кнопку  или  .	
	Неправильная установка бака для воды.	Проверьте, чтобы бак был установлен в гнездо до упора.	
	Наличие накипи на внутренних компонентах.	Выполните цикл очистки машины от накипи, как описано в соответствующем параграфе.	
Насос не включается.	Попробовать выполнить подачу воды без капсулы, вставленной в отделение.		
Утечка воды.	Неправильный тип капсулы.	Убедитесь, что вы используете капсулу «Prepresso» для домашнего использования, в этом случае на упаковке должна быть надпись «Капсула с одной дозой молотого кофе для домашнего использования».	

ΑΠΟΡΡΙΨΗ

Απόρριψη χρησιμοποιημένων ηλεκτρικών και ηλεκτρονικών συσκευών, εκ μέρους ιδιωτών στην Ευρωπαϊκή Ένωση.

Το σύμβολο ΑΗΗΕ που χρησιμοποιείται για το προϊόν αυτό επισημαίνει ότι δεν πρέπει να απορρίπτεται μαζί με τα άλλα οικιακά απόβλητα, αλλά πρέπει να υπόκειται σε «χωριστή συλλογή». Ο ιδιώτης καταναλωτής έχει την δυνατότητα να παραδώσει χωρίς χρέωση στον διανομέα, σε αναλογία ένα προς ένα, την χρησιμοποιημένη συσκευή κατά την αγορά μιας νέας.

Για περισσότερες πληροφορίες σχετικά με τα σημεία συλλογής εξοπλισμού προς απόρριψη, επικοινωνήστε με τον δήμο του τόπου κατοικίας σας, την τοπική υπηρεσία αποκομιδής οικιακών απορριμμάτων ή με το κατάστημα όπου αγοράσατε το προϊόν. Είναι ευθύνη του χρήστη η διάθεση σύμφωνα με τους ισχύοντες κανονισμούς, και η παράλειψη συμμόρφωσης με τις διατάξεις του νόμου μπορεί να οδηγήσει σε επιβολή κυρώσεων.

Η σωστή διάθεση αυτού του προϊόντος θα συνεισφέρει στην προστασία του περιβάλλοντος, των φυσικών πόρων και της ανθρώπινης υγείας.



Intertek

УТИЛИЗАЦИЯ

Утилизация в странах Евросоюза электрического и электронного оборудования частными лицами по окончании срока службы.

Символ Директивы ЕС об отходах электрического и электронного оборудования, используемый для данного изделия, обозначает, что по окончании срока службы прибор должен быть утилизирован отдельно от бытовых отходов. Покупатель может бесплатно отдать свой старый прибор производителю на условиях 1 за 1 при покупке нового изделия.

Для получения более подробной информации о переработке этого изделия обратитесь в городскую администрацию, местную службу по сбору бытовых отходов или в магазин, где вы приобрели изделие. Покупатель несет ответственность за надлежащую утилизацию изделия в соответствии с действующими нормами, а в случае несоблюдения требований законодательства может быть оштрафован.

Правильная утилизация данного изделия помогает защитить окружающую среду, природные ресурсы и предотвратить негативные последствия для здоровья.

일반 작동 방법

사용 설명서 및 보증 제한서를 주의 깊게 읽으십시오.
이 커피 머신은 접지된 전원 콘센트에 연결되어 있어야 합니다.
컵 홀더, 물 받이, 사용한 캡슐 트레이, 물 탱크 및 컵 홀더 받침을 세척하여 커피 머신을 청결하게 유지해야 합니다.
커피 머신이 꺼져 있을 때 유지 관리 작업을 수행해야 합니다.
중요: 절대로 커피 머신 또는 분리 가능한 구성품을 물에 담그거나 식기세척기에 넣지 마십시오.
탱크에 있는 물은 정기적으로 교체해야 합니다.
탱크에 물이 없는 상태에서 커피 머신을 사용하지 마십시오.
스케일 제거 장에서 설명한 대로 특히 에스프레소 커피 머신용 스케일 제거용 제품은 2개월마다 사용할 것을 권장합니다.

기술 데이터

기기 소재: 알루미늄
열 교환 소재: 스테인리스 스틸
물 탱크: 0.7 리터 / 23.7 온스
사용되는 캡슐 용기 용량: 10개 캡슐
펌프: 15bar
포장 제외 무게: 4 kg / 141온스
전압: 220-240 V, 50/60 Hz (유럽); 120 V, 60 Hz (미국)
전원: 1200 W (유럽-미국) - "절전" 기능
크기 (가로 x 세로 x 높이): 123 x 269 x 267 (mm) / 4.8 x 10.6 x 10.5(인치)

제조사는 사전 통지 없이 설명서를 변경 또는 개정할 수 있습니다.

SHOP.ILLY.COM 또는 당사의 허가를 받은 최고의 소매업체에서 ILLY IPERESPRESSO 캡슐을 찾아 구입하십시오

一般操作规则

请仔细阅读说明手册和保修限制。
本机必须连接到接地电源插座。
必须经常清洗咖啡杯托架、滴水盘、使用过的咖啡胶囊托盘、水箱以及铝制咖啡杯托架座，保持本机清洁。
执行任何维护操作时应关闭本机。
重要事项：切勿将本机或其可拆卸的组合浸入水中或放入洗碗机。
水箱中的水必须定期更换。
水箱无水时，不要使用咖啡机。
建议按照**除垢**一章的说明至少每 2 个月使用一次意式浓缩咖啡机专用除垢产品。

技术参数

本机材质：铝
导热材料：不锈钢
水箱：0.7 升/23.7 盎司
已使用的咖啡胶囊容器容量：10 个咖啡胶囊
水泵：15 巴
重量（不含包装）：4 千克/141 盎司
电压：220-240 V、50/60 Hz（欧洲），120 V、60 Hz（美国）
功率：1200 W（欧洲-美国）（使用“省电”功能时）
尺寸（宽 x 高 x 厚）：123 x 269 x 267（毫米）/ 4.8 x 10.6 x 10.5（英寸）。

制造商保留做出更改或改进的权利，恕不另行通知。

查找和购买 ILLY IPERESPRESSO 咖啡胶囊，请访问 SHOP.ILLY.COM 或联系我们的优质零售商。

목차

■ 일반 작동 방법	122	■ 기기 상태 표시등	142
■ 기술 데이터	122	■ 문제 - 원인 - 해결 방법	143
■ 기기 부품	124	■ 커피 머신 폐기	145
■ 중요 안전 지침	125		
■ 기기 설치 및 시작	131		
■ 커피 준비	132		
■ 권장 사항	134		
■ 컵의 커피 양 조절	135		
■ 세척 및 유지관리	136		
■ 스케일 제거	137		
■ 보증 제한	141		

目录

■ 一般操作规则	122	■ 本机状态指示灯	142
■ 技术参数	122	■ 故障排除	144
■ 本机部件	124	■ 处理声明	145
■ 重要安全说明	125		
■ 本机的安装和启动	131		
■ 准备咖啡	132		
■ 建议	134		
■ 调整咖啡杯中的咖啡量	135		
■ 清洁与维护	136		
■ 除垢	137		
■ 保修限制	141		

기기 부품

- | | |
|---------------------------------|--------------------|
| A 캡슐 칸 열기/닫기 레버 | H 제어 키패드 |
| B 캡슐 칸 (내부) | H1 에스프레소 커피 버튼 |
| C 커피 추출구 | H2 롱 커피 버튼 |
| D 사용한 캡슐 트레이
(주출 후 남은 액체) | H3 기기 상태 표시등 |
| E 에스프레소 컵 홀더 표면 /
커피 컵 홀더 표면 | I 컵 홀더 표면 |
| F 물 탱크 | L 전원 코드 |
| G 물 수위 확인 창 / 물 탱크 추
출 손잡이 | M 데이터 판 (본체 바닥 아래) |
| | N 전원 버튼 |

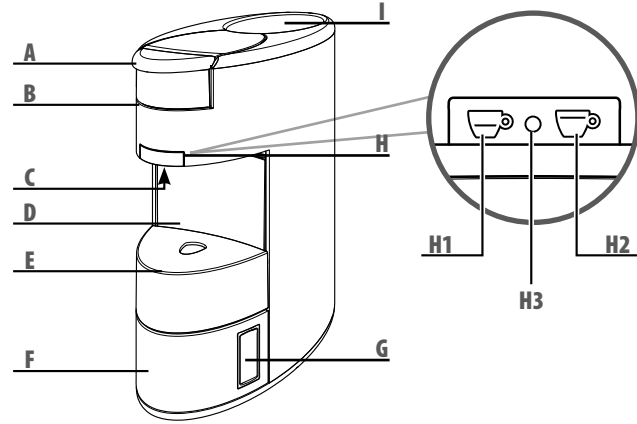

本机部件

- | | |
|-----------------------------|---------------|
| A 胶囊咖啡粉格打开/关闭操纵
杆 | H 操作键盘 |
| B 胶囊咖啡粉格 (内部) | H1 意式浓缩咖啡按钮 |
| C 咖啡流出口 | H2 意式淡咖啡按钮 |
| D 使用过的咖啡胶囊托盘
(冲泡后的液体残留物) | H3 本机状态指示灯 |
| E 意式浓缩咖啡杯托架承托面/
马克杯托架承托面 | I 咖啡杯托架承托面 |
| F 水箱 | L 电源线 |
| G 水位监测窗口/水箱抽出手柄 | M 参数铭牌 (底座下面) |
| | N 电源开关 |

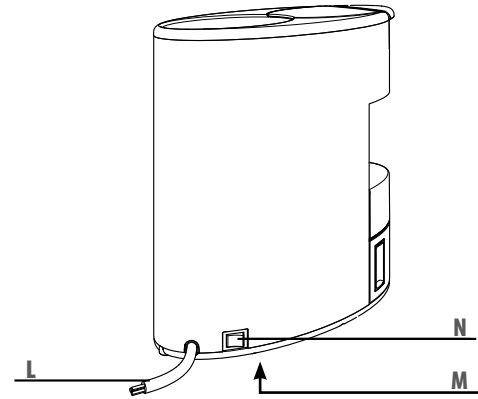

중요 안전 지침

전기 기구를 사용할 때에는 항상 아래의 안전 지침을 따르십시오.

에스프레소 머신 사용

- 지침을 모두 읽으십시오.
- 이 커피 머신은 에스프레소 커피를 만들기 위해 제조되었습니다. 물 분사 또는 시스템의 부적절한 사용으로 인해 화상을 입지 않도록 주의해서 사용하십시오.
- 이 기기는 가정용 및 그와 비슷한 다음과 같은 범위에서 사용할 수 있습니다.
 - o 상점, 사무실 및 기타 작업 환경의 직원 주방 공간

- o 농장 주택
- o 호텔 객실, 모텔 및 기타 주거형 환경의 객실
- o B&B 유형의 숙박 시설
- 이 커피 머신은 가정용입니다. 그 외 다른 목적으로 사용하는 것은 부적절하므로 위험한 것으로 간주합니다.
- 사용할 때에만 커피 머신을 켜십시오. 사용 후, 주 전원 ON/OFF 스위치를 “0” 위치(

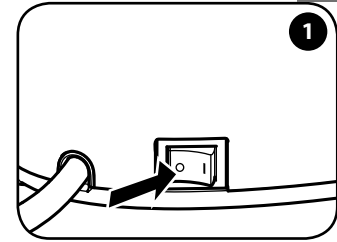

重要安全说明

使用电气设备时，请始终遵守下列安全注意事项。

使用意式浓缩咖啡机时

- 阅读所有说明。
- 本机专用于制作意式浓缩咖啡：请小心使用，避免因水出口或本机的任何不当使用而造成烫伤。
- 本机专为家庭使用而设计，也可以用于下列地方：
 - o 商店、办公室及其他工作环境中的员工厨房区域；

- o 农场；
- o 酒店房间、汽车旅馆和其他居住类环境；
- o 住宿和早餐类环境。
- 本机专为家庭使用而设计。任何其他使用均属不当使用，因而会有危险。
- 只有使用本机时才须打开。使用后，关闭本机时必须将主电源开关切换到位置“0”（图1），然后将电源线插头从电源插座拔下。
- 请勿触碰热表面。从本机流出的水/咖啡可能造成烫伤。

중요 안전 지침

- 그림 1)로 전환하여 전원을 끄고 콘센트에서 플러그를 분리하십시오.
- 뜨거운 표면을 만지지 마십시오. 커피 머신에서 추출되는 물/커피는 화상의 원인이 될 수 있습니다.
- 본 커피 머신은 신체적, 정신적 또는 감각적 능력이 떨어지거나 경험 또는 전문 지식이 부족한 사람(어린이 포함)이 사용하도록 설계되지 않았으며, 이들이 사용할 때는 안전 책임자의 감독을 받거나 안전 책임자에게 올바른 기기 사용 방법에 대한 지시를 받아야 합니다.
- 어린이가 기기를 가지고 놀지 못하도록 주의해 주십시오.
- 8세 이상의 어린이가 보호자의 감독을 받는 경우가 아닌 한 어린이가 세척 및 사용자 유지관리를 수행할 수 없습니다. 기기와 코드는 8세 미만의 어린이가 만질 수 없는 곳에 보관하십시오.
- 이 커피 머신은 실내용입니다. 기후로부터 보호되어야 합니다. 야외에서 사용하지 마십시오.
- 화재, 감전 및 인체 부상을 방지하기 위해 코드, 플러그 또는 커피 머신 본체를 물이나 기

重要安全说明

- 按照设计, 身体、精神或感觉能力有限或者经验和/或技能不够的人员(包括儿童)均不得使用本机, 除非有负责他们安全的人员监督, 提供如何使用本机的指导。
- 儿童必须有人监督, 以免他们玩耍本机。
- 除非其年龄在 8 岁以上且有人监督, 否则不得由儿童对本机进行清洁和用户维护。请将本机及其电源线置于 8 岁以下儿童接触不到的地方。
- 本机专为室内使用而设计。不受天气影响。请勿在户外使用。
- 为防止火灾、电击或人员受伤, 请勿将电源线、插头或机身浸泡在水或任何其他液体中。
- 切勿将本机放在电气灶或煤气灶上或其附近, 也切勿放入烘烤炉里。
- 使用制造商未推荐的配件, 可能导致火灾、电击或人员受伤。
- 在拔下本机插头之前, 请确保将主电源开关切换到位置“0”(图 1)。
- 请勿拽电源线拔出插头, 切勿用湿手触碰插头。

중요 안전 지침

- 타 어떠한 액체에도 담그지 마십시오.
- 전기 버너, 가스 버너 또는 뜨거운 오븐 내부에 커피 머신을 넣거나 근처에 두지 마십시오.
- 제조사에서 권장하지 않는 부속품을 사용하면 화재, 감전 또는 인체 부상을 초래할 수 있습니다.
- 커피 머신 플러그를 뽑기 전에 ON/OFF 스위치가 “O” 위치 (그림 1)에 있는지 확인합니다.
- 케이블을 잡아당겨 플러그를 뽑거나 젖은 손으로 만지지 마십시오.
- 케이블로 커피 머신을 당기거나 옮기지 마십시오.

- 긴 코드는 어린이가 당기거나 밟을 수 있으므로, 부상의 위험을 줄이기 위해, 카운터 또는 테이블 위에 걸쳐지지 않게 정돈해 둡니다.
- 화재 발생 시 이산화탄소(CO₂) 소화기를 사용하십시오. 물 또는 분말 소화기를 사용하지 마십시오.
- 커피 머신의 바닥에 있는 통풍구를 막지 마십시오.

에스프레소 머신 설치

- 지침을 주의 깊게 읽으십시오.
- 온도가 **0°C/32°F** 이하(물이 어는 경우 기기

重要安全说明

- 请勿拽电源线移动或拉动本咖啡机。
- 为避免受伤风险，请勿将电源线挂在工作台面或桌面上，以免儿童拉扯或被无意绊倒。
- 若发生火灾，请使用二氧化碳 (CO₂) 扑灭。切勿使用水或干粉灭火器。切勿阻塞本机底座上的通风孔。

安装意式浓缩咖啡机

- 仔细阅读说明。
- 请勿将本机安装在温度可能达到 **0° C/32° F** 或更低 (若水被冻结，本机可能会损坏) 或高于 **40° C/104° F** 的地方。
- 检查主电源的电压是否符合本机参数铭牌上标注的要求。本机仅可连接到适用的接地电源插座：且最低额定电流应为 **6A** (适用于使用 **230Vac** 电源的型号) 和 **15A** (适用于使用 **120Vac** 电源的型号)

중요 안전 지침

- 가 손상될 수 있음) 또는 **40°C/104°F** 이상인 장소에서는 커피 머신을 설치하지 마십시오.
- 전원 전압이 기기 데이터 판 “M”에 명시된 요구 사항에 해당하는지 확인합니다. **230VAC**에서 전원이 들어오는 모델은 최소 **6A** 등급, **120VAC**에서 전원이 들어오는 모델은 최소 **15A** 등급으로 제대로 접지된 전원 콘센트에만 커피 머신을 연결합니다.
 - 플러그 및 콘센트가 호환되지 않는 경우, 공인 서비스 센터에서 적절한 플러그로 교체 받으십시오.
 - 수도꼭지와 개수대에서 떨어진 조리대에 커피

- 피 머신을 두십시오.
- 포장을 제거한 후, 설치하기 전에 기기의 상태가 완벽한지 확인합니다.
 - 포장재는 어린이의 손에 닿지 않는 곳에 보관하십시오.

에스프레소 머신 세척

- 커피 머신을 세척하기 전에 플러그를 뽑으십시오.
- 커피 머신을 세척하기 전에 냉각될 때까지 기다리십시오.
- 물 탱크를 살짝 바깥쪽으로 당겨 분리합니다.
- 본체와 부속품을 젖은 천으로 닦은 다음 마

重要安全说明

- 如果插头和插座不兼容，请授权服务中心更换一个适用的插头。
- 本机所放置的工作台面不要靠近水龙头和水池。
- 拆开包装后，安装前检查本机是否完好。
- 请将包装材料置于儿童接触不到的地方。

清洁意式浓缩咖啡机

- 清洁前请拔下本机插头。
- 清洁前请等待至本机冷却。
- 拆下水箱时请将其轻轻上提，然后向外拉即可。
- 用湿布清洁机身和配件，然后用非研磨性的干布擦拭。请勿使用清洁剂。
- 请勿将本机置于水流喷射之下。或将其整体或部分浸入水中。

중요 안전 지침

- 큰 천으로 물기를 닦습니다. 세제를 사용하지 마십시오.
- 커피 머신에 물을 분사하거나 부분적으로 또는 완전히 물에 담그지 마십시오.

오작동 시

코드 또는 플러그가 손상된 경우나 기기에 오작동 사인이 표시되거나 어떠한 식으로든 손상된 경우 기기를 사용하지 마십시오. 기기를 가까운 공인 서비스 센터로 가져가 검사, 수리를 받으십시오.
손상된 전원 코드는 제조업체나 공인 서비스

센터에서 교체 받아야 합니다.

손상되었거나 고장 난 경우, 기기를 끄고, 함부로 손대지 마십시오. 수리는 제조업체에 의해 승인된 서비스 센터에 문의하여 정품 예비 부품만 사용하여 받으실 수 있습니다. 이러한 지침을 준수하지 않으면 기기의 안정적인 작동에 영향을 줄 수 있으며 보증이 무효화될 수 있습니다.

기기의 부적절한 사용

- 제조업체는 전기 접지 시스템에서 기존의 법규를 준수하지 않아 발생하는 사고에 관해서

重要安全说明

有故障时

如果电源线或插头损坏，或者本机显示故障信号或已受到任何形式的损坏，切勿使用本机。请将本机返回到距离最近的授权服务中心进行检查或维修。

如果电源线损坏，则必须通过制造商或授权服务中心进行更换。

如果发生损坏或故障，请关闭本机，不要乱碰。如需修理，请联系制造商授权的服务中心，申请仅使用原厂备件。如不遵守这些说明，可能

无法安全操作本机，从而导致保修权丧失。

本机的不当使用

- 因不遵守电气接地系统的现行法规而造成事故，制造商均不负责。
- 因不当、不正确或不合理使用而造成可能出现的损坏，制造商均不负责。

- 는 책임을 지지 않습니다.
 - 제조업체는 부적절하거나, 올바르지 않거나 부당한 사용으로 인한 손상에 관해서는 책임을 지지 않습니다.

전원 공급 장치 코드 지침

- a) 짧은 전원 공급 장치 코드가 제공되므로 긴 코드에 발이 얽히거나 걸려 넘어지는 일이 발생하지 않습니다.
- b) 연장 코드가 함께 제공되므로 사용 시 주의

- 가 필요한 경우에 연장 코드를 사용할 수 있습니다.
- c) 연장 코드를 사용하는 경우:
 - 1) 연장 코드에 표시된 전기 정격은 커피 머신의 전기 정격 이상이어야 합니다.
 - 2) 커피 머신이 접지형인 경우 연장 코드는 접지형 3선 코드여야 합니다.
 - 3) 긴 코드는 카운터 또는 탁자 위에 길게 늘어져서 어린이가 당길 수 있거나 발에 걸려 넘어지지 않도록 정리해야 합니다.

중요 사항: 이 지침서를 잘 보관해 두십시오

电源线说明

- a) 将提供短电源线，以降低因使用长电源线而带来的被缠住或绊倒的风险。
- b) 如有需要，可提供延长线，但必须小心使用。
- c) 如果使用延长线：
 - 1) 延长线标明的电气额定值不得低于设备的电气额定值；

- 2) 如果设备是接地设备，延长线应为接地三芯电线；且
- 3) 布设长电线时，应避免电线从柜台或桌子上垂下来，否则可能会被儿童拉扯到或绊倒人。

重要事项：保存这些说明

기기 설치 및 시작
本机的安装和启动

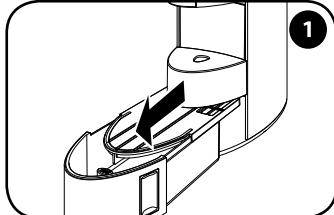

특수 사이드 창을 이용하여 물 탱크를 완전히 빼냅니다.
使用特定的側窗口，完全取下水箱。

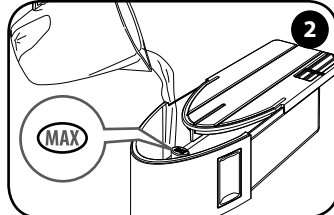

세척하고 충분히 행굽니다. MAX 선까지 깨끗한 식수로 채웁니다.
彻底冲洗。注入干净的饮用水，直到MAX（最大）刻度线。

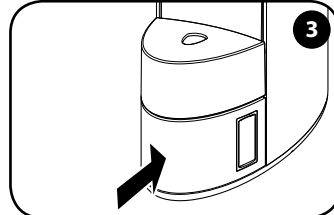

커피 머신에 물 탱크를 완전히 삽입합니다.
将水箱完全插入本机。

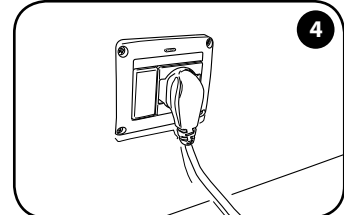

소켓에 전원 코드를 꼽습니다.
将电源线插入插座。

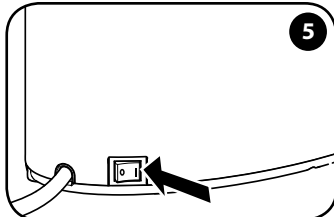

전원 버튼을 "I"로 전환하여 커피 머신을 켭니다.
将电源开关打开至 "I" 位置，启动咖啡机。

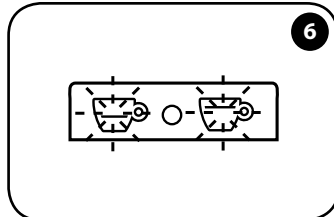

☞ 버튼과 ☞ 버튼이 깜박이면 ○ 표시등은 15초 동안 켜진 후 꺼지고 예열됩니다.
按钮 ☞ 和 ☞ 闪烁，按钮 ○ 持续亮起 15 秒然后熄灭：预热。

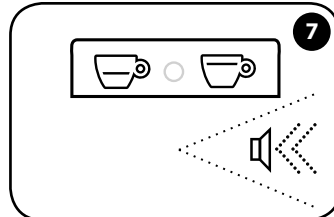

경고음이 울리면 기기를 사용할 준비가 된 것입니다. ☞ 버튼과 ☞ 버튼에 불이 들어옵니다. ○ 표시등이 꺼집니다.
声音警报指示本机可以使用。☞ 和 ☞ 按钮常亮。○ 指示灯熄灭。

30분 동안 사용하지 않으면 커피 머신은 자동으로 절전 모드로 들어가고 ☞ 버튼과 ☞ 버튼이 천천히 깜박입니다. 두 버튼 중 아무거나 눌러 커피 머신을 다시 켭니다.

如果停止工作的时间超过 30 分钟，本机将自动进入“省电”模式。☞ 和 ☞ 按钮慢闪。按下任一按钮再次开启本机。

참고: 처음 사용하거나 사용 후 며칠 동안은, 커피 머신에 캡슐을 넣지 않은 상태에서, 추출구 아래에 적절한 크기의 용기를 놓고 최소한 반 리터 정도의 물을 추출하는 것을 권장합니다.

注意: 初次启动时以及几天没有使用的情况下, 建议在流出口下方放置一个大小合适的容器, 先放出至少半水箱的水, 再在本机中放入咖啡胶囊。

커피 준비 准备咖啡

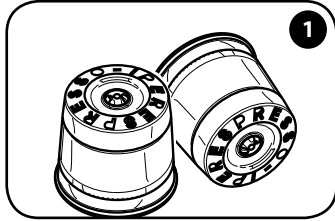

1
국내용 Iperespresso 캡슐만 사용하십시오.
仅使用“Iperespresso”家庭使用咖啡胶囊

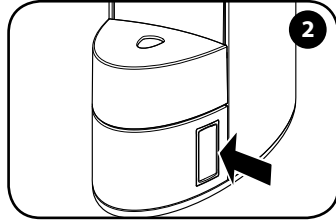

2
특수 창을 사용하여 수위를 확인합니다.
使用特定的窗口检查水位。

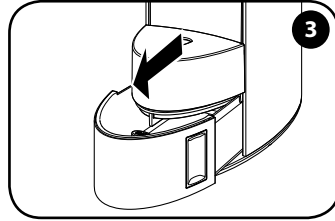

3
잠금 위치까지 물 탱크를 빼냅니다.
拉出水箱，直到锁定位置。

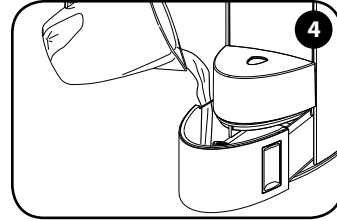

4
MAX 선까지 깨끗한 식수로 채웁니다.
注入干净的饮用水，直到 MAX（最大）刻度线。

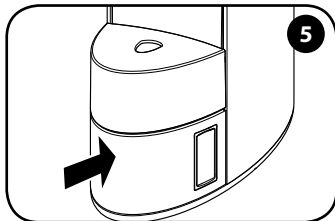

5
기기에 물 탱크를 완전히 삽입합니다.
将水箱完全插入本机。

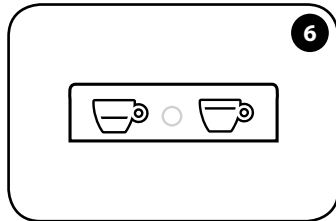

6
☕버튼과 ☕버튼에 불이 들어옵니다. ○ 표시등이 꺼집니다.
☕和☕按钮常亮。○指示灯熄灭。

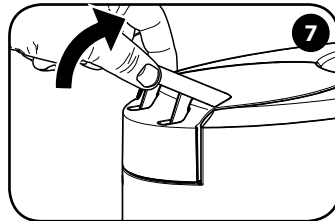

7
레버를 폼니다.
松开操纵杆。

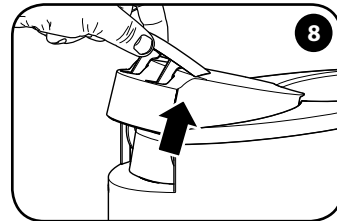

8
레버를 들어 올립니다.
抬起操纵杆。

완전히 빼내지 않고 물 탱크를 채울 수 있으므로 물을 채우는 동안에도 커피를 추출할 수 있습니다. 채우는 위치는 반 정도 위치에서 약간 미끄러지는 저항으로 알 수 있습니다. 기기에 손상을 줄 수 있으므로 다른 유형의 캡슐을 사용하지 마십시오.

참고: 캡슐 칸에 캡슐이 있으면 칸을 열 때 자동으로 제거됩니다. 캡슐이 칸에 잘 안 들어가면 빼내서 다시 올바른 위치에 끼워 넣습니다.

不用将水箱从水箱座完全抽出便可为其注水，因此注水时可以冲泡咖啡。水箱滑动约一半时，注水位置用轻微的滑动阻力指示。请勿使用其他类型的咖啡胶囊，以免损坏本机。

注意：如果粉格中有咖啡胶囊，则打开粉格时会自动将其移出。咖啡胶囊装入粉格应该很顺畅，否则取出咖啡胶囊，然后重新正确放置。

커피 준비
准备咖啡

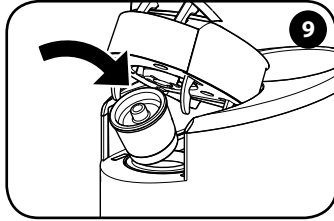

캡슐을 넣으십시오.

插入咖啡胶囊。

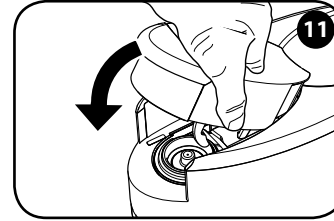
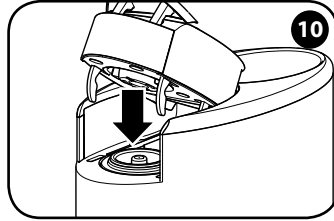

움직이는 부분을 내립니다.

放下移动部分。

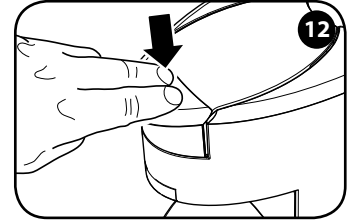

레버를 내려서 제자리에 고정합니다.

放下操纵杆进行锁定。

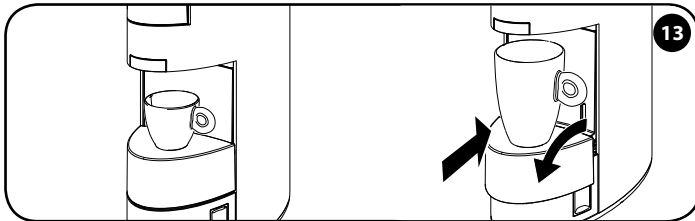

에스프레소 컵을 놓습니다.

将意式浓缩咖啡杯放置到位。

또는 컵 홀더 받침을 내리고 머그잔을 둡니다.

或放下咖啡杯托架，将杯放置到位。

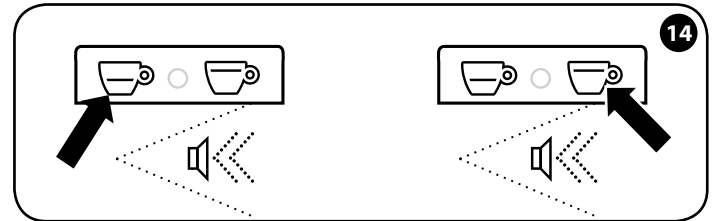

☺ 버튼을 눌러 에스프레소 커피를 추출합니다.

按下 ☺ 按钮冲泡一杯意式浓缩咖啡。

또는 ☺ 버튼을 눌러 롱 커피를 추출합니다.

或按下 ☺ 按钮，冲泡意式淡咖啡。

경고: 추출 버튼을 누르기 전에 캡슐 칸이 바르게 닫혀있는지 확인하십시오.

警告: 按冲泡按钮前，请确保胶囊咖啡粉格已正确关闭。

커피 준비 准备咖啡

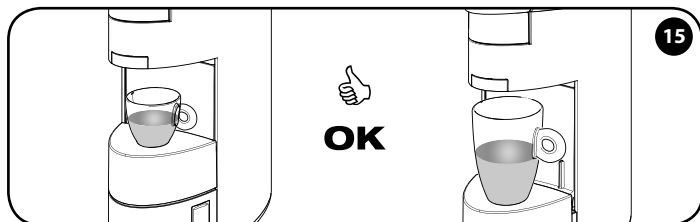

추출은 자동으로 멈춥니다.

冲泡将自动停止。

권장 사항

최상의 에스프레소를 즐기려면 다음 사항을 기억해 두십시오.

- 탱크의 물은 매일 교환합니다.
- 가급적 경도가 12 French degree 미만인 물을 사용하여 커피 머신 내부에 있는 침전물을 제거합니다.
- 예열된 컵을 사용하십시오.

建议

要享受高品质的意式浓缩咖啡，请记住以下几点：

- 每日更换水箱中的水。
- 如有可能，使用硬度低于 12 法式硬度的水，以减少本机内的沉淀。
- 使用预热的杯子。

다음 커피를 추출하기 전에 ☞ 버튼과 ☞ 버튼에 불이 들어올 때까지 기다립니다.

请等到 ☞ 和 ☞ 按钮亮起，再冲泡下一杯咖啡

음료의 양이 충분하지 않게 나왔다고 생각되는 경우, 같은 버튼을 누르면 캡슐을 바꾸지 않고도 더 많은 커피를 추출할 수 있습니다. 같은 버튼을 다시 눌러서 추출 과정을 중단할 수 있습니다.

경고: 추출은 약 70초 후 자동으로 중단되지만, 이 경우 커피가 컵 밖으로 흘러넘칠 수 있습니다. 참고: 롱 에스프레소를 추출할 때 컵이 충분히 크지 않으면 커피가 컵 밖으로 흘러넘칠 수 있습니다.

如果觉得冲泡的咖啡不够，不用更换咖啡胶囊，按下相同按钮即可冲泡更多咖啡。再次按下相同按钮即可停止冲泡程序。

警告：咖啡机始终会在大约 70 秒后停止冲泡，但在这种情况下咖啡可能会溢出杯子。注意：冲泡意式淡咖啡时，如果杯子不够大，咖啡可能会溢出来。

컵의 커피 양 조절
调整咖啡杯中的咖啡量

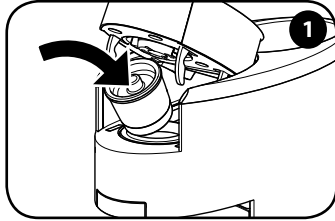

캡슐을 넣으십시오.

插入咖啡胶囊。

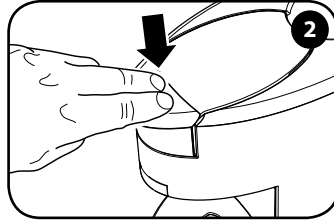

레버를 내려서 제자리에 고정합니다.

放下操纵杆进行锁定。

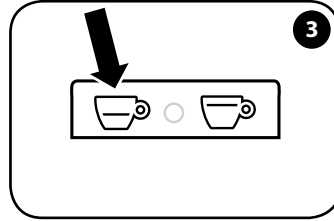

전체 추출 과정에서 ☺ 또는 ☹ 버튼을 길게 눌러 컵 안에 담기는 에스프레소의 양 또는 롱 커피의 양을 저장하십시오.

在冲泡的整个过程中按住 ☺ 或 ☹ 按钮，可存储意式浓咖啡或意式淡咖啡放入杯子里的量。

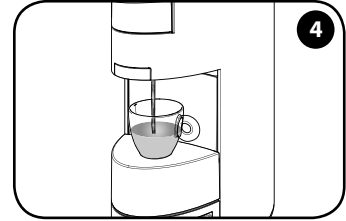

원하는 양의 커피가 추출되면 버튼을 놓습니다.

达到所需的咖啡量后，松开按钮。

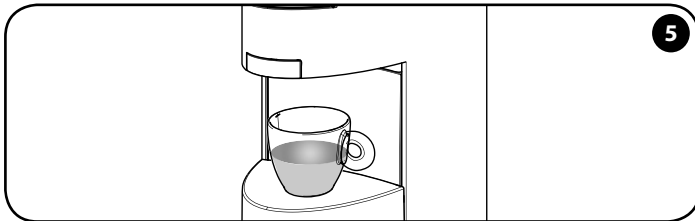

커피의 양이 저장되었습니다. 이제 커피 머신이 프로그래밍 되었습니다. 다음에 이 버튼을 누르면, 저장된 커피의 양으로 추출됩니다.

已存储此咖啡量。本机现已设定完毕。下次按下此按钮即可冲泡保存数量的咖啡。

커피 머신의 ☺ 버튼과 ☹ 버튼, 두 가지 추출 버튼으로 원하는 한 잔의 커피양/볼륨을 설정할 수 있습니다.
참고: 단순하게 설명하기 위해 ☹ 버튼 프로그래밍만 설명합니다. ☺ 버튼 프로그래밍의 경우 같은 방법으로 진행하며 ☹ 버튼을 누릅니다.
本机允许您为 ☺ 和 ☹ 这两个冲泡按钮设置一杯所需咖啡的数量/容量。
注: 出于简化目的, 仅说明 ☹ 按钮的设定方法; 若要以同样的方法继续设定 ☺ 按钮, 请按 ☹ 按钮。

커피 머신은 “Iperespresso” 캡슐을 사용하여 최고의 illy 커피를 준비하는 데 적절한 표준 매개변수로 초기 설정되어 있습니다.
참고: 롱 커피의 경우 파란색 “Iperespresso” 캡슐을 사용하는 것이 좋습니다.

本机出厂时已预设标准参数，适合使用 “Iperespresso” 咖啡胶囊冲泡出最好的意大利咖啡。
注意: 冲泡意式淡咖啡时，我们建议使用蓝色 “Iperespresso” 咖啡胶囊。

세척 및 유지관리 清洁与维护

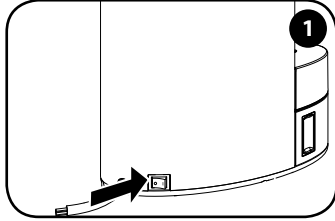

커피 머신 전원을 끄고 플러그를 뽑습니다.

关闭本机并拔下其电源插头。

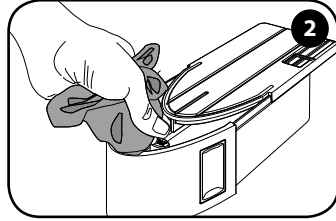

물 탱크를 분리해 세척합니다.

取下并清洗水箱。

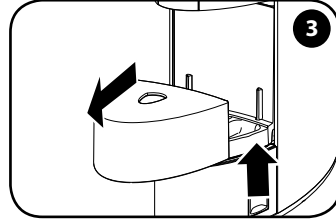

컵 홀더 표면을 들어서 빼내어 세척합니다.

提起并取下咖啡杯托架承托面，进行清洗。

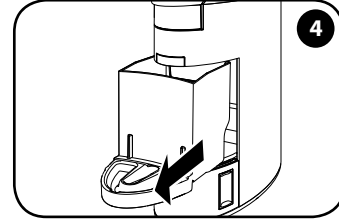

사용한 캡슐 트레이를 빼냅니다.

取下使用过的咖啡胶囊托盘。

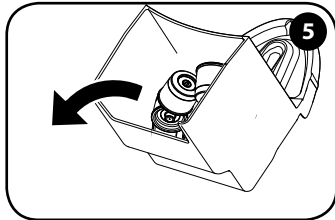

트레이에서 잔류물(사용한 캡슐/커피)을 비우고 세척합니다.

清空咖啡胶囊托盘中的残留物(用过的咖啡胶囊/咖啡)，然后清洗托盘。

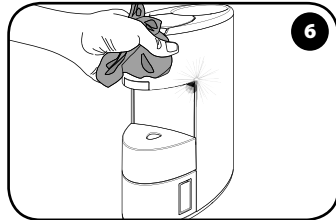

천에 약간의 물을 적셔서 커피 머신의 본체를 닦습니다.

仅使用潮湿的抹布和少量的水清洗机身。

탱크에 며칠 동안 담겨 있던 물은 사용하지 마십시오. 물 탱크를 세척하고 매일 깨끗한 식수로 채웁니다. 커피 머신과 구성품은 매주 1회 이상 세척해야 합니다. 에틸 알코올, 용매, 연마 스폰지나 강한 화학 물질을 사용하지 마십시오. 전자레인지 또는 일반 오븐으로 커피 머신 또는 구성품을 건조시키지 마십시오. 커피 머신과 구성품은 식기 세척기로 세척할 수 없습니다.

请勿使用水箱中已存留数天的水；冲洗水箱，并且每天注入干净的饮用水。本机及其组件必须至少每周清洗一次。请勿使用酒精、溶剂、海绵磨块和/或有侵蚀性的化学物质。切勿在微波炉和/或传统烤炉中烘干本机和/或其组件。不得用洗碗机清洗本机及其组件。

스케일 제거 除垢

스케일 제거를 수행하기 전에 사용 설명서의 모든 내용을 자세히 읽어 주십시오. 소요 시간: 약 15 분.
커피 머신을 사용하면 물때가 끼는 것은 정상적입니다. 스케일을 제거하면 세척 효과를 극대화할 수 있으며 물때를 효과적으로 제거할 수 있습니다. 커피 머신에서 스케일을 제거해야 하는 경우 두  커피 버튼 사이에 있는 표시등이 자동으로 노란색으로 깜박이기 시작합니다. 커피 머신 전용으로 특별히 설계된 스케일 제거 제품으로 2달에 한 번씩 커피 머신에서 스케일을 제거하는 것이 좋습니다.

进行除垢程序之前, 请仔细阅读所有说明。时长: 约 15 分钟。

本机使用过程中会形成水垢。除垢可以达到清洁效果, 并从内部清除沉积的水垢。

当机器需要除垢时, 两个  咖啡按钮间的指示灯 (黄灯) 会自动开始闪烁。建议每两个月使用专为咖啡机设计的除垢剂除垢一次。

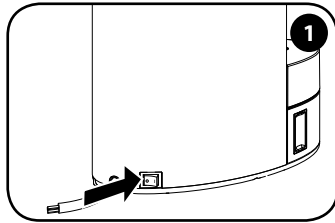

커피 머신을 끕니다.

关闭本机。

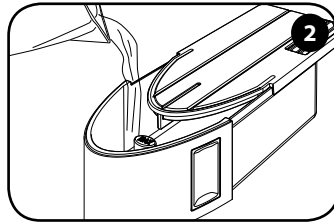

탱크를 비우고 MAX 선까지 탱크를 깨끗한 식수로 채웁니다.

取下水箱并重新加入干净的饮用水, 直至 MAX (最大) 刻度线。

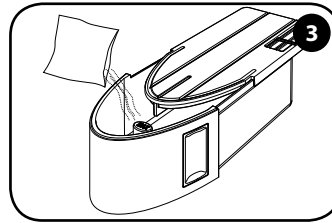

스케일 제거 용액을 물로 채워진 탱크에 붓고 완전히 녹을 때까지 젓습니다.

将除垢剂倒入加入干净水的水箱, 然后搅拌直至完全溶解。

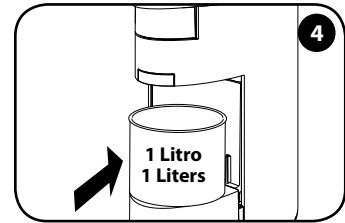

용량이 1리터 이상인 용기를 음료 추출구 아래에 놓습니다.

将容量至少为 1 升的容器放在流出口下。

스케일 제거 과정이 올바르게 완료되지 않으면, “기기 상태 표시등” 섹션에 설명된 대로 커피 머신에서 신호를 보냅니다.

참고: 스케일 제거 중 정전이 발생하면 전원이 복구될 때 중단되었던 곳부터 주기가 다시 시작합니다.

스케일 제거 과정 중에 투여한 액체를 마시지 마십시오. 스케일 제거 과정이 끝난 다음에 커피 머신으로 커피를 추출할 수 있습니다.

如果未正确完成除垢程序, 本机会按照 “本机状态指示灯” 一节的说明发出相应信号。

注: 如果除垢过程中断电, 则在电源恢复时会从停止的地方继续除垢过程。

请勿饮用除垢过程中流出的液体; 除垢程序完成后方可使用本机冲泡咖啡。

스케일 제거 除垢

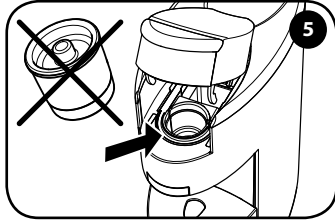

커피 머신을 켜고 캡슐 칸이 비어 있는지 확인합니다.

打开本机，确认胶囊咖啡粉格已为空。

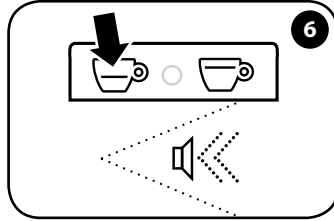

커피 머신 켜기: 전원을 켜고 15초 이내에 머신이 4개의 음향 신호(3개는 짧고 1개는 긴 신호)를 낼 때까지 ☞ 버튼을 누르고 있습니다. 버튼에서 손을 땁니다.

启动物器: 在通电后 15 秒内，按住 ☞ 按钮直至机器发出 4 声信号（3 短1长）。松开按钮。

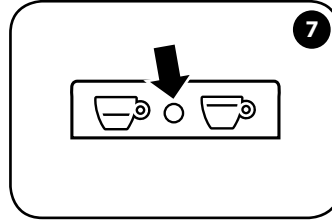

○ 표시등에 노란색 불이 계속해서 깜박입니다.

指示灯 ○ 会常闪黄光。

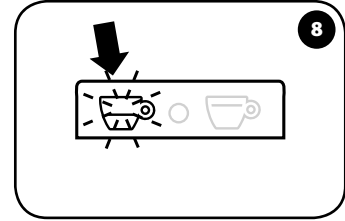

☞ 버튼이 천천히 깜박거립니다. 스케일 제거 과정을 활성화할 수 있습니다.

☞ 按钮慢闪。此时可激活除垢程序。

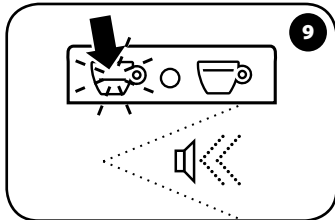

☞ 버튼을 누릅니다. 빠르게 깜박이기 시작합니다.

按 ☞ 按钮。它将快速闪烁。

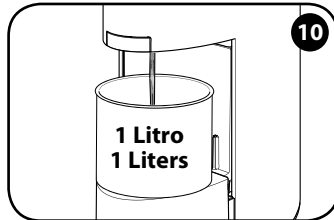

물이 추출 그룹에서 간헐적으로 추출됩니다(지속 시간: 13분).

경고: 추출된 물은 매우 뜨겁습니다.

水间歇地从咖啡冲泡器中排出（持续时间：13 分钟）。

警告：除垢时流出的液体温度非常高。

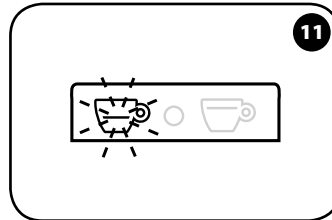

과정을 진행하는 동안 ☞ 커피 버튼이 빠르게 깜박입니다.

除垢过程中，☞ 咖啡按钮快速闪烁。

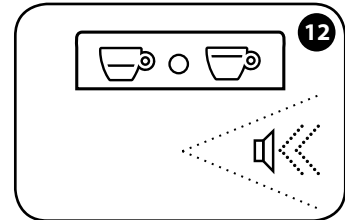

머신은 스케일 제거 단계가 끝났다는 것을 표시하기 위해 음향 신호를 반복해서 내보냅니다.

机器发出重复的声音信号，表明除垢阶段结束。

스케일 제거
除垢

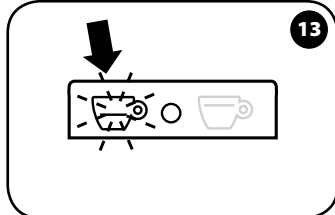

천천히 깜박거리는 ☞ 아이콘과 켜져 있는 ○ 파란색 표시등은 기기가 순환 행궁 단계를 수행할 준비가 되었음을 표시하며, 이는 모든 스케일 제거 용액 잔류물을 제거해야 한다는 의미입니다.

☞ 图标缓慢闪烁且 ○ 蓝色指示灯(常亮)表明机器已准备好完成管路冲洗阶段, 这意味着将清除任何除垢剂残留物。

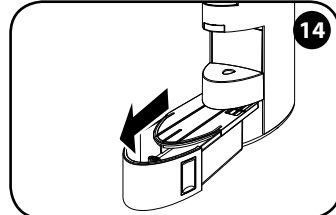

탱크를 비우고 깨끗한 식수로 세척합니다.

取下水箱并使用干净的饮用水进行清洗。

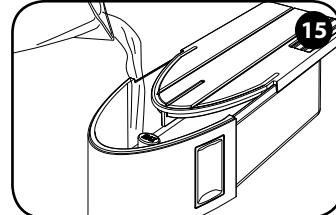

MAX 선까지 탱크를 깨끗한 식수로 채웁니다.

向水箱注入干净的饮用水, 直到MAX(最大)刻度线。

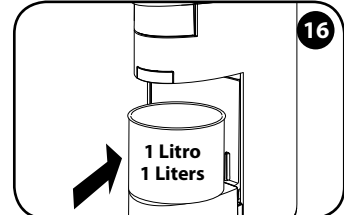

용기를 제자리에 놓습니다.

将容器重新放置到位。

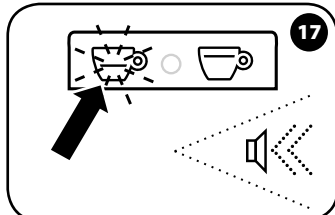

☞ 버튼을 누릅니다. 기기에서 음향 신호가 들리고 ☞ 버튼이 빠르게 깜박입니다.

按 ☞ 按钮。机器发出一声信号, ☞ 按钮开始快速闪烁。

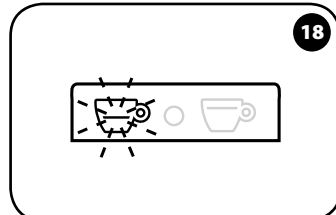

과정을 진행하는 동안 ☞ 커피 버튼이 빠르게 깜박입니다.

除垢过程中, ☞ 咖啡按钮快速闪烁。

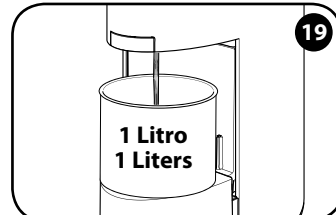

물이 추출 그룹에서 추출됩니다(지속 시간: 2분).

水从咖啡冲泡器中排出(持续时间: 2分钟)。

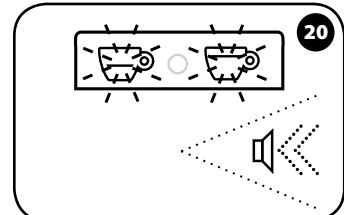

커피 머신에서 음향 신호가 길게 들리면 행궁 단계가 끝났음을 나타내는 것입니다. ○ 표시등이 꺼지고 ☞ 및 ☞ 버튼이 깜박입니다.

机器发出一长声信号, 表明冲洗阶段已结束。○ 指示灯灭, ☞ 和 ☞ 按钮闪烁。

스케일 제거 除垢

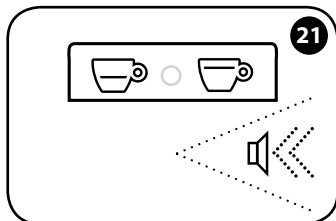

커피 머신에서 음향 신호가 한 번 더 들릴 때까지 기다리십시오. 이 음향 신호가 들리면 커피 머신을 사용할 수 있습니다. ☞ 버튼과 ☞ 버튼이 켜진 상태로 유지됩니다. ○ 표시등이 꺼집니다.

等待机器发出另一声信号，表明机器已可使用。☞ 和 ☞ 按钮常亮。○ 指示灯灭。



커피 머신에서 커피를 추출할 준비가 되었습니다.

本机可以冲泡咖啡。

보증 제한

경고: 스케일을 제거하지 않아 발생한 물때로 인한 결함은 보증의 적용을 받지 못합니다.
식초, 잿물, 소금 또는 포름산은 커피 머신을 손상시킬 수 있으므로 사용하지 마십시오.

커피 머신에 적합한 스케일 제거 제품만 사용하십시오.
스케일 제거 용액은 적용되는 규정에 따라 폐기해야 합니다.

다음 사유로 인한 손상이나 오작동은 보증의 적용을 받지 못합니다.

- 정기적으로 스케일 제거 작업을 수행하지 않은 경우.
- 데이터 판("기계 부품" 참조)에 표시된 등급과 다른 전압으로 사용한 경우.

- 부적절한 사용 또는 지시 사항을 따르지 않고 사용한 경우.
- 내부 변형.

승인되지 않은 서비스 센터에서 처리한 커피 머신 수리 비용은 보증의 적용을 받지 못합니다. 이 경우 모든 비용은 고객 부담입니다. 권장 사항:

- 커피 머신 부품은 식기세척기로 세척하지 마십시오.
- 하단의 받침대를 깨끗하게 유지합니다.

이러한 지침을 준수하지 않으면 보증이 적용되지 않는 기기 손상이 발생할 수 있습니다.

경고:

수리 필요한 경우에 서비스 센터로 커피 머신을 배송하기 위해(적어도 보증 기간 동안) 원래의 포장을 보관하는 것이 좋습니다. 적절하지 않은 포장으로 인해 배송 중에 발생한 손상은 보증에 포함되지 않습니다.

保修限制

警告: 如果不进行除垢, 则水垢造成的故障不属于保修范围内。
请勿使用醋、碱液、盐或甲酸, 它们会损坏本机。

只使用适用于咖啡机的除垢剂。
除垢剂必须依据适用现行法律和法规进行处理。

保修不涵盖因下列情况导致的损坏或故障:

- 未能定期除垢。
- 工作时的电压与参数铭牌上显示的额定电压有所不同(请参见“本机部件”)。

- 使用不当或不按照说明使用。
- 内部变形。

若未经授权的服务中心对本机进行了改动, 则保修不涵盖有关维修费用。在这种情况下, 客户承担所有费用。我们建议:

- 请勿用洗碗机清洗本机部件;
- 保持回收托盘干净。

如未能遵守这些说明, 可能导致本机受到保修不涵盖的损坏。

警告:

建议保留原厂包装(至少在保修期内), 以便必要时将咖啡机送到服务中心进行维修。因运输时未进行适当包装而造成的任何损坏, 将不属于保修范围。







기기 상태 표시등 本机状态指示灯

	버튼이 깜박입니다. 커피 머신이 켜졌고 예열 단계 중입니다.	按钮闪烁. 本机已开启, 处于预热阶段。
	버튼에 불이 들어옵니다. 추출할 수 있는 적당한 온도에 도달했습니다.	按钮常亮. 本机已达冲泡咖啡的适宜温度。
	버튼이 깜박입니다. 커피 머신에서 에스프레소 커피 한 잔을 추출하고 있습니다.	按钮闪烁. 本机正在冲泡一杯意式浓缩咖啡。
	버튼이 깜박입니다. 커피 머신에서 롱 커피를 추출하고 있습니다.	按钮闪烁. 本机正在冲泡一杯意式淡咖啡。
	버튼이 천천히 깜박입니다. 커피 머신이 절전 모드에 있습니다. 30분 동안 작업이 없으면 커피 머신은 자동으로 절전 모드를 활성화합니다. ☕ 또는 ☕ 버튼을 눌러 커피 머신을 켭니다. ☕ 또는 ☕ 버튼을 다시 눌러 추출을 시작합니다.	按钮慢闪. 本机进入“省电”模式。本机不使用 30 分钟后, 自动启用“省电”模式。按 ☕ 或 ☕ 按钮即可启动本机。再次按 ☕ 或 ☕ 按钮即可开始冲泡。
	표시등이 노란색으로 깜박입니다. 스케일을 제거해야 합니다.	指示灯闪烁黄光. 本机需要除垢。
	버튼이 천천히 깜박이고 표시등이 노란색으로 켜진 상태로 유지됩니다. 커피 머신에서 스케일 제거 과정이 선택되었는지 표시됩니다. 물 탱크는 물과 스케일 제거 용액으로 채워야 합니다.	按钮缓慢闪烁, (黄色) 指示灯常亮. 本机指示已选择除垢程序。水箱里必须注入水和除垢剂。
	버튼이 빠르게 깜박이고 표시등이 노란색으로 켜진 상태로 유지됩니다. 커피 머신에서 스케일 제거 과정의 첫 번째 단계가 진행되고 있음을 표시합니다. 커피 머신에서 스케일 제거 용액이 추출되고 있습니다.	按钮快速闪烁, (黄色) 指示灯常亮. 本机指示正在进行除垢程序的第一阶段。本机正在释放除垢剂。
	버튼에 불이 들어오고 표시등(파란색)에 불이 들어옵니다. 커피 머신에서 스케일 제거 과정의 첫 번째 단계가 완료되었음을 표시합니다. 물 탱크를 깨끗한 식수로 행구고 다시 채웁니다.	按钮缓慢闪烁, (蓝色) 指示灯常亮. 本机指示除垢程序的第一阶段已完成。用干净的饮用水冲洗水箱并再次注入水。
	버튼이 천천히 깜박이고 표시등이 파란색으로 켜진 상태로 유지됩니다. 커피 머신에서 스케일 제거 과정의 두 번째 단계가 진행되고 있음을 표시합니다. 통로를 행구기 위해 커피 머신에서 물을 배출합니다.	按钮快速闪烁, (蓝色) 指示灯常亮. 本机指示正在进行除垢程序的第二阶段。本机正在释放冲洗回路的水。
	표시등이 빨간색으로 깜박입니다. 기기 고장입니다. 기기의 전원을 끄고 30초 동안 기다린 후 다시 전원을 켜십시오. 문제가 지속되면, 공식 서비스 센터에 문의하십시오.	指示灯闪烁红光. 本机出现故障。关闭本机, 等待 30 秒, 然后重新启动。如果问题仍然存在, 请与授权服务中心联系。

문제 - 원인 - 해결 방법

문제	원인	해결 방법	문제 지속 시
커피 머신이 켜지지 않습니다.	전원 공급 케이블이 전원 소켓 에 연결되어 있지 않습니다.	커피 머신의 바닥에 있는 데이터 판에 명시된 기술 사양을 준수하는 소켓에 플러그를 연결합니다.	공인서비스 센터에 문의하십시오
	주 전원 ON/OFF 스위치가 "0" 에 위치해 있습니다.	주 전원 ON/OFF 스위치를 "1"에 둡니다.	
커피 머신에서 커피 가 추출되지 않 습니다.	탱크에 물이 없습니다.	탱크에 물을 채워 넣으십시오.	
	캡슐 칸에 캡슐이 들어있지 않 습니다.	캡슐 칸에 캡슐 1개를 넣으십시오.	
	삽입한 캡슐에서 커피가 추출 되지 않습니다.	레버를 풀고 위로 올려서 캡슐을 제거하고 사용한 캡슐 트레이에서 꺼냅니다. 캡슐 칸을 닫고 소량의 물을 추출합니다. 캡슐을 다시 넣고 추출을 시작합니다.	
	커피 머신 상단의 이동시킬 수 있는 파트가 완전히 닫히지 않 았습니다.	레버를 올리고 캡슐이 올바르게 들어가 있는지 확인합니다. 움직이는 파트를 내리고 레 버를 내려 잠급니다. ☞ 또는 ☞ 버튼을 눌러 커피를 추출합니다.	
	☞ 또는 ☞ 버튼이 눌러지 지 않았습니다.	☞ 또는 ☞ 버튼을 다시 누릅니다.	
	물 탱크가 올바르게 장착되지 않았습니다.	물탱크가 완전하게 장착되어 있는지 확인합니다.	
	스케일이 축적된 내부 구성품	관련 장에 설명된 대로 커피 머신의 스케일을 제거합니다.	
펌프가 프라임되지 않았습 니다.	캡슐 칸에 캡슐을 넣지 않고 물을 추출해 보십시오.		
물이 씹니다.	올바르지 않은 캡슐 유형입 니다.	패키지 라벨에 "가정용 분쇄 커피 일회분량 캡슐"이라고 표시된 가정용 "Iperespresso" 캡슐을 사용하고 있는지 확인하십시오.	

故障排除

问题	原因	解决方法	如果问题仍然存在
本机不启动。	电源线未插入电源插座。	与插头连接的插座应符合本机底座下面的参数铭牌所示的技术规范。	请联系 授权 服务中心。
	主电源开关处于位置“0”。	将主电源开关置于位置“1”。	
本机不冲泡咖啡。	水箱中没水。	在水箱中灌注水。	
	咖啡胶囊未装入胶囊咖啡粉格中。	请将一个咖啡胶囊装入胶囊咖啡粉格中。	
	插入的咖啡胶囊未流出咖啡。	松开并抬起操纵杆，取出咖啡胶囊，然后从用过的咖啡胶囊托盘中取回咖啡胶囊。关闭胶囊咖啡粉格，排出少量水。重新装入咖啡胶囊，开始冲泡。	
	本机顶部的可移动部分未完全闭合。	抬起操纵杆，确定您已正确插入咖啡胶囊。放下移动部分，然后放下操纵杆进行锁定。按下  或  按钮冲泡咖啡。	
	 或  按钮未按下。	再次按  或  按钮。	
	水箱未正确插入。	检查水箱是否已完全插入。	
	内部组件结垢。	按照相关章节的说明为本机除垢。	
水泵不上水。	尝试排水时不将咖啡胶囊装入咖啡粉格中。		
漏水。	咖啡胶囊类型不正确。	确保您使用的是家用“Iperespresso”咖啡胶囊，其包装上贴有“家用预磨咖啡单份咖啡胶囊”标签。	

커피 머신 폐기

유럽 연합(EU)의 개인 가정에 의한 폐전기 및 전자제품 폐기물 처리. 이 제품에 사용되는 WEEE 심볼은 다른 가정 쓰레기와 함께 폐기해서는 안 되며 별도로 수집해야 한다는 것을 의미합니다. 소비자가 새로운 제품을 구입할 때 1:1 기준으로 사용한 기기를 공급 업체가 무료로 폐기 처리해 드립니다.

폐기할 제품의 수집에 대한 자세한 내용은, 거주지, 지역 폐기물 처리 서비스 또는 제품을 구입한 소매 업체의 도시 지역 당국에 문의하시기 바랍니다. 소비자는 현재의 규정에 따라 생활 가전 폐기에 관한 책임이 있으며 법률 및 지시를 따르지 않으면 벌금과 형사 처분의 대상이 될 수 있습니다. 본 제품의 올바른 폐기는 환경, 자연 자원과 인간의 건강을 보호하는데 기여합니다.

处理声明

欧盟家庭处理报废电子电气设备的
要求。
本产品上使用的 WEEE 符号表示，不得将其与其他生活垃圾一起处理，应单独进行回收。消费者购买新产品时，有机会按 1:1 比例将自己用过的咖啡机免费上交给经销商。
如需进一步了解报废咖啡机回收的信息，请联系居住所在地的当地政府机构、当地垃圾处理服务部门或出售产品的零售商。消费者有责任按照当前法律条款处理报废咖啡机，若违规可能会受到罚款和刑罚。
正确处理本产品有助于保护环境、自然资源和人类健康。



قواعد التشغيل العامة

البيانات الفنية

اقرأ دليل التعليمات وحدود الضمان بعناية.
يجب توصيل الجهاز بأخذ تيار متصل بالأرض.
يجب الحفاظ على نظافة الجهاز من خلال غسل حامل الأكواب وصينية التقيط وصينية الكبسولات المستخدمة وخرزان الماء ومقعد حامل الأكواب الألومنيوم بصورة مستمرة.
يجب إجراء أية عملية صيانة عندما يكون الجهاز مُطْفَأً.
هام: لا تقم مطلقاً بغمر الجهاز أو أي من مكوناته القابلة للازالة في الماء أو وضعها في غسالة الأطباق.
يجب تغيير الماء الموجود في الخزان بصورة منتظمة.
لا تستخدم جهاز القهوة إلا إذا كان الخزان محتوياً على ماء.
يوصى باستخدام منتج إزالة ترسبات مُعد خصيصاً لأجهزة القهوة الإسبريسو كل شهرين على الأقل كما هو موضح في فصل إزالة الترسبات.

المادة المصنوع منها الجهاز: الألومنيوم
مادة مبدلة للحرارة: صلب مقاوم للصدأ
خزان الماء: ٠,٧ لترًا / ٢٣,٧ أونصة
سعة حاوية الكبسولات المستخدمة: ١٠ كبسولات
المضخة: ١٥ بار
الوزن قبل التعبئة: ٤ كجم / ١٤١ أونصة
الجهد الكهربائي: ٢٢٠-٢٤٠ فولت، ٦٠/٥٠ هيرتز (الاتحاد الأوروبي)؛ ١٢٠ فولت، ٦٠ هيرتز (الولايات المتحدة الأمريكية)
الطاقة الكهربائية: ١٢٠٠ وات (الاتحاد الأوروبي-الولايات المتحدة الأمريكية) - بخاصية "توفير الطاقة"
الحجم (عرض x عمق x ارتفاع): ١٢٣ x ٢٦٩ x ٢٦٧ (ملم) / ٤,٨ x ١٠,٦ x ١٠,٥ (بوصة).

تحفظ الشركة المُصنعة بالحق في إجراء تغييرات أو تحسينات بدون إشعار مسبق.

اكتشف واشتري كبسولات ILLY IPERESPRESSO من موقع WWW.SHOP.ILLY.COM أو من تجار التجزئة الأفضل التابعين لنا.

166.....	■ تحذيرات - حالة الجهاز	146.....	■ قواعد التشغيل العامة
167.....	■ اكتشاف الأعطال وإصلاحها	146.....	■ البيانات الفنية
168.....	■ التخلص من الجهاز	148.....	■ أجزاء الجهاز
		149.....	■ احتياطات مهمة
		155.....	■ تركيب الجهاز وإجراء البدء
		156.....	■ تحضير القهوة
		158.....	■ توصيات
		159.....	■ ضبط كمية القهوة في الكوب
		160.....	■ التنظيف والصيانة
		161.....	■ إزالة الترسبات
		165.....	■ حدود الضمان

أجزاء الجهاز

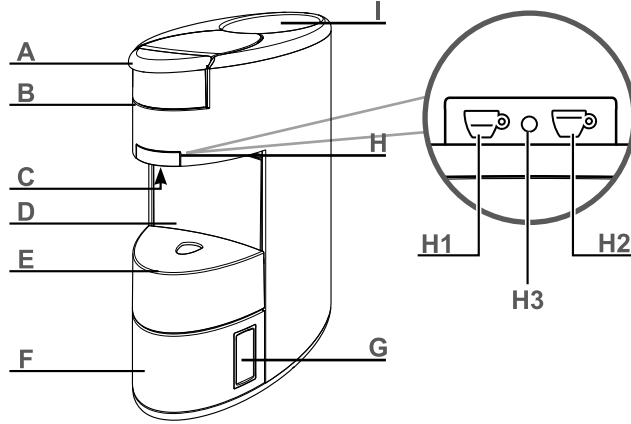

H لوحة التحكم
H1 زر القهوة الإسبريسو
H2 زر كوب القهوة الكبير
H3 ضوء مؤشر وضع الجهاز
I سطح حامل الأكواب
L سلك الكهرباء
M لوحة البيانات (أسفل القاعدة)
N زر الكهرباء

A رافعة فتح/إغلاق حجيرة الكبسولات
B حجيرة الكبسولات (الداخلية)
C فوهة صب القهوة
D صينية الكبسولات المستخدمة
 (بقايا سائل ما بعد التحضير)
E سطح حامل أكواب الإسبريسو /
 سطح حامل الأكواب الخزفية
F خزان الماء
G نافذة فحص مستوى الماء / مقبض
 إخراج خزان الماء

- مناطق المطابخ المخصصة للموظفين في المحال التجارية والمكاتب وبيئات العمل الأخرى؛
- بيوت المزارع؛
- في غرف الفنادق والنزل وأنواع البيئات السكنية الأخرى؛
- نزل المبيت والإفطار.
- الجهاز مخصص للاستخدام المنزلي فقط. يُعد أي استخدام آخر غير صحيح ولذلك يُمثل خطورة.
- يجب تشغيل الجهاز فقط عند الاستخدام. بعد الاستخدام، يجب وقف تشغيل الجهاز عبر تحريك مفتاح on/off الكهربائي الأساسي إلى الوضع "0" (الشكل 1) وفصل القابس من مأخذ التيار

عند استخدام الأجهزة الكهربائية اتبع دائمًا احتياطات السلامة المذكورة أدناه.

استخدام جهاز الإسبريسو

- اقرأ جميع التعليمات.
- هذا الجهاز مُصنَع خصيصًا لتحضير القهوة الإسبريسو: توخَّ الحذر لتجنب التعرض لحرق بسبب تيارات المياه المندفعة أو أي استخدام خاطئ للجهاز.
- هذا الجهاز مخصص للاستخدام المنزلي والاستخدامات المشابهة مثل:

- لا تلمس الأسطح الساخنة. قد تتسبب المياه/القهوة التي تُصب من الجهاز في الإصابة بحروق.
- الجهاز ليس مخصصًا للاستخدام بواسطة الأشخاص (بما في ذلك الأطفال) ذوي القدرات البدنية أو العقلية أو الحسية المحدودة أو الأفراد الذين لا يمتلكون الخبرة و/أو المهارة الكافية، ما لم يكونوا خاضعين لإشراف شخص مسؤول عن سلامتهم، والذي يقدم تعليمات حول كيفية استخدام الجهاز استخدامًا صحيحًا.
- يجب خضوع الأطفال للإشراف لمنعهم من العبث بالجهاز.
- ينبغي ألا يُجري الأطفال عمليات التنظيف وصيانة المستخدم إلا إذا كان عمرهم يزيد عن ٨ سنوات ويتم ذلك تحت إشراف. احتفظ بالجهاز وسلكه بعيدًا عن متناول الأطفال دون سن الثامنة (٨).
- استخدم الجهاز في الأماكن المغلقة فقط. لتتم حمايته من التغيرات الجوية. لا تستخدمه في الخلاء.
- لتجنب التعرض للحرائق أو الصدمات الكهربائية أو الإصابات الشخصية، لا تغمر السلك أو القابس أو الجهاز في الماء أو أي سائل آخر.
- لا تضع الجهاز على المواقف التي تعمل بالكهرباء أو الغاز أو بالقرب منها أو داخل فرن ساخن.
- قد يؤدي استخدام ملحقات للجهاز لا توصي بها الشركة المصنعة إلى اندلاع حريق أو حدوث صدمات كهربائية أو إصابات شخصية.

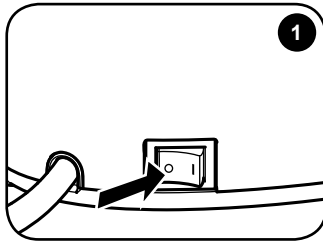

- قبل نزع قابس الجهاز، تأكد من أن مفتاح ON/OFF على الوضع "0" (الشكل ١).
 - لا تنزع القابس من المقبس بواسطة سلك الكهرباء ولا تلمسه أبداً بأيدي مبللة.
 - لا تحمل جهاز القهوة أو تسحبه باستخدام سلك الكهرباء.
 - للحد من خطر الإصابة، لا تقم بتعليق السلك على سطح الطاولة أو سطح المائدة، حيث يمكن للأطفال سحبه أو التعثر به دون قصد.
 - في حالة نشوب حريق، استخدم غاز ثاني أكسيد الكربون (CO₂) لإطفائه. لا تستخدم طفايات الحريق المائية أو طفايات المساحيق الجافة.
 - لا تقم أبداً بحجب الفتحات الموجودة بقاعدة الجهاز.
- تركيب جهاز الإسبريسو**
- اقرأ التعليمات بعناية.
 - لا تقم بتركيب الجهاز في منطقة قد تصل فيها درجة الحرارة إلى ٠ درجة مئوية/٣٢ درجة فهرنهايت أو أقل (في حالة تجمد الماء، قد يتعرض الجهاز للتلف) أو أعلى من ٤٠ درجة مئوية/١٠٤ درجة فهرنهايت.
 - تأكد من أن الجهد الكهربائي الرئيسي يتوافق مع المتطلبات الموضحة على لوحة بيانات الجهاز. لا تقم بتوصيل الجهاز إلا بمأخذ تيار موصل بالأرض توصيلاً صحيحاً وبتيار كهربائي ذي حد أدنى يبلغ ٦ أمبير للطُرز التي تعمل بتيار متردد ذي ٢٣٠ فولت، و ١٥ أمبير للطُرز التي تعمل بتيار متردد ذي ١٢٠ فولت.

تنظيف جهاز الإسبريسو

- إذا لم يكن القابس ومأخذ التيار متوافقين، قم باستبدال القابس بأخر مناسب عن طريق مركز خدمة معتمد.
- ضع الجهاز على سطح منضدة بعيداً عن صنابير المياه والأحواض.
- بعد إزالة الغلاف الخارجي، تأكد من أن الجهاز في حالة ممتازة قبل التركيب.
- لا تترك مواد تعبئة وتغليف الجهاز في متناول الأطفال.
- قم بفصل الجهاز عن التيار الكهربائي قبل القيام بعملية التنظيف.
- انتظر حتى يبرد الجهاز قبل القيام بعملية التنظيف.
- انزع خزان الماء عن طريق سحبه قليلاً لأعلى ثم نحو الخارج.
- نظف هيكل الجهاز وملحقاته بقطعة قماش مبللة ثم امسحهم بقطعة ناعمة وجافة من القماش. لا تستخدم مواد منظفة.
- لا تُعرض الجهاز لتيارات المياه المندفعة أو تغمره في الماء جزئياً أو كلياً.

في حالة حدوث خلل

لا تستخدم الجهاز إذا كان السلك أو القابس تالفين أو عندما تظهر على الجهاز علامات تشير إلى حدوث خلل، أو بعد تضرره بأي شكل من الأشكال. خذ الجهاز إلى أقرب مركز خدمة معتمد للفحص أو الإصلاح.

إذا تعرض سلك الكهرباء للتلف، يجب استبداله من خلال الشركة المصنعة أو أحد مراكز الخدمة المعتمدة.

في حالة التلف أو حدوث خلل، قم بإيقاف الجهاز ولا تعيثر به. لإصلاح الجهاز اتصل بمركز خدمة معتمد من قِبل الشركة المصنعة وأطلب استخدام قطع الغيار الأصلية فقط. عدم الامتثال لهذه التعليمات

قد يؤثر على عمل الجهاز بشكل صحيح وآمن ويتسبب في فقدان الحقوق التي يمنحها لك الضمان.

الاستخدام غير المناسب للجهاز

- الشركة المصنعة غير مسؤولة عن الحوادث التي تنتج عن عدم الامتثال للتشريعات الحالية الخاصة بنظام التأسيس الكهربائي.
- الشركة المصنعة غير مسؤولة عن التلف المحتمل حدوثه بسبب الاستخدام غير المناسب أو غير الصحيح أو المفرط.

احتياطات مهمة

تعليمات استخدام سلك الإمداد بالكهرباء

- أ) يُوفر سلك قصير للإمداد بالكهرباء للحد من المخاطر الناجمة عن التشابك في سلك أطول أو التعثر به.
- ب) هناك أسلاك امتداد متاحة وقد تُستخدم إذا تم توخي الحذر عند القيام بذلك.
- ج) في حالة استخدام سلك امتداد:
 - ١) يجب ألا يقل التصنيف الكهربائي المحدد لسلك الامتداد عن التصنيف الكهربائي للجهاز؛

- ٢) إذا كان الجهاز من النوع الذي يؤرض، يجب أن يكون سلك الامتداد من النوع المؤرض المزود بـ ٣ أسلاك؛ و
- ٣) يجب وضع السلك الأطول بطريقة صحيحة بحيث لا يتدلى من سطح المنضدة أو الطاولة حيث يمكن للأطفال سحبه أو التعثر به.

هام: احتفظ بتلك التعليمات

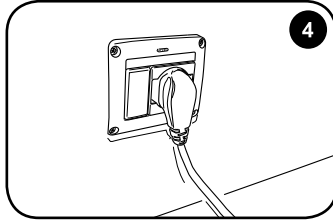

قم بتوصيل سلك الكهرباء بالمقبس.

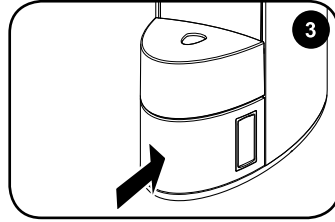

أدخل خزان الماء بالكامل في الجهاز.

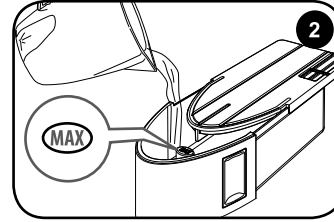

اغسله واشطفه جيدًا. املاه بماء شرب عذب إلى أن يصل إلى المستوى "MAX".

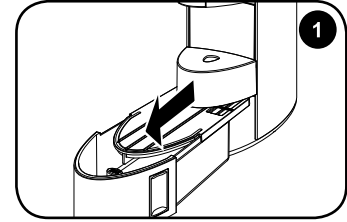

انزع خزان الماء بالكامل باستخدام النواظف الجانبية المخصصة لذلك.

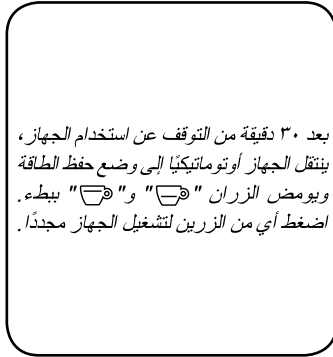

بعد ٣٠ دقيقة من التوقف عن استخدام الجهاز، ينتقل الجهاز أوتوماتيكيًا إلى وضع حفظ الطاقة ويومض الزران "☺" و"☹" ببطء. اضغط أي من الزرين لتشغيل الجهاز مجددًا.

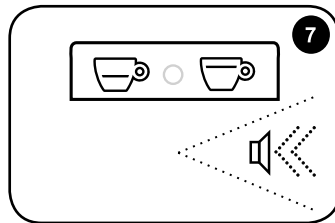

يُشير منبه صوتي إلى أن الجهاز جاهزًا للاستخدام. يضيء الزران "☺" و"☹" بثبات. بينما ينطفئ مؤشر الضوء "○".

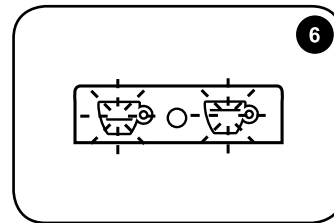

يومض الزران "☺" و"☹"، يكون ضوء المؤشر "○" ثابت لمدة ١٥ ثانية ثم ينطفئ؛ يدخل مرحلة الإحماء.

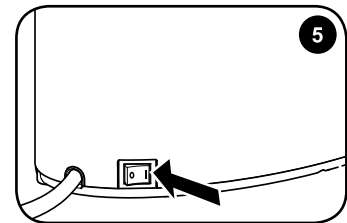

قم بتبديل زر الكهرباء إلى الوضع "I" لتشغيل الجهاز.

ملاحظة: عند تشغيل الجهاز للمرة الأولى وفي حالة عدم استخدامه لعدة أيام، يوصى بصب ما لا يقل عن نصف الماء الموجود بالخزان دون وضع أية كبسولات بالجهاز، وذلك بعد وضع حاوية ذات حجم مناسب أسفل قهوة الصب.

تحضير القهوة

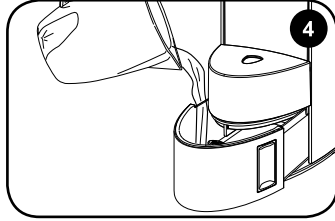

املأه بماء شرب عذب إلى أن يصل إلى المستوى "MAX".

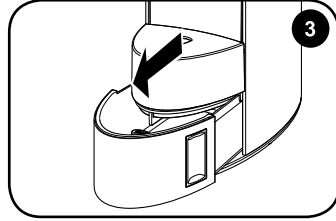

حرك خزان الماء حتى موضع الإغلاق.

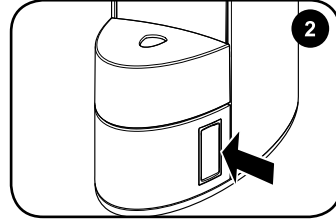

افحص مستوى الماء باستخدام النوافذ المخصصة لذلك.

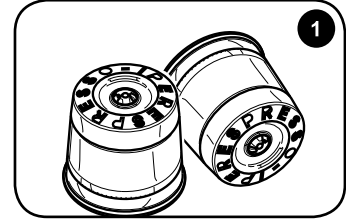

استخدم كبسولات Iperespresso فقط للاستخدام المنزلي.

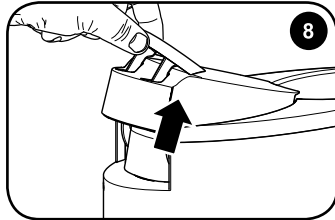

ارفع الرافعة.

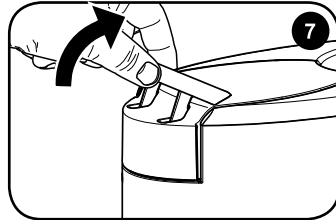

فك الرافعة.

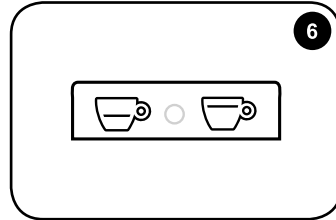

يضوي الزران "☕" و "⏻" بثبات. بينما ينطفئ مؤشر الضوء "⦿".

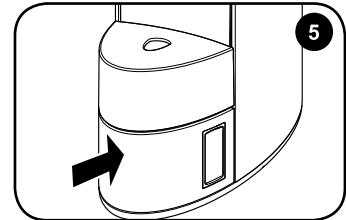

أدخل خزان الماء في الجهاز بالكامل.

يمكن ملء خزان الماء دون نزعها بالكامل من مكانه حتى يمكن القيام بعملية تحضير القهوة أثناء هذه العملية. يمكن التعرف على موضع الملء عند الشعور بمقاومة بسيطة تحدث بمنصف المسافة عند محاولة الجذب. لا تستخدم مطلقاً أنواع أخرى من الكبسولات لأنها قد تؤدي إلى تلف الجهاز. ملاحظة: إذا كانت هناك كبسولة في الحجيرة ستم إزالتها أوتوماتيكياً عند فتح الحجيرة. يجب أن تدخل الكبسولة في الحجيرة بسهولة، وإلا انزعها وأعد وضعها بطريقة صحيحة.

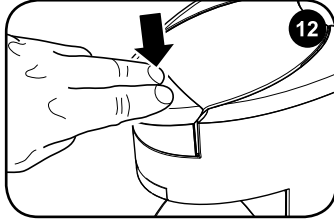

ضعه في مكانه عن طريق انزال الرفاعة.

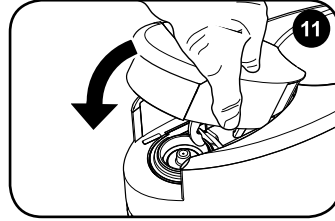

اخفض الجزء المتحرك.

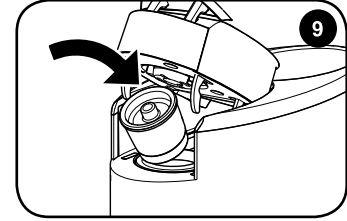
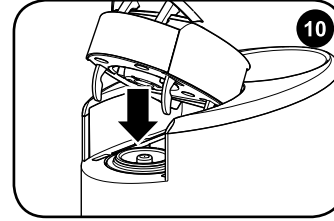

ضع الكبسولة.

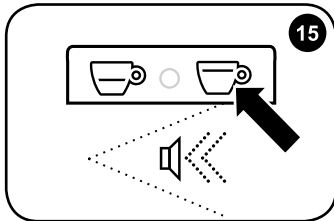

أو اضغط الزر "☕" لتحضير كوب كبير من القهوة.

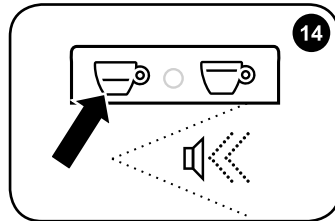

اضغط الزر "☕" لتحضير كوب من القهوة الإسبريسو.

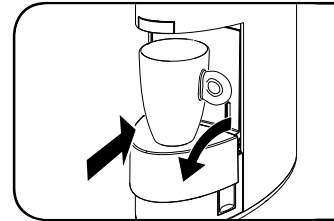

ضع كوب الإسبريسو في موضعه.

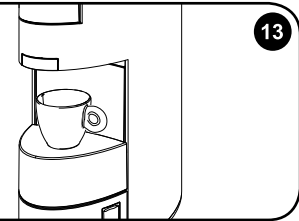

أو أخفض داعم حامل الأكواب وضع الكوب الخزفي في موضعه.

تحذير: تأكد من إغلاق حجرة الكبسولات بشكل صحيح قبل ضغط زر التحضير.

- توصيات**
 للاستمتاع بمشروب إسبريسو عالي الجودة، تذكر أن:
- تُغير الماء الموجود في الخزان يوميًا.
 - تستخدم الماء الذي تكون درجة عسره أقل من ١٢ درجة فرنسية، إن أمكن، للحد من تراكم الرواسب بداخل الجهاز.
 - استخدم أكوابًا دافئة.

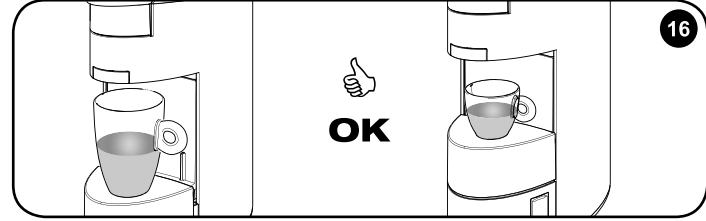

سيتوقف التحضير أوتوماتيكيًا.

انتظر حتى يضيء الزر "☺" و"☹" بثبات قبل تحضير كوب القهوة التالي

في حالة اعتبار كمية المشروب غير كافية، يمكنك تحضير المزيد من القهوة عن طريق ضغط نفس الزر دون تغيير الكبسولة. يمكن وقف عملية التحضير عن طريق ضغط نفس الزر مجددًا.
 تحذير: ستتوقف عملية التحضير بشكل أوتوماتيكي دائمًا بعد حوالي ٧٠ ثانية، ولكن في هذه الحالة قد تتسكب القهوة من الكوب. ملاحظة: عند تحضير كوب إسبريسو كبير، قد تتسكب القهوة من الكوب إذا لم يكن الكوب كبير بالشكل الكافي.

ضبط كمية القهوة في الكوب

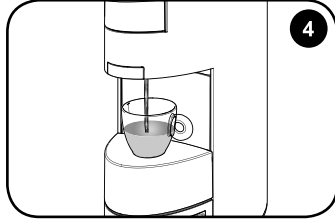

حرر الزر عند الوصول إلى كمية القهوة المطلوبة.

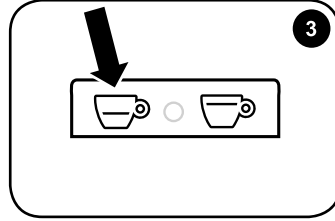

اضغط مع الاستمرار في الضغط على زر "☺" أو "☹" أثناء عملية التحضير بأكملها لتخزين كمية الإسبريسو أو كوب القهوة الكبير في الكوب.

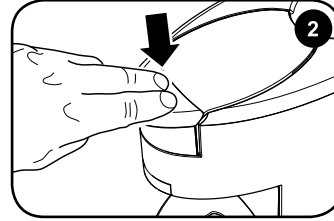

ضعه في مكانه عن طريق إنزال الرفاعة.

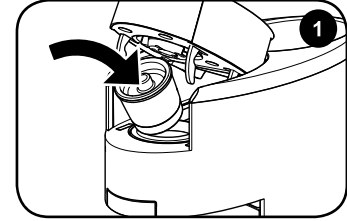

ضع الكبسولة.

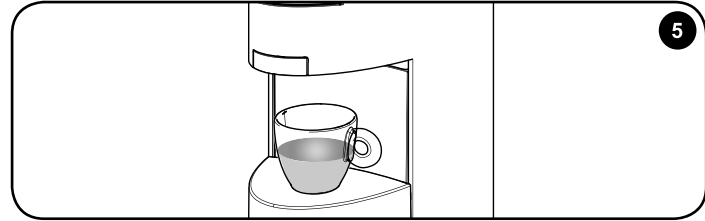

هذا المستوى مُخزن. أصبح الجهاز مبرمجاً الآن. عند ضغط الزر في المرة التالية، سيتم تحضير مقدار القهوة المحفوظ.

يتيح لك الجهاز إمكانية وضع كمية مقدار القهوة المرغوبة في الكوب، وذلك لكل من زري التحضير "☺" و"☹".
ملاحظة: لأغراض التبسيط، سيتم شرح طريقة برمجة الزر "☺" فقط؛ لبرمجة الزر "☹" اتبع نفس الخطوات، اضغط الزر "☹".

لقد تم إعداد الجهاز مسبقاً في المصنع بمعاملات قياسية مناسبة لإعداد أفضل كوب من القهوة *illy* باستخدام كبسولات "Iperespresso".
ملاحظة: لتحضير أكواب كبيرة من القهوة، نوصي باستخدام كبسولات "Iperespresso" الزرقاء.

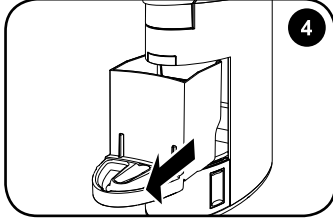

انزع صينية الكيسولات المستخدمة.

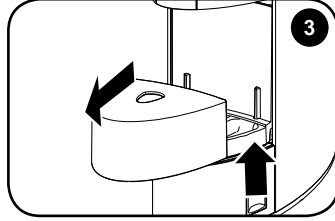

ارفع وانزع سطح حامل الأكواب واغسله.

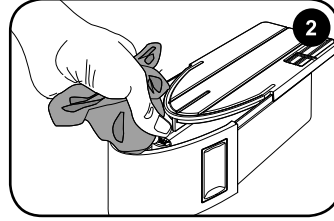

انزع خزان الماء واغسله.

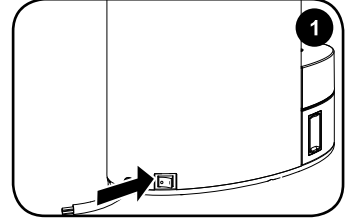

قم بإيقاف الجهاز وانزع القابض.

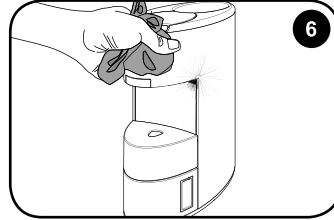

نظف هيكل الجهاز بقطعة مبللة من القماش وبعض الماء فقط.

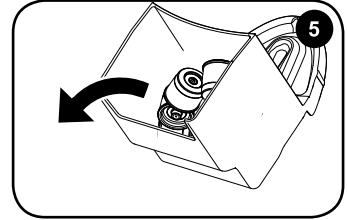

أفرغ الصينية من أي بقايا (الكيسولات المستخدمة اللبن) واغسلها.

لا تستخدم الماء الذي يظل في الخزان ليضعة أيام؛ اغسل الخزان واملأه يوميًا بماء شرب عذب. يجب تنظيف الجهاز وأجزائه مرة أسبوعيًا على الأقل. لا تستخدم الكحول الإيثيلي وأو المذيبات وأو الإسفنج الكاشطة وأو المواد الكيميائية القوية. لا تحفف الجهاز وأو أجزائه في فرن الميكروويف أو الفرن العادي. لا يُمكن وضع الجهاز ومكوناته في غسالة الأطباق.

اقرأ جميع التعليمات بعناية قبل إجراء دورة إزالة الترسبات. المدة: حوالي ١٥ دقيقة.
تتراكم ترسبات الجير في العادة مع استخدام الجهاز. تسمح عملية إزالة الترسبات بتحقيق التنظيف الأمثل وبإزالة بقايا الترسبات الجيرية من الداخل.
يبدأ مؤشر الضوء بين زري القهوة " في الوميض أوتوماتيكياً (باللون الأصفر) عندما يحتاج الجهاز لإجراء عملية إزالة الترسبات.
يوصى بإزالة الترسبات من الجهاز كل شهرين باستخدام منتج لإزالة الترسبات مُعد خصيصاً لأجهزة القهوة.

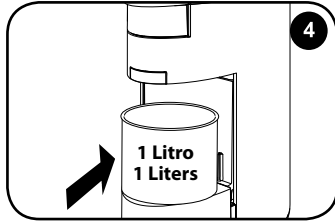

ضع حاوية لا تقل سعتها عن ١ لتر أسفل فوهة الصب.

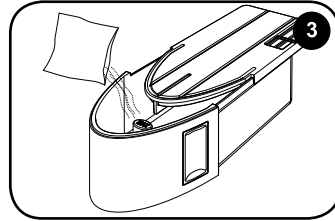

اسكب محلول إزالة الترسبات في الخزان الممتلئ بالماء وحركه حتى يذوب بالكامل.

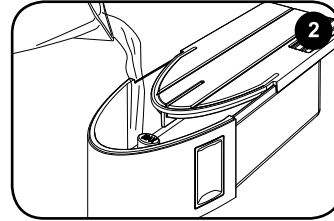

انزع خزان الماء واملاه بماء شرب عذب إلى أن يصل إلى المستوى "MAX".

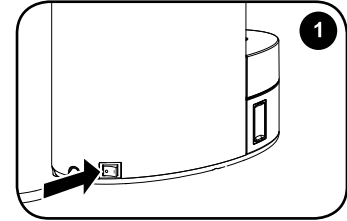

قم بوقف تشغيل الجهاز.

إذا لم تكتمل دورة إزالة الترسبات بشكل صحيح، يصدر الجهاز إشارة بذلك كما هو موصوف في القسم "تحذيرات - حالة الجهاز".
ملاحظة: في حالة حدوث انقطاع بالتيار أثناء إجراء إزالة الترسبات، سوف تستأنف الدورة العمل عند عودة التيار من النقطة التي توقفت فيها.
لا تشرب السائل الذي يتم صبه أثناء عملية إزالة الترسبات. يمكن استخدام الجهاز لتحضير القهوة فقط عند اكتمال عملية إزالة الترسبات.

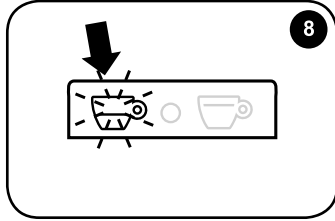

8 يومض الزر "☰" ببطء. يمكن تنشيط دورة إزالة الترسبات.

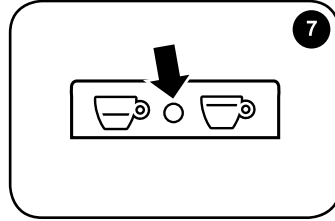

7 سيومض مؤشر الضوء "○" بضوء أصفر ثابت.

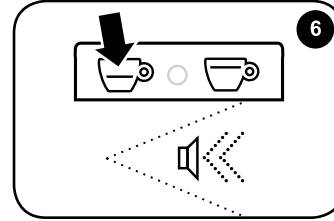

6 قم بتشغيل الجهاز: في خلال ١٥ ثانية من تشغيل الكهرباء، اضغط على زر "☰" واستمر بالضغط عليه حتى يصدر الجهاز ٤ إشارات صوتية (٣ إشارات قصيرة وإشارة واحدة طويلة). حرر الزر.

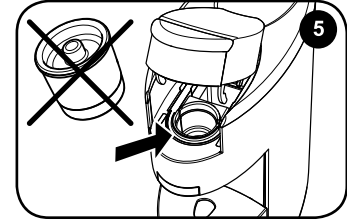

5 قم بتشغيل الجهاز وتأكد من أن حجرة الكبسولات فارغة.

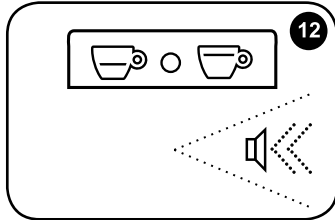

12 يصدر الجهاز إشارة صوتية متكررة للإشارة إلى انتهاء مرحلة إزالة الترسبات.

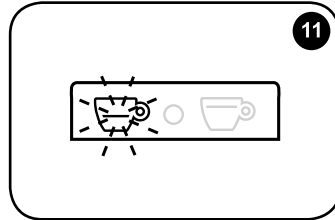

11 أثناء الدورة يومض زر القهوة "☰" بسرعة.

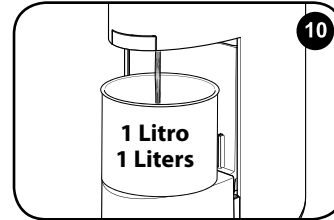

10 يتم صب الماء بشكل متقطع من مجموعة التحضير (المدة: ١٣ دقيقة).
تحذير: يكون الماء الذي يتم صبه ساخناً للغاية.

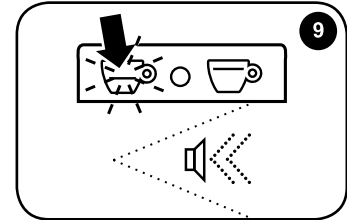

9 اضغط الزر "☰". سوف يبدأ في الوميض بسرعة.

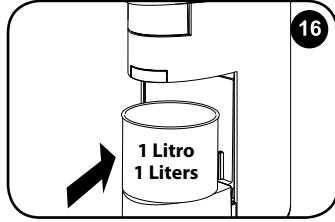

ضع الحاوية في موضعها مجدداً.

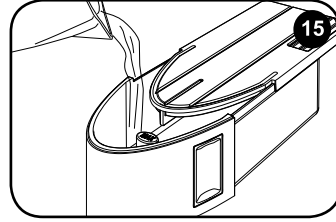

املا خزان الماء بماء شرب عذب إلى أن يصل إلى المستوى "MAX".

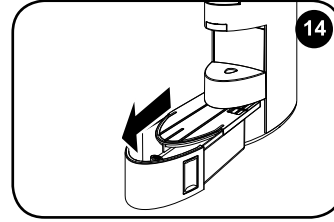

انزع خزان الماء واغسله بماء شرب عذب.

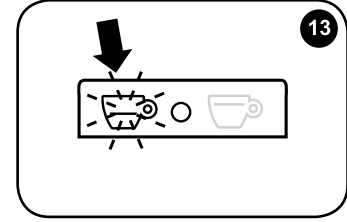

يشير وميض الأيقونة "☕" البطني ومؤشر الضوء الأزرق (الثابت) "○" إلى أن الجهاز جاهز لمرحلة شطف الدورة التي يكون غرضها إزالة أي بقايا لمحلول إزالة الترسبات.

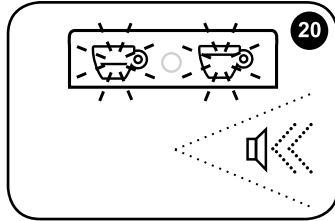

يُصدر الجهاز إشارة صوتية طويلة للإشارة إلى انتهاء مرحلة الشطف. ينطفئ مؤشر الضوء "○" ويومض الزران "☕" و "☕".

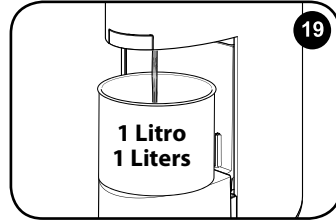

يتم صب الماء من مجموعة التحضير (المدة: دقيقتان).

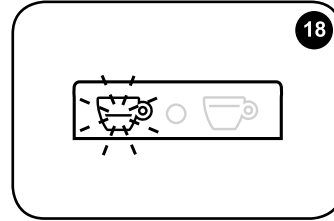

أثناء الدورة يومض زر القهوة "☕" بسرعة.

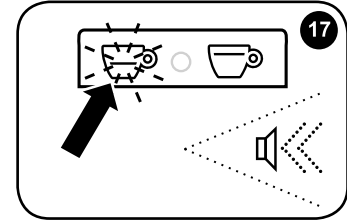

اضغط الزر "☕". يُصدر الجهاز إشارة صوتية ويومض زر "☕" بسرعة.

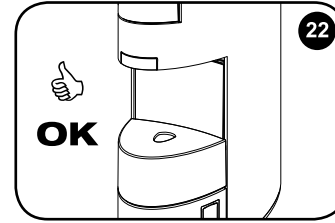

الجهاز جاهز لتحضير القهوة.

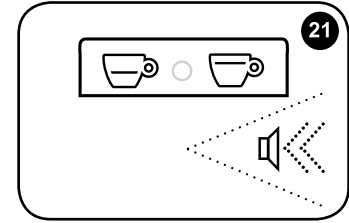

انتظر حتى يُصدر الجهاز إشارة صوتية أخرى تشير لأن الجهاز جاهز للاستخدام. يضيء الزرآن "☕" و "☕" بثبات. بينما ينطفئ مؤشر الضوء "○".

- الاستخدام غير الصحيح أو غير المتوافق مع التعليمات.
- التعديلات الداخلية.

لا يُغطي الضمان تكاليف إصلاح الأجهزة التي تم التعامل معها مسبقًا من قِبل مراكز خدمة غير مُعتمدة. في هذه الحالة، سيتكبد العميل كافة التكاليف. نوصي بالتالي:

- عدم شطف أجزاء الجهاز في غسالة الأطباق؛
- الحفاظ على نظافة صواني تجميع الفضلات.

قد يؤدي عدم اتباع هذه التعليمات إلى تلف الجهاز، وهو الشيء الذي لا يُغطيه الضمان.

تحذير:

يُنصح بالحفاظ على عبوة التغليف الأصلية (خلال فترة الضمان على الأقل) من أجل شحن الجهاز إلى مركز خدمة لإصلاحه إذا لزم الأمر. لا يُغطي الضمان أي تلف قد يحدث نتيجة لنقل الجهاز دون تغليفه جيداً.

تحذير: قد يسبب عدم إزالة الترسبات من الجهاز في إحداث أنواع من الخلل لا يغطيها الضمان. لا تستخدم الخل أو الغسول القلوي أو الملح أو حمض الفورميك لأنها قد تتسبب في تلف الجهاز.

استخدم منتجات إزالة الترسبات المناسبة لأجهزة القهوة فقط. يجب التخلص من محلول إزالة الترسبات وفقاً للتشريعات السارية.

لا يُغطي الضمان التلف أو الخلل الناتج عن:

- عدم إجراء عملية إزالة الترسبات بشكل دوري.
- التشغيل بجهد كهربائي مختلف عن المعدل الموضح على لوحة البيانات (انظر "أجزاء الجهاز").

تحذيرات - حالة الجهاز

<p>تومض الأزرق تم تشغيل الجهاز وهو في مرحلة الإحماء.</p>	
<p>تومض الأزرق بثبات وصل الجهاز إلى درجة الحرارة المناسبة للتحمير.</p>	
<p>يومض الزر يقوم الجهاز بتحضير كوب واحد من قهوة الإسبريسو.</p>	
<p>يومض الزر يقوم الجهاز بتحضير كوب قهوة كبير.</p>	
<p>تومض الأزرق ببطء الجهاز في وضع توفير الطاقة. يفعّل الجهاز أوتوماتيكياً وضع توفير الطاقة بعد مرور ٣٠ دقيقة من عدم الاستخدام. قم بتشغيل الجهاز عن طريق ضغط الزر "☺" أو "☹". اضغط الزر "☹" أو "☺" مرة أخرى لبدء التحضير.</p>	
<p>يومض مؤشر الضوء بضوء أصفر الجهاز يحتاج إلى إزالة الترسبات العالقة به.</p>	
<p>يومض الزر ببطء ويكون مؤشر الضوء ثابتاً (باللون الأصفر) يُشير الجهاز إلى أنه تم اختيار دورة إزالة الترسبات. يجب ملء خزان الماء بالماء ومحلول إزالة الترسبات.</p>	
<p>يومض الزر بسرعة ويكون مؤشر الضوء ثابتاً (باللون الأصفر) يُشير الجهاز إلى أن الجزء الأول من دورة إزالة الترسبات قيد التنفيذ. يصب الجهاز محلول إزالة الترسبات.</p>	
<p>يومض الزر ببطء ويكون مؤشر الضوء ثابتاً (باللون الأزرق) يُشير الجهاز إلى أن الجزء الأول من دورة إزالة الترسبات قد اكتمل. اشطف خزان الماء بماء شرب نظيف وأعد ملئه.</p>	
<p>يومض الزر بسرعة ويكون مؤشر الضوء ثابتاً (باللون الأزرق) يُشير الجهاز إلى أن الجزء الثاني من دورة إزالة الترسبات قيد التنفيذ. يقوم الجهاز بصب الماء لشطف الدورة.</p>	
<p>يومض مؤشر الضوء بضوء أحمر يوجد خلل في الجهاز. أغلق الجهاز، انتظر ٣٠ ثانية ثم قم بتشغيله مرة أخرى. إذا استمرت المشكلة، اتصل بمركز خدمة معتمد.</p>	

المشكلة	السبب	الحل	إذا استمرت المشكلة
الجهاز لا يعمل.	سلك مصدر التيار الكهربائي غير موصل بالمقبس الكهربائي.	ضع القابس في المقبس الذي يتوافق مع المواصفات الفنية الموضحة على لوحة البيانات أسفل قاعدة الجهاز.	إذا استمرت المشكلة
	مفتاح on/off الكهربائي الرئيسي مضبوط على الوضع "0".	اضبط مفتاح on/off الكهربائي الرئيسي على الوضع "1".	
	لا يوجد ماء في الخزان.	املأ الخزان بالماء.	
	لم يتم إدخال الكبسولة في حجيرة الكبسولات.	أدخل كبسولة واحدة في حجيرة الكبسولات.	
	لا تقوم الكبسولة المدخلة بصب القهوة.	انزع الكبسولة عن طريق تحرير الرافعة ورفعها وإخراجها من صينية الكبسولات المستخدمة. أغلق حجيرة الكبسولات وصب مقدارًا ضئيلًا من الماء. أعد إدخال الكبسولة وابدأ التحضير.	
	الجزء القابل للإزالة من أعلى الجهاز ليس محكم الإغلاق.	ارفع الرافعة وتأكد من أنك قد أدخلت الكبسولة بالشكل الصحيح. اخفض الجزء المتحرك وأغلقه عن طريق إنزال الرافعة. اضغط الزر "☞" أو "☞" لتحضير القهوة.	
	الجهاز لا يحضر القهوة.	لم يتم الضغط على الزر "☞" أو "☞".	
	لم يتم إدخال خزان الماء بشكل صحيح.	تأكد من إدخال خزان الماء بالكامل.	
	المكونات الداخلية العالق بها ترسبات الجير	قم بإزالة الترسبات من الجهاز كما هو موضح بالفقرة المتعلقة بذلك.	
	لم يتم تجهيز المضخة.	حاول صب الماء دون أن تكون هناك كبسولة موضوعة بالحجيرة.	
الماء يتسرب.	نوع الكبسولة غير صحيح.	تأكد من استخدامك كبسولة "Iperespresso" المخصصة للاستخدام المنزلي المحددة في ملصق "كبسولة البن المطحون أحادية المقدار الخاصة بالاستخدام المنزلي" الموجود على العبوة.	تصل بأحد مراكز الخدمة المعتمدة.

التخلص من الجهاز

التخلص من المعدات الكهربائية والإلكترونية المستهلكة بالمنزل في نهاية عمرها الافتراضي في الاتحاد الأوروبي.

يعني رمز مخلفات المعدات الكهربائية والإلكترونية (WEEE) المستخدم بهذا المنتج أنه لا يجب التخلص منه مع النفايات المنزلية الأخرى ولكن يجب جمعها بشكل منفصل. تتاح لعملائنا فرصة لتسليم أجهزتهم المستعملة مجاناً للموزعين عند شرائهم منتج جديد.

للحصول على المزيد من المعلومات حول جمع الأجهزة ليتم تفكيكها، يُرجى الاتصال بالسلطة المحلية بمدينة إقامتك أو بخدمة التخلص من النفايات المحلية أو بتاجر التجزئة الذي اشتريت منه المنتج. تقع على عاتق العملاء مسؤولية التخلص من الأجهزة عند انتهاء عمرها الافتراضي وذلك بما يتوافق مع أحكام القانون الحالية، وقد يؤدي عدم الالتزام بذلك إلى فرض الغرامات والخضوع لعقوبات جنائية. سوف يساهم التخلص من هذا المنتج بصورة صحيحة في حماية البيئة والموارد الطبيعية وصحة الإنسان.



Intertek

100178501_00

illycaffè S.p.A. - Via Flavia 110 - 34147 Trieste - Italy - www.illy.com